

## 在 Windows 以 USB 方式安裝及連接 PIXMA G4780 打印機

### Installing PIXMA G4780 on Windows via USB connection

**\*\*注意: 安裝驅動程式前請勿接駁 USB 線，以免系統發生錯誤\*\***

**\*\* Please don't plug the USB cable until the driver asked to do so\*\***

以下步驟及畫面僅供參考，實際操作畫面可能因裝置型號、系統或軟件版本而有所不同。

**The following steps and screens are for reference only, and the actual operation screens may vary depending on the device model, system, or software version.**

### 下載及安裝步驟

#### Driver download and Installation procedure

1. 到以下佳能網站並下載印表機的驅動程式  
Go to below Canon webpage and download the printer driver  
<https://hk.canon/en/support/pixma%20g4780/model>

2. 選擇並下載以下檔案  
Choose and download below file

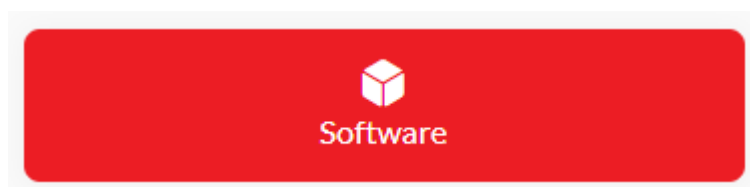

#### **Master Setup (Windows)**

<https://hk.canon/en/support/0101116303>

3. 按網頁內的 [ Download ]，下載完成後開啟該檔案安裝  
Click [Download] in the webpage, and then execute the file after download was completed

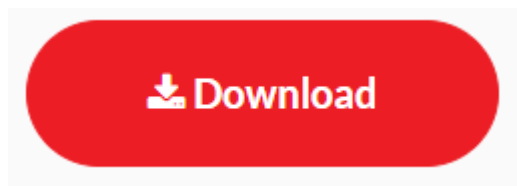

4. 選擇語言，然後按 [ OK ]  
Choose the language, then click [OK]

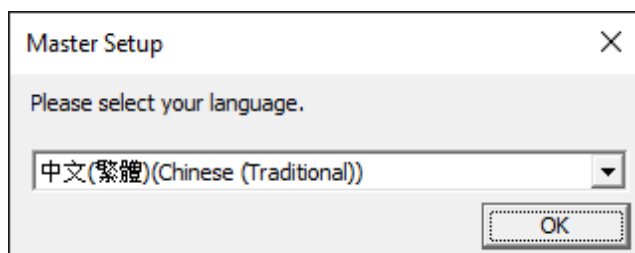

5. 選擇亞洲，然後按〔確定〕  
Choose Asia, then click [OK]

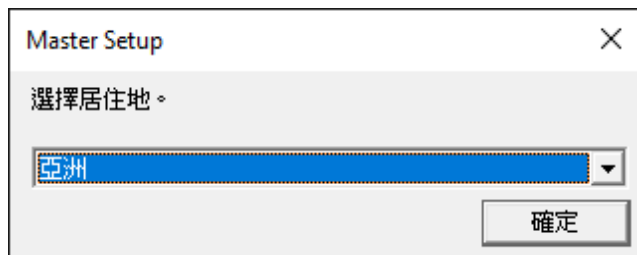

6. 按〔開始設定〕  
Click [Start Setup]



## 7. 請等候

Please wait



## 8. 按〔是〕

Click [Yes]



9. 閱後按〔同意〕或〔不同意〕

Click [Agree] or [Do not agree] after reading

Master Setup

### 有關 Canon 產品相關服務的使用

為了提供與印表機相關的服務，以及為了使產品與服務的開發、銷售和促銷更佳滿足用戶需求，Canon 需要獲取您的 Canon 產品相關的以下資訊，然後透過網際網路傳送至 Canon (如果在中國使用 Canon 產品，傳送至法定研究機構)。

與印表機/掃描器/資訊裝置有關的資訊

- 印表機 ID 號碼、安裝日期和時間、國家/地區設定等基本資訊
- 已安裝墨水的類型、墨水使用資訊、已列印的頁數、掃描次數和維護資訊等使用歷史記錄
- 紙張使用資訊、列印環境/條件、掃描作業設定和問卷結果
- 型號名稱、作業系統版本、語言和顯示設定資訊等基本裝置資訊
- 裝置驅動程式和應用程式軟體的版本資訊和使用歷史記錄

\* 根據所用型號和/或應用程式軟體的不同，可能不會傳送上述某些資訊。  
\* 如果您在日本或美國使用本軟體，本軟體使用 Cookie，關於「客層和興趣」(Google Analytics 的其中一個功能)的標準報表。Canon 會將上述部分資訊傳送給執行 Google Analytics 的 Google LLC 伺服器，並將此類資訊與其他資訊搭配使用。Google LLC 的隱私權原則列於以下位置：  
[www.google.com/policies/privacy/partners/](http://www.google.com/policies/privacy/partners/)

如果您同意，請選擇 [同意]。否則，請選擇 [不同意]。如果您選擇 [不同意]，與您的 Canon 產品相關的資訊將不會傳送給我們，但是仍會安裝用於傳送資訊的軟體，不須事先取得同意。

不同意 同意

10. 請等候

Please wait

Master Setup

### 正在處理...

請稍候。



11. 確認印表機電源已開啟，再按〔下一步〕

Confirm power on the printer, then click [Next]



12. 請等候

Please wait



13. 選擇 [USB 連接(USB 電纜線)]，再按 [下一步]

Choose [USB Connection (USB Cable)], then click [Next]



14. 請等候

Please wait



## 15. 使用 USB 電纜線連接打印機和電腦

### Connect printer and computer with USB cable

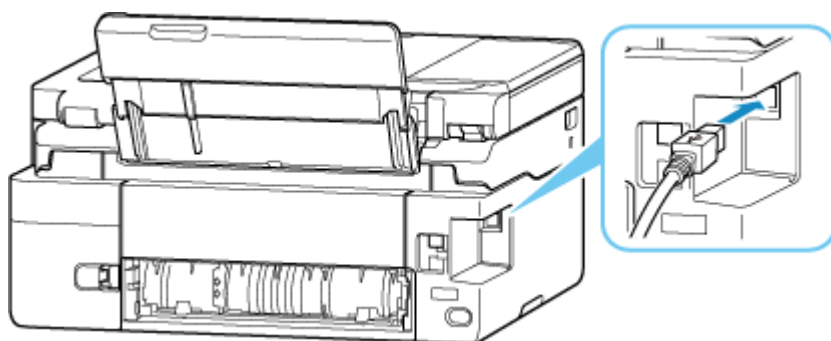

16. 成功偵查印表機後請等候安裝

Please wait for install after detect the printer





17. 請等候安裝

Please wait for install

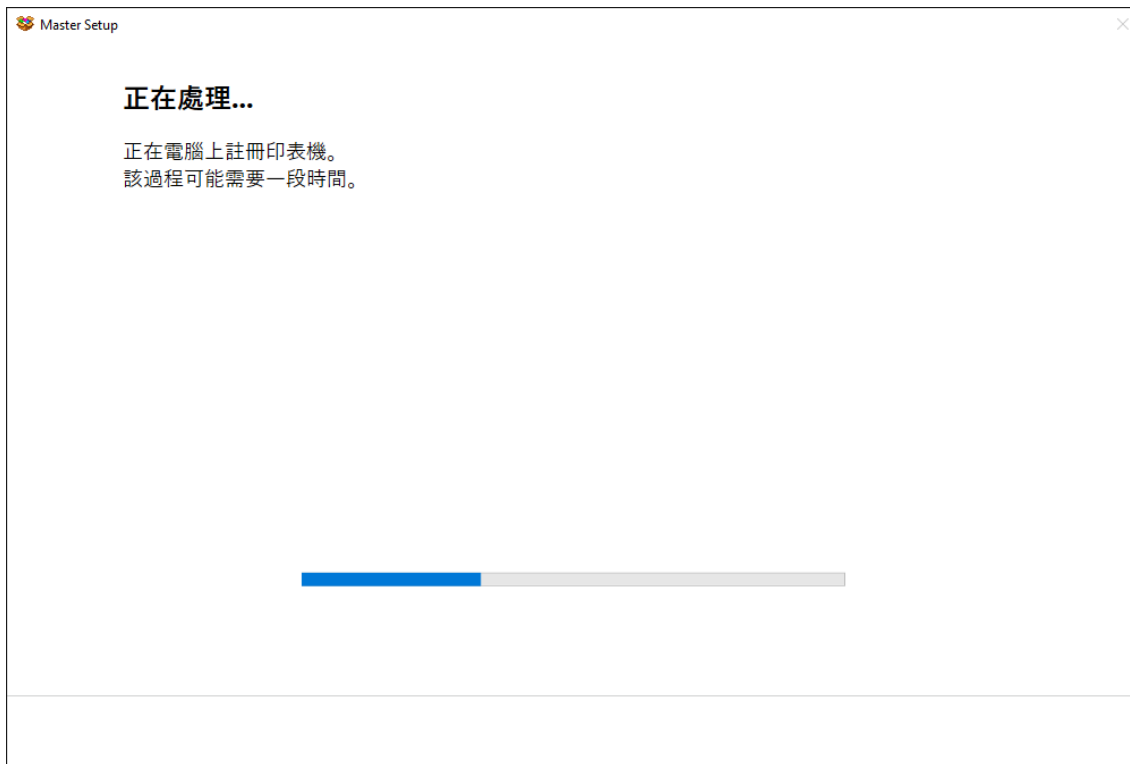

18. 按 [ 下一步 ]

Click [Next]

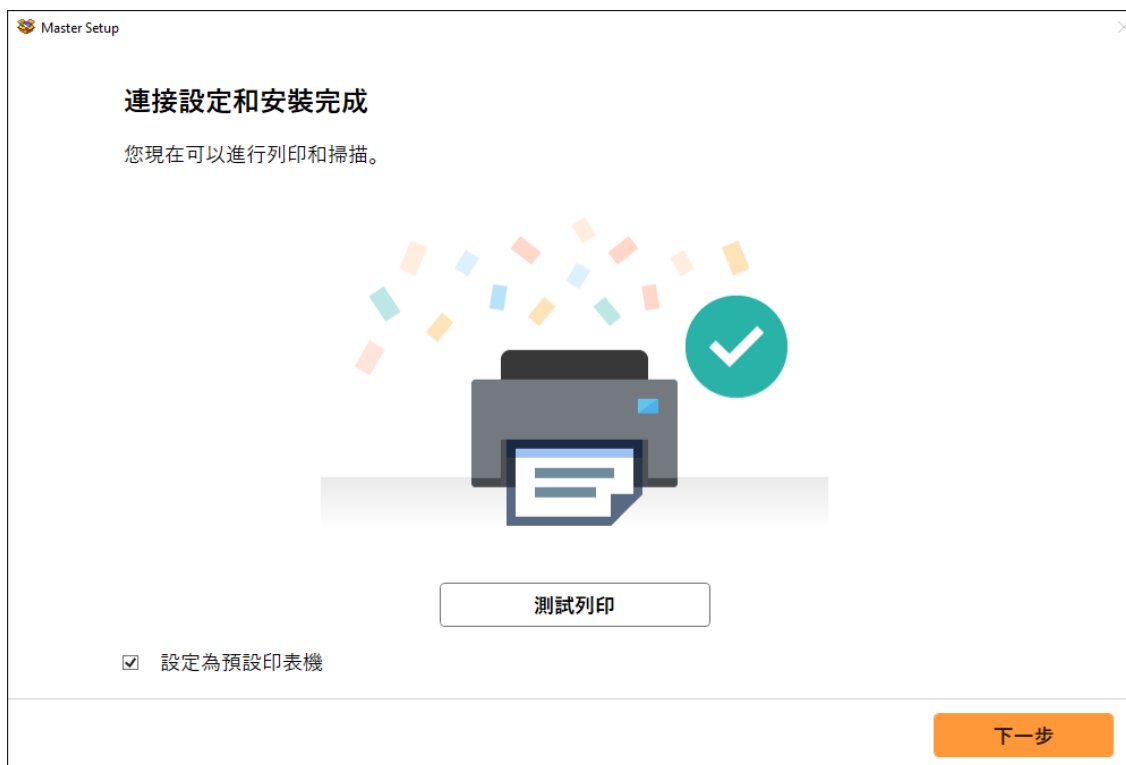

19. 安裝完成

Driver installation was completed



-完-  
-End-