

## 在 Windows 以 USB 方式安裝及連接 PIXMA G3780 打印機

### Installing PIXMA G3780 on Windows via USB connection

以下步驟及畫面僅供參考，實際操作畫面可能因裝置型號、系統或軟件版本而有所不同。

The following steps and screens are for reference only, and the actual operation screens may vary depending on the device model, system, or software version.

**\*\*注意: 安裝驅動程式前請勿接駁 USB 線，以免系統發生錯誤\*\***

**\*\* Please don't plug the USB cable until the driver asked to do so\*\***

### 下載及安裝步驟

#### Driver download and Installation procedure

1. 到以下佳能網站並下載印表機的驅動程式  
Go to below Canon webpage and download the printer driver  
<https://hk.canon/en/support/PIXMA%20G3780/model>

2. 選擇並下載以下檔案  
Choose and download below file

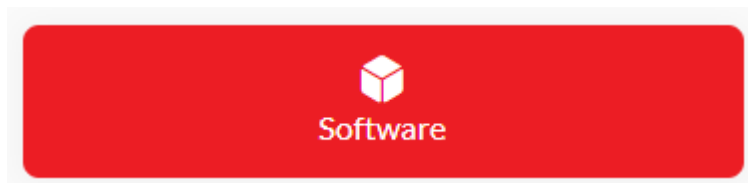

#### Master Setup (Windows)

<https://hk.canon/en/support/0101116303>

3. 按網頁內的〔下載〕，下載完成後開啟該檔案安裝  
Click [Download] in the webpage, and then execute the file after download was completed



4. 選擇語言，然後按〔OK〕  
Choose the language, then click [OK]

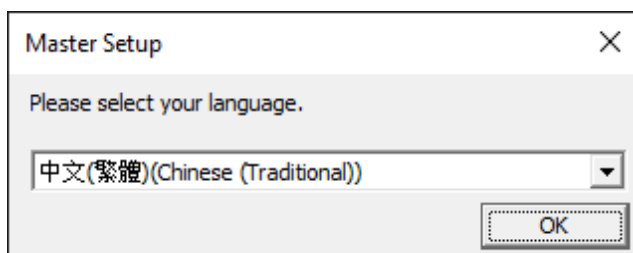

5. 選擇亞洲，然後按〔確定〕  
Choose Asia, then click [OK]

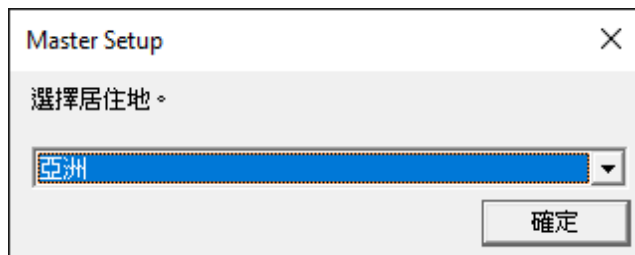

6. 按〔開始設定〕  
Click [Start Setup]



7. 請等候

Please wait

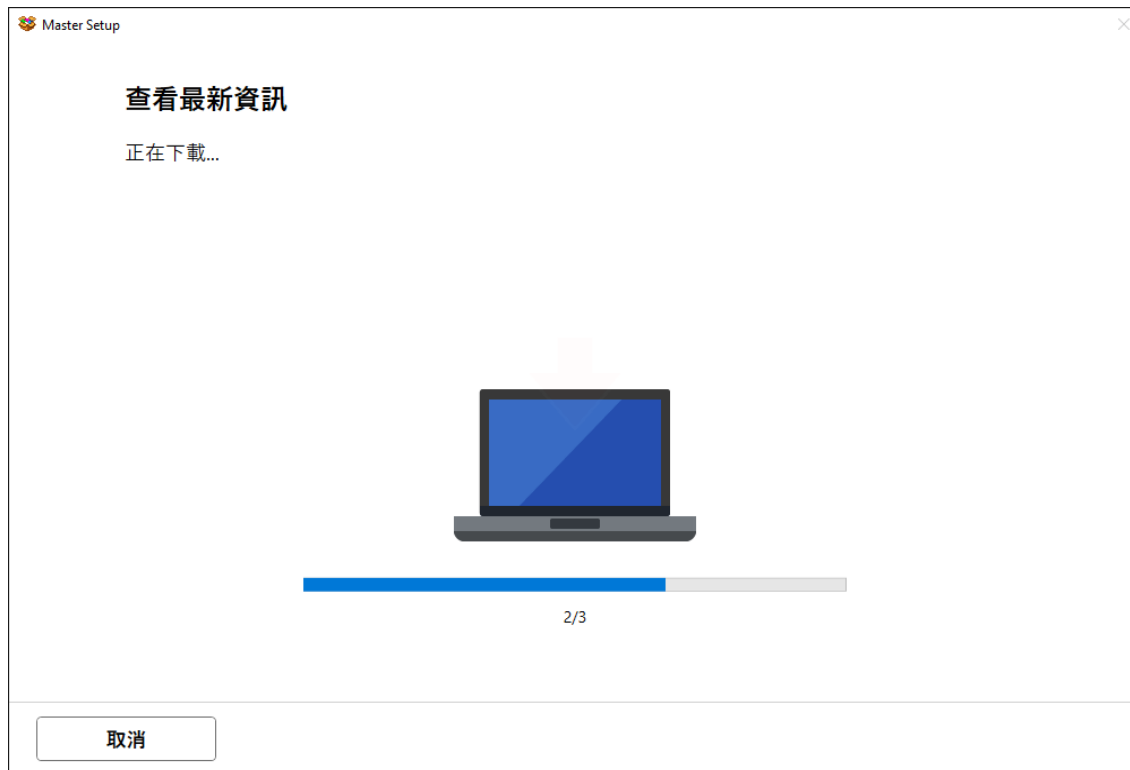

8. 按〔是〕

Click [Yes]



9. 閱後按〔同意〕或〔不同意〕

Click [Agree] or [Do not agree] after reading



Master Setup

### 有關 Canon 產品相關服務的使用

為了提供與印表機相關的服務，以及為了使產品與服務的開發、銷售和促銷更佳滿足用戶需求，Canon 需要獲取您的 Canon 產品相關的以下資訊，然後透過網際網路傳送至 Canon (如果在中國使用 Canon 產品，傳送至法定研究機構)。

與印表機/掃描器/資訊裝置有關的資訊

- 印表機 ID 號碼、安裝日期和時間、國家/地區設定等基本資訊
- 已安裝墨水的類型、墨水使用資訊、已列印的頁數、掃描次數和維護資訊等使用歷史記錄
- 紙張使用資訊、列印環境/條件、掃描作業設定和問卷結果
- 型號名稱、作業系統版本、語言和顯示設定資訊等基本裝置資訊
- 裝置驅動程式和應用程式軟體的版本資訊和使用歷史記錄

\* 根據所用型號和/或應用程式軟體的不同，可能不會傳送上述某些資訊。  
\* 如果您在日本或美國使用本軟體，本軟體使用 Cookie，關於「客層和興趣」(Google Analytics 的其中一個功能)的標準報表。Canon 會將上述部分資訊傳送給執行 Google Analytics 的 Google LLC 伺服器，並將此類資訊與其他資訊搭配使用。Google LLC 的隱私權原則列於以下位置：  
[www.google.com/policies/privacy/partners/](http://www.google.com/policies/privacy/partners/)

如果您同意，請選擇 [同意]。否則，請選擇 [不同意]。如果您選擇 [不同意]，與您的 Canon 產品相關的資訊將不會傳送給我們，但是仍會安裝用於傳送資訊的軟體，不須事先取得同意。

不同意 同意

10. 請等候

Please wait

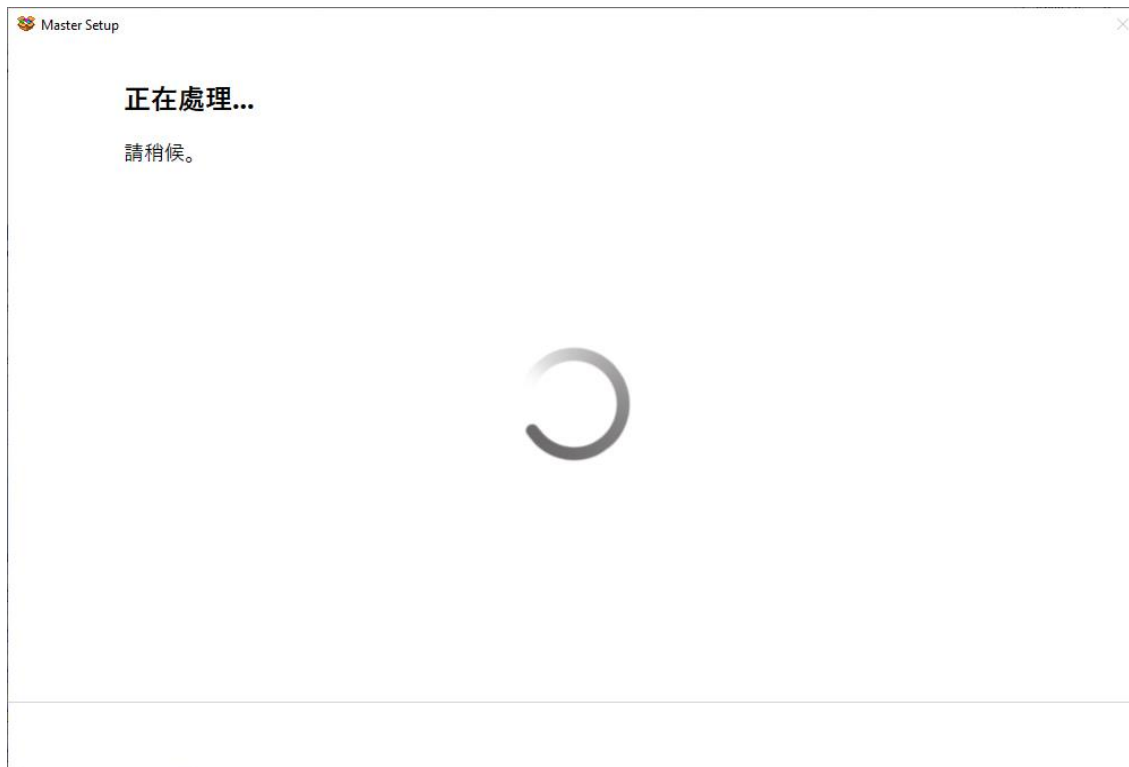

Master Setup

### 正在處理...

請稍候。

11. 確認印表機電源已開啟，再按〔下一步〕

Confirm power on the printer, then click [Next]



12. 請等候

Please wait



13. 選擇 [USB 連接(USB 電纜線)]，再按 [下一步]

Choose [USB Connection (USB Cable)], then click [Next]



14. 請等候

Please wait



## 15. 使用 USB 電纜線連接打印機和電腦

### Connect printer and computer with USB cable

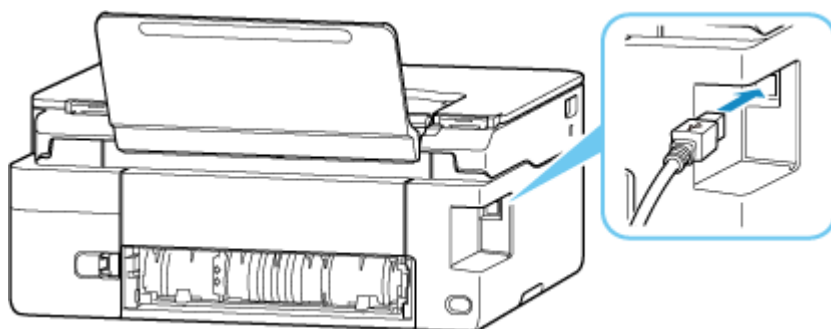

16. 成功偵查印表機後請等候安裝

Please wait for install after detect the printer





17. 請等候安裝

Please wait for install

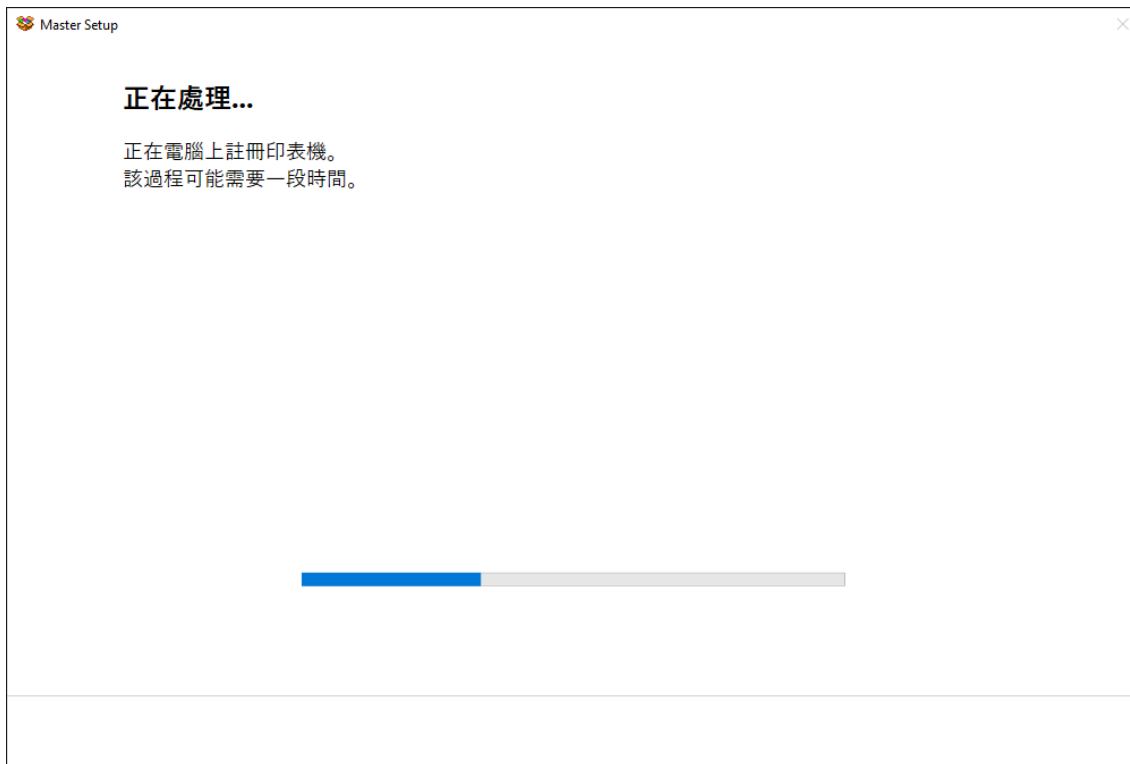

18. 按 [ 下一步 ]

Click [Next]

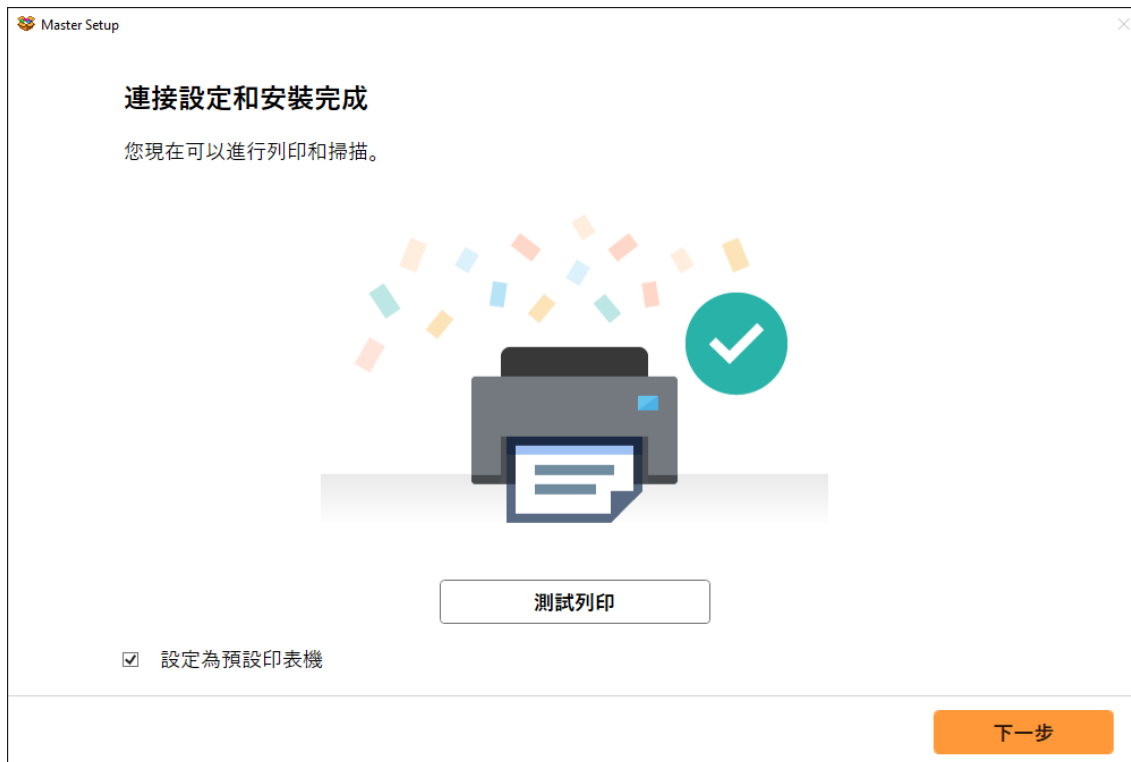

19. 安裝完成

Driver installation was completed



-完-  
-End-