

iB4070 安裝 Windows 8.1 透過有線 LAN 連線連接印表機之驅動程式步驟

確定印表機已開啟。

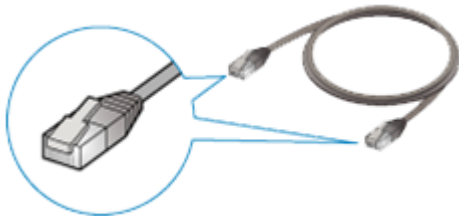

1. 您將需要乙太網路纜線(另行購買)。



2. 取下位於印表機背部左側的连接埠的蓋子 (A)。

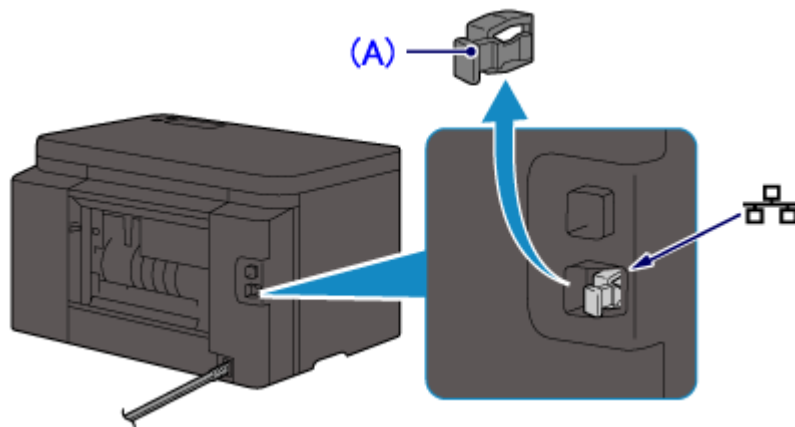

3. 使用乙太網路纜線 (B) 連接印表機和網路設備 (路由器等)。

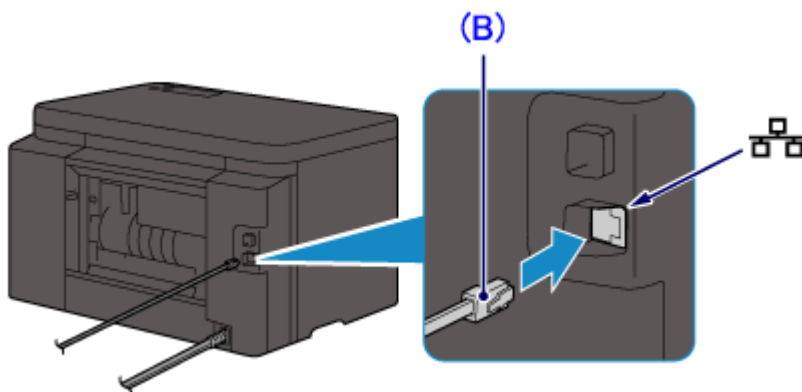

注意

請勿連接至任何其他連接埠。

4. 確認顯示以下螢幕。

如果顯示其他螢幕，則按印表機上的「設定 (Setup)」按鈕 (C)。

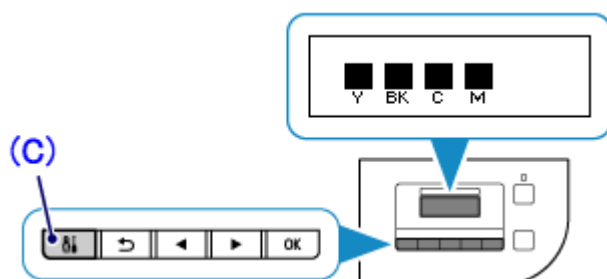

按一下 [設定 (Setup)] 按鈕。

5. 使用 ◀ ▶ 按鈕 (D) 選擇 [設備設定 (Device settings)]。

按「確定 (OK)」按鈕。

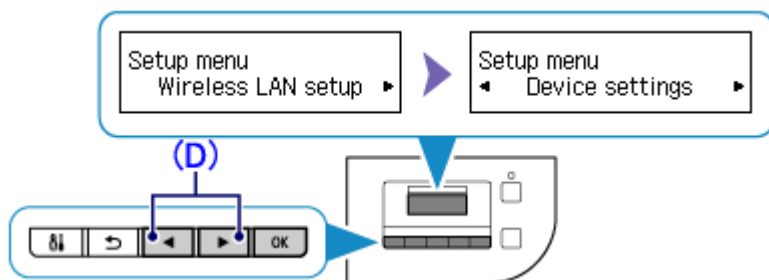

6. 選擇 [LAN 設定 (LAN settings)]。

按「確定 (OK)」按鈕。



7. 選擇 [變更 LAN (Change LAN)]。

按「確定 (OK)」按鈕。

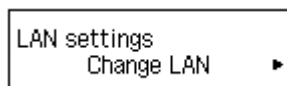

8. 選擇 [有線 LAN 連線]。

按「確定 (OK)」按鈕。



9. 當出現左側螢幕時，按「設定 (Setup)」按鈕。



連接完成時，[LAN] 出現在螢幕的右側。

有線 LAN 設定完成。

點擊以下連結下載有關之驅動程式

https://hk.canon/zh_HK/support/0100610601/3

下載及安裝步驟

1. 按一下「下載」。下載完成後開啟該檔案安裝



2. 按「下一步」



3. 選擇「亞洲」，按「下一步」



4. 按「是」

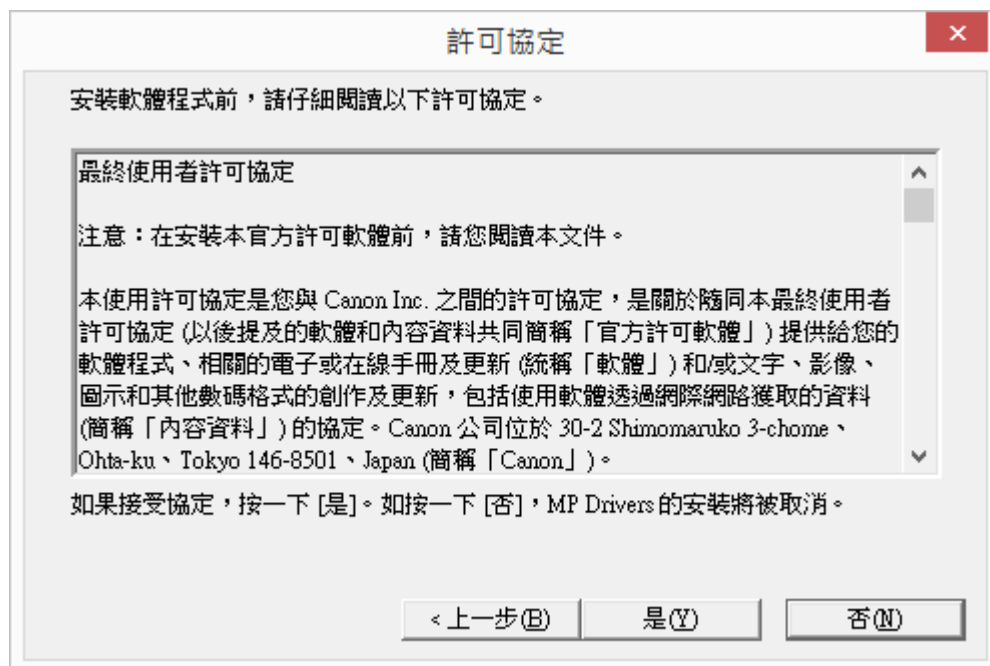

5. 正在安裝，請稍候

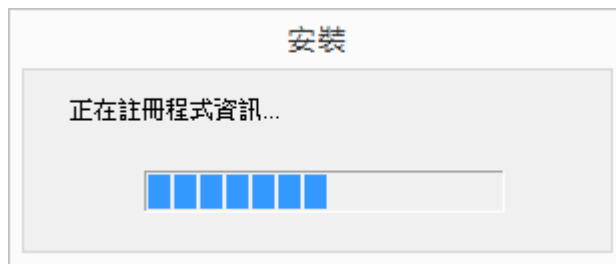

6. 選擇「透過有線 LAN 連接使用印表機(W)」，按「下一步」



7. 選擇印表機，然後按「下一步」



8. 印表機偵測，請稍候



9. 正在註冊印表機驅動程式，請稍候

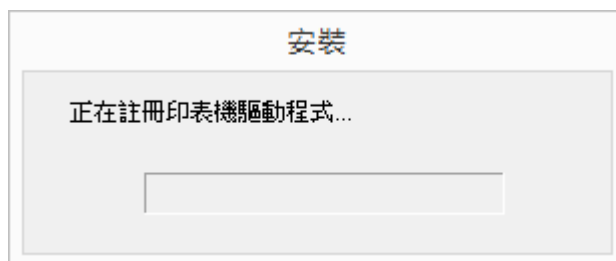

10. 安裝完成，按「完成」



-完-