

EOS M3

相機使用者指南

- 使用相機之前，請先閱讀本指南，包括「安全注意事項」(📖13)部份。
- 閱讀本指南可助您正確使用相機。
- 請妥善存放本指南，以供日後參考。

- 按一下右下方按鈕可進入其他頁面。
 - ▶：下一頁
 - ◀：上一頁
 - ↺：返回按一下連結時檢視的頁面
- 要跳轉至章節的開頭，請按一下右方對應的章節標題。

用前須知

基本指南

進階指南

1 相機的基本操作

2 自動模式/混合自動拍攝模式

3 其他拍攝模式

4 P模式

5 Tv、Av、M及C模式

6 播放模式

7 Wi-Fi功能

8 設定選單

9 配件

10 附錄

索引

中文



用前須知

初始資訊

包裝內容

使用之前，請先查看包裝內所提供的下列物品。
如您發現物品不齊全，請聯絡您購買相機的零售商。



相機
(附機身蓋)



電池
LP-E17
(含端子蓋)

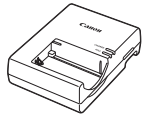

電池充電器
LC-E17/LC-E17E

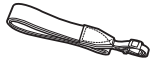

頸帶
EM-200DB

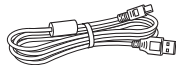

介面連接線
IFC-400PCU

- 印刷品亦包含在內。
- 檢查鏡頭套裝的內容物是否包含在相機包裝中。
- 記憶卡並不隨機提供。

兼容的記憶卡

您可以使用下列記憶卡(另行購買)，各種容量均可。

- SD記憶卡*1
- SDHC記憶卡*1*2
- SDXC記憶卡*1*2 

*1 符合SD標準的記憶卡。但本相機不保證可搭配所有記憶卡使用。

*2 亦支援UHS-I記憶卡。

準備的注意事項及法律資訊

- 請先試拍數張影像，然後播放，以確定相機操作正常。請注意，如因相機或配件(包括記憶卡)的故障，導致不能拍攝影像或不能讀取影像格式而引起的任何損失，佳能公司、其附屬機構及本數碼相機的經銷商皆不負賠償責任。
- 本相機拍攝的影像只供個人使用，未經版權持有人事先授權，請勿拍攝可能侵犯版權的影像。請注意，即使拍攝的影像只供個人使用，在某些情況下記錄表演、展覽或商業活動的影像，可能侵犯版權或其他法律權益。
- 本相機的保修服務範圍只限於原出售國家。如您在外地使用本相機時發生問題，請返回原出售國家，然後向佳能客戶支援中心求助。
- 液晶螢幕是以非常精密的製造技術所生產的，而螢幕上有99.99%以上的像素符合設計規格，但極少的情况下，部份像素可能無法正常顯示，或顯示紅點或黑點，這不代表相機損壞，亦不會影響到拍攝影像。
- 在運送時，液晶螢幕上可能附有薄膠片用作保護，以防止刮花，請在使用相機之前移除膠片。
- 長時間使用相機後，相機可能會變熱，這並非故障。

用前須知

基本指南

進階指南

1 相機的基本操作

2 自動模式/混合自動拍攝模式

3 其他拍攝模式

4 P模式

5 Tv、Av、M及C模式

6 播放模式

7 Wi-Fi功能

8 設定選單

9 配件

10 附錄

索引



部件名稱

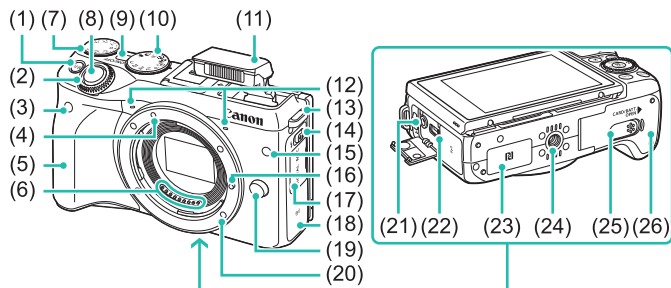

- | | |
|---------------------|------------------|
| (1) [M-Fn (多功能)] 按鈕 | (19) 鏡頭釋放按鈕 |
| (2) 主轉盤 | (20) 鏡頭接環 |
| (3) 遙控感應器 | (21) 外接麥克風輸入端子 |
| (4) EF-M 鏡頭安裝標誌 | (22) 數碼端子 |
| (5) 手柄 | (23) [N (N標記)]* |
| (6) 接點 | (24) 三腳架插孔 |
| (7) 曝光補償轉盤 | (25) 直流電連接器端子蓋 |
| (8) 快門按鈕 | (26) 記憶卡插槽/電池倉蓋 |
| (9) 電源按鈕 | * 適用於NFC功能(118)。 |
| (10) 模式轉盤 | |
| (11) 閃光燈 | |
| (12) 麥克風 | |
| (13) 相機帶扣 | |
| (14) [閃光燈彈出] 開關 | |
| (15) 操作燈 | |
| (16) 鏡頭固定鎖 | |
| (17) 端子蓋 | |
| (18) Wi-Fi 天線區域 | |

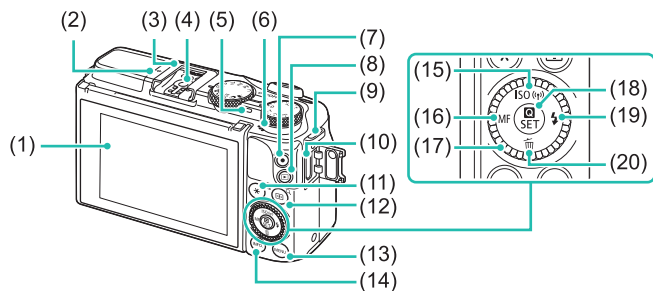

- | | |
|------------------------------|------------------------------------|
| (1) 液晶螢幕/輕觸式螢幕* | (12) [AF-ON (自動對焦框調整)]/[Q (放大)] 按鈕 |
| (2) 對焦平面標記 | (13) [MENU (選單)] 按鈕 |
| (3) 熱靴 | (14) [INFO. (資訊)] 按鈕 |
| (4) 閃燈同步接點 | (15) [ISO (ISO感光度)]/[Wi-Fi] 上方按鈕 |
| (5) 指示燈 | (16) [MF (手動對焦)]/左方按鈕 |
| (6) 揚聲器 | (17) 控制轉盤 |
| (7) 短片按鈕 | (18) [Q (快速設定選單)]/設定按鈕 |
| (8) [播放] 按鈕 | (19) [閃光燈]/右方按鈕 |
| (9) 相機帶扣 | (20) [刪除]/下方按鈕 |
| (10) HDMI™ 端子 | |
| (11) [AF-ON (自動曝光鎖)]/[索引] 按鈕 | |

* 如貼上螢幕保護貼，觸控偵測靈敏度可能會下降。

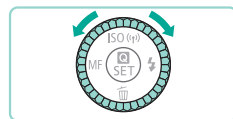

- 轉動控制轉盤是選擇設定項目、切換影像及執行其他操作的一種方式。多數操作也可使用[▲][▼][◀][▶]按鈕執行。

用前須知

基本指南

進階指南

1 相機的基本操作

2 自動模式/混合自動拍攝模式

3 其他拍攝模式

4 P 模式

5 Tv、Av、M 及 C 模式

6 播放模式

7 Wi-Fi 功能

8 設定選單

9 配件

10 附錄

索引



鏡頭

EF-M鏡頭

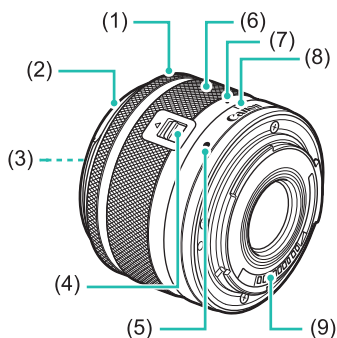

- (1) 對焦環
- (2) 遮光罩接環
- (3) 濾鏡螺紋
- (4) 鏡頭收縮開關
- (5) 鏡頭安裝標誌
- (6) 變焦環
- (7) 鏡頭收縮標誌
- (8) 變焦位置標誌
- (9) 接點

本指南使用的符號

- 本指南使用按鈕及轉盤上的圖示或類似圖示表示相機上對應的按鈕及轉盤。
- 下列的相機按鈕及控制按鈕以圖示代表：

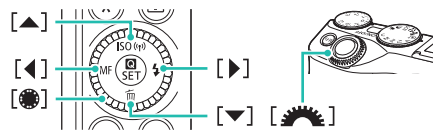

- 方框內的文字即拍攝模式、螢幕上的圖示及文字。
- ⓘ：您應了解的重要資訊
- 🖋️：進一步使用相機的備註及提示
- ✋：表示輕觸式螢幕操作
- 📖xx：附有相關資訊的頁面(「xx」代表頁數)
- 本指南的說明假設相機處於預設設定下使用。
- 所有鏡頭及鏡頭轉接器均簡稱為「鏡頭」及「鏡頭轉接器」，不論是否包含在鏡頭套裝內或需另行購買。
- 本說明書使用已安裝EF-M 15-45 mm f/3.5-6.3 IS STM鏡頭的相機為例。
- 為方便閱讀，所有支援的記憶卡均簡稱為「記憶卡」。
- 標題下方的「▶ 靜止影像」及「▶ 短片」符號表示該功能適用於靜止影像或短片。

用前須知

基本指南

進階指南

1 相機的基本操作

2 自動模式/混合自動拍攝模式

3 其他拍攝模式

4 P模式

5 Tv、Av、M及C模式

6 播放模式

7 Wi-Fi功能

8 設定選單

9 配件

10 附錄

索引



目錄

用前須知

初始資訊	2
包裝內容	2
兼容的記憶卡	2
準備的注意事項及法律資訊	2
部件名稱	3
鏡頭	4
本指南使用的符號	4
相機的常用操作方法	12
安全注意事項	13

基本指南

基本操作	16
準備工作	16
安裝相機帶	16
為電池充電	16
插入電池及記憶卡	17
取出電池及記憶卡	18
設定日期及時間	18
變更日期及時間	19
顯示的語言	20
安裝鏡頭	20
移除鏡頭	21
鏡頭使用說明書	21
安裝EF及EF-S鏡頭	21
移除鏡頭	22
使用三腳架	22
穩定影像	22

開始使用相機	23
握持相機	23
使用智能自動場景模式拍攝	23
檢視	25
刪除影像	26

進階指南

1 相機的基本操作	27
開/關	27
省電功能(自動關機)	28
拍攝模式下的省電功能	28
播放模式下的省電功能	28
快門按鈕	28
拍攝模式	29
調整液晶螢幕的角度	29
向下傾斜螢幕	29
向上傾斜螢幕	29
拍攝顯示選項	30
使用快速設定選單	31
使用輕觸式螢幕操作配置設定	31
使用選單畫面	32
輕觸式螢幕操作	33
螢幕上顯示的鍵盤	33
指示燈顯示	34
2 自動模式/混合自動拍攝模式	35
使用相機偵測的設定拍攝	35
拍攝(智能自動場景)	35
在混合自動拍攝模式下拍攝	37
播放短片摘要	37
靜止影像/短片	37
靜止影像	38
短片	38

用前須知

基本指南

進階指南

1 相機的基本操作

2 自動模式/混合自動拍攝模式

3 其他拍攝模式

4 P模式

5 Tv、Av、M及C模式

6 播放模式

7 Wi-Fi功能

8 設定選單

9 配件

10 附錄

索引



場景圖示.....	39
螢幕上的方框.....	40
常用的便捷功能.....	40
使用自拍.....	40
使用自拍功能以避免相機震動.....	41
輕觸螢幕進行拍攝(觸控式快門).....	41
連續拍攝.....	42
自訂影像功能.....	43
變更影像畫質.....	43
儲存RAW影像.....	43
使用選單.....	44
變更長寬比.....	45
變更短片的畫質.....	45
使用雙軸電子水平儀.....	46
自訂相機操作.....	47
避免防紅眼燈亮起.....	47
變更拍攝後影像的顯示時間.....	47
3 其他拍攝模式.....	48
使用您喜愛的設定進行拍攝(創意輔助).....	48
儲存/載入設定.....	49
儲存設定.....	49
載入.....	50
使用螢幕設定.....	50
播放影像.....	50
[]模式及創意拍攝區設定.....	50
特殊場景.....	51
拍攝鮮艷的食物相片(食物).....	52
影像效果(創意濾鏡).....	52
拍攝高對比度場景(高動態範圍模式).....	53
加入藝術效果.....	53
使用魚眼鏡頭的效果拍攝(魚眼效果).....	54

拍攝油畫般的相片(油畫藝術效果).....	54
拍攝水彩畫般的相片(水彩畫效果).....	54
拍攝猶如細小模型的影像(模型效果).....	55
播放速度及預計的播放時間(以1分鐘的短片為例).....	55
使用玩具相機效果拍攝(玩具相機效果).....	56
使用柔焦效果拍攝.....	56
使用單色拍攝(粗糙黑白).....	57
使用短片模式拍攝短片.....	57
在記錄短片時拍攝靜止影像.....	58
鎖定或變更影像亮度.....	58
聲音設定.....	59
調整記錄音量.....	59
關閉風聲過濾器.....	59
使用衰減器.....	59
4 P模式.....	60
使用程式自動曝光模式拍攝(P)模式.....	60
從一個畫面調整拍攝功能.....	61
影像亮度(曝光).....	61
調整影像亮度(曝光補償).....	61
鎖定影像亮度/曝光(自動曝光鎖).....	61
變更測光方法.....	62
變更ISO感光度.....	62
調整自動ISO設定.....	63
自動包圍曝光(自動包圍曝光拍攝).....	63
自動校正亮度及對比度(自動亮度優化).....	64
拍攝明亮主體(高光色調優先).....	64
影像色彩.....	65
調整白平衡.....	65
自訂白平衡.....	65
手動修正白平衡.....	66
使用您最喜愛的色調(相片風格).....	67



調整相片風格	68
儲存自訂相片風格	69
拍攝範圍及對焦	69
選擇自動對焦方式	69
單點自動對焦	69
☺+追蹤	70
選擇要對焦的主體(觸控自動對焦)	71
使用自動對焦鎖拍攝	71
使用伺服自動對焦拍攝	72
變更對焦設定	73
微調焦點	73
使用手動對焦模式拍攝	74
輕鬆辨識對焦區域(手動對焦突出輪廓)	74
閃光燈	75
變更閃燈模式	75
自動	75
閃光燈開	75
慢速同步	75
閃光燈關	75
調整閃燈曝光補償	76
使用閃光曝光鎖拍攝	76
變更閃光燈時間	77
變更閃燈測光模式	77
重設閃光燈設定	77
其他設定	78
變更影像穩定器模式設定	78
開始短片拍攝後不改變主體的尺寸	78
鏡頭周邊亮度/色差校正	79
變更消除雜訊等級	80
使用多重拍攝消除雜訊	80
消除使用慢速快門時的雜訊	81

5 Tv、Av、M及C模式	82
特定快門速度(Tv)模式	82
特定光圈值(Av)模式	83
景深預覽	83
特定快門速度及光圈值(M)模式	84
B快門長時間曝光	85
調整閃光燈輸出	85
特定快門速度及光圈值	86
自訂控制按鈕及顯示	87
自訂顯示資訊	87
自訂顯示資料	87
設定進階相機功能	88
將功能加入按鈕及轉盤	89
儲存拍攝設定(C)模式	90
可儲存的設定	90
儲存常用拍攝選項項目(我的選單)	91
6 播放模式	93
檢視	93
輕觸式螢幕操作	94
切換顯示模式	95
設定顯示的拍攝資料	95
過度曝光警告(影像的光亮部份)	96
亮度直方圖	96
RGB直方圖	96
拍攝靜止影像時檢視建立的短片(短片摘要)	96
按日期檢視	97
瀏覽及篩選影像	97
使用索引搜尋影像	97
輕觸式螢幕操作	98
尋找符合特定條件的影像	98
使用主轉盤在影像之間跳轉	99

用前須知

基本指南

進階指南

1 相機的基本操作

2 自動模式/混合自動拍攝模式

3 其他拍攝模式

4 P模式

5 Tv、Av、M及C模式

6 播放模式

7 Wi-Fi功能

8 設定選單

9 配件

10 附錄

索引



輕觸式螢幕操作	100
檢視影像的選項	100
放大影像	100
輕觸式螢幕操作	101
檢視幻燈片	101
保護影像	102
使用選單	102
逐張選擇影像	103
選擇範圍	103
一次過保護所有影像	104
一次過清除全部保護	104
刪除影像	105
一次過刪除多張影像	105
指定選擇的方法	105
逐張選擇影像	105
選擇範圍	106
一次過指定所有影像	106
旋轉影像	107
使用選單	107
取消自動旋轉	108
應用分級	108
使用選單	108
編輯靜止影像	109
重設影像尺寸	109
使用選單	110
裁切影像	110
應用濾鏡效果	111
修正紅眼	112
編輯短片	113
縮減檔案大小	114
編輯短片摘要	114

7 Wi-Fi功能	115
可用的Wi-Fi功能	115
將影像匯入智能手機	116
發送影像至兼容NFC的智能手機	116
相機關閉或處於拍攝模式時透過NFC連接	116
相機處於播放模式時透過NFC連接	117
使用Wi-Fi選單加入智能手機	118
使用其他存取點	119
確認存取點的兼容性	120
使用兼容WPS的存取點	120
連接至列出的存取點	121
以前使用過的存取點	122
發送影像至註冊的網絡服務	122
註冊網絡服務	122
註冊CANON iMAGE GATEWAY	123
註冊其他網絡服務	124
上傳影像至網絡服務	125
使用媒體播放器檢視影像	126
從連接的打印機無線打印影像	127
發送影像至其他相機	129
影像發送選項	130
發送多張影像	130
發送影像的注意事項	130
選擇記錄像素數(影像大小)	131
添加註釋	131
自動發送影像(Image Sync)	131
準備工作	131
準備相機	131
準備電腦	132
發送影像	132
遙控拍攝	133

用前須知

基本指南

進階指南

1 相機的基本操作

2 自動模式/混合自動拍攝模式

3 其他拍攝模式

4 P模式

5 Tv、Av、M及C模式

6 播放模式

7 Wi-Fi功能

8 設定選單

9 配件

10 附錄

索引



編輯或刪除Wi-Fi設定	134
編輯連接資訊	134
更改裝置略稱	134
刪除連接資訊	135
指定要與智能手機共享的影像	135
將Wi-Fi設定返回至預設值	136
8 設定選單	137
調整相機的基本功能	137
以日期方式儲存影像	137
檔案編號	137
格式化記憶卡	138
低階格式化	138
變更視頻格式	139
電子水平儀校正	139
重設電子水平儀	139
使用省電模式	139
省電調整	140
螢幕亮度	140
世界時鐘	141
日期及時間	141
顯示的語言	141
關閉相機的操作聲音	142
隱藏提示	142
變更輕觸式螢幕設定	142
清潔影像感應器	142
關閉自動清潔功能	142
啟動清潔器	143
手動清潔	143
查看認證標誌	144
設定要記錄在影像中的版權資訊	144
刪除全部版權資訊	144

調整其他設定	145
回復預設值	145
9 配件	146
系統圖	147
另購配件	148
鏡頭	148
電源	148
閃光燈	149
其他配件	149
打印機	150
使用另購配件	150
在電視上播放	150
使用家用電源為相機供電	151
遙控拍攝	152
使用熱靴	152
使用電子觀景器(另行購買)	153
使用外接閃光燈(另行購買)	154
設定外接閃光燈功能	155
設定外接閃光燈自訂功能	156
重設外接閃光燈功能	157
使用外接麥克風	157
使用軟件	158
軟件	158
軟件使用說明書	158
檢查電腦環境	158
安裝軟件	158
儲存影像至電腦	159
打印影像	160
輕鬆打印	160
配置打印設定	161
打印之前裁切影像	162

用前須知

基本指南

進階指南

1 相機的基本操作

2 自動模式/混合自動拍攝模式

3 其他拍攝模式

4 P模式

5 Tv、Av、M及C模式

6 播放模式

7 Wi-Fi功能

8 設定選單

9 配件

10 附錄

索引



打印之前選擇紙張尺寸及版面編排	162
可用的版面選項	163
打印證件照	163
打印短片場景	163
短片的打印選項	163
將影像加入打印清單(DPOF)	164
配置打印設定	164
指定個別影像的打印設定	165
指定一個範圍內的影像的打印設定	165
指定全部影像的打印設定	165
清除打印清單的所有影像	165
將影像加入相簿	166
指定選擇的方法	166
逐張加入影像	166
將所有影像加入相簿	166
移除相簿的所有影像	167
10 附錄	168
疑難排解	168
螢幕提示	172
螢幕資訊	174
拍攝時	174
電量	174
播放	175
資訊顯示1	175
資訊顯示2	175
資訊顯示3	175
資訊顯示4	175
資訊顯示5	176
資訊顯示6	176
短片控制介面的總覽	176

功能及選單表	177
各拍攝模式下的可用功能	177
快速設定	179
拍攝設定頁	181
C.Fn設定頁	186
INFO.速控	187
設定設定頁	187
我的選單設定頁	188
播放設定頁	188
播放模式快速設定	188
使用注意事項	189
規格	190
類型	190
影像感應器	190
記錄系統	190
拍攝時處理影像	190
自動對焦	190
曝光控制	191
快門	191
閃光燈	191
驅動、自拍系統	191
靜止影像拍攝	192
短片拍攝設定	192
液晶螢幕	192
播放	193
後期處理影像	193
直駁打印	193
自訂功能	193
介面	193
Wi-Fi	193
網路功能	194
電源	194

用前須知

基本指南

進階指南

1 相機的基本操作

2 自動模式/混合自動拍攝模式

3 其他拍攝模式

4 P模式

5 Tv、Av、M及C模式

6 播放模式

7 Wi-Fi功能

8 設定選單

9 配件

10 附錄

索引



尺寸及重量	194
操作環境	194
每張記憶卡的拍攝張數	194
每張記憶卡的記錄時間	195
內置閃光燈有效範圍指南	195
電池LP-E17	195
電池充電器LC-E17/LC-E17E	196
索引	197
Wi-Fi(無線區域網路)注意事項	199
無線電波干擾注意事項	199
安全注意事項	199
商標及許可	200
免責聲明	200

用前須知

基本指南

進階指南

1 相機的基本操作

2 自動模式/混合自動拍攝模式

3 其他拍攝模式

4 P模式

5 Tv、Av、M及C模式

6 播放模式

7 Wi-Fi功能

8 設定選單

9 配件

10 附錄

索引



相機的常用操作方法

📷 拍攝

- 使用相機偵測的設定(自動模式、混合自動拍攝模式)
 - 135、137
- 使用您選擇的效果(創意輔助)
 - 148
- 模糊背景；保持背景清晰(Av模式)
 - 183
- 凝固動作；模糊動作(Tv模式)
 - 182
- 為相片加入效果(創意濾鏡)
 - 152
- 連續拍攝(連續拍攝)
 - 142
- 在禁用閃光燈的地方拍攝(關閉閃光燈)
 - 136
- 將自己加入拍攝(自拍)
 - 140

▶ 檢視

- 檢視影像(播放模式)
 - 193
- 自動播放(幻燈片播放)
 - 1101
- 使用電視檢視
 - 1150
- 使用電腦檢視
 - 1158
- 快速瀏覽影像
 - 197

- 刪除影像
 - 1105

📺 拍攝/檢視短片

- 拍攝短片
 - 135、157
- 檢視短片(播放模式)
 - 193

🖨️ 打印

- 打印相片
 - 1160

💻 儲存

- 透過連接線將影像儲存至電腦
 - 1159

📶 使用Wi-Fi功能

- 發送影像至智能手機
 - 1116
- 線上共享影像
 - 1122
- 發送影像至電腦
 - 1131

用前須知

基本指南

進階指南

1 相機的基本操作

2 自動模式/混合自動拍攝模式

3 其他拍攝模式

4 P模式

5 Tv、Av、M及C模式

6 播放模式

7 Wi-Fi功能

8 設定選單

9 配件

10 附錄

索引



安全注意事項

- 使用本產品之前，請確定您已閱讀下列安全注意事項。請確定您操作產品的方法是正確的。
- 此處的安全注意事項旨在避免傷害自己、他人或造成財產損壞。
- 請同時參閱隨其他另購配件提供的指南。



警告

表示可能會導致嚴重傷亡。

● 使用閃光燈時，請與人的眼睛保持距離。否則可能會令視力受損。請特別注意，使用閃光燈時，要與嬰兒保持 1 m (3.3呎)以上的距離。

● 請存放本器材於兒童與嬰兒無法觸碰的地方。相機帶如纏繞在兒童的脖子上可能導致窒息。

如產品使用電源線，電源線纏繞在兒童的脖子上可能導致窒息。

請勿吞下熱靴蓋，否則相當危險。如不慎吞下，請立即聯絡醫生。

- 請只使用建議的電源。
- 請勿拆解、改裝或加熱本產品。
- 如電池上貼有標籤，請勿撕下標籤。
- 避免使本產品跌落或受猛烈撞擊。
- 請勿在本產品損毀(如跌落)後觸碰產品的內部。
- 如本產品冒煙、發出異味或有其他異常，請立即停止使用。
- 請勿使用有機溶劑，如酒精、苯或油漆稀釋劑清潔本產品。
- 避免相機接觸液體，請勿讓液體或異物進入相機內部。

否則可能會導致觸電或火災。

如本產品被濺濕，或者液體或異物進入相機內部，請立即取出電池或拔除電源線。

- 請勿透過觀景器或可換鏡頭(視乎產品而定)直視強烈光源，如天氣晴朗時的太陽光或強烈的人造光源。否則會令視力受損。
- 如產品使用可換鏡頭，請勿在未蓋上鏡頭蓋的狀態下將鏡頭或安裝鏡頭的相機暴露在陽光下。否則可能會導致火災。
- 雷雨天氣下，請勿在本產品插入插座時觸摸產品。否則可能會導致觸電或火災。請立即停止使用並遠離本產品。
- 請只使用建議的電池。
- 請勿將電池置於熱源附近，或暴露於火焰中。否則可能會導致電池爆炸或洩漏，造成觸電、火災或人身傷害。如眼睛、嘴、皮膚或衣物接觸到電池洩漏的化學物質，請立即用清水沖洗。
- 如本產品使用電池充電器，請注意下列注意事項。
 - 請定期拔除插頭，並使用乾布清除插頭、電源插座及四周的灰塵。
 - 請勿使用濕手插入或拔除插頭。
 - 請勿將本器材用於超出指定電壓的電源插座或線路配件。如插頭損毀或沒有完全插入電源插座，請勿使用。
 - 請避免端子或插頭接觸到灰塵或金屬物件(如針或鑰匙)。
 - 如相機使用電源線，請勿切割、損壞、改裝電源線，或將重物放置於電源線上。否則可能會導致觸電或火災。

用前須知

基本指南

進階指南

1 相機的基本操作

2 自動模式/混合自動拍攝模式

3 其他拍攝模式

4 P模式

5 Tv、Av、M及C模式

6 播放模式

7 Wi-Fi功能

8 設定選單

9 配件

10 附錄

索引



- 在禁止使用相機的地方，請關機。
相機發出的電磁波可能會干擾電子儀器及其他裝置的操作。在限制使用電子裝置的地方(如飛機及醫院內)使用本產品時請額外注意。

- 請勿使相機長時間接觸皮膚。
即使覺得相機不太熱，亦可能造成低溫灼傷、皮膚紅腫或起水泡。在炎熱的地方，或者對於有血液循環問題或皮膚敏感的人士，請使用三腳架。



注意

表示可能會導致受傷。

- 使用相機帶攜帶本產品時，請勿撞擊或震盪相機，或讓相機撞到其他物件。

- 請勿大力按壓鏡頭。
以上提及的動作會導致受傷或損壞相機。

- 請小心勿讓其他物件撞擊螢幕。
如螢幕破裂，碎片可能會導致身體受傷。

- 使用閃光燈時，請避免您的手指或衣服遮擋閃光燈。
否則會導致灼傷或損壞閃光燈。

- 請避免在下列地方使用、放置或存放本產品：

- 陽光直射的地方
- 溫度高於40° C (104° F)的地方
- 潮濕或多塵的地方

否則會導致電池漏電、過熱或爆炸，造成觸電、火災、燒傷或其他人身傷害。過熱及損壞可能造成觸電、火災、燒傷或其他人身傷害。

- 長時間觀看幻燈片的切換效果，可能會導致不適。

- 使用另行購買的鏡頭、濾鏡或濾鏡轉接器(如可用)時，請確定穩固安裝這些配件。
如鏡頭配件鬆脫及跌落，可能會裂開，而玻璃碎片可能會導致割傷。

- 使用閃光燈可自動升降的產品時，請避免閃光燈降下時夾住手指。
否則可能導致受傷。

注意

表示可能會造成財產損壞。

- 請勿將相機對準強烈光源，如天氣晴朗時的太陽光或強烈的人造光源。
否則可能會損壞影像感應器或其他內部元件。

- 在沙灘或強風的地方使用相機時，請小心不要讓沙塵進入相機。

- 使用閃光燈可自動升降的產品時，請勿強行按下或抬起閃光燈。
這樣可能會導致產品故障。

- 請使用棉花棒或布料清除閃光燈上的灰塵、污點或其他異物。
閃光燈發出的熱量可能會導致異物燃燒或產品故障。

- 不使用本產品時，請取出電池另外存放。
任何電池洩漏均可能會造成產品損壞。

- 丟棄電池之前，請用膠帶或其他絕緣體包裹端子。
如電池接觸到其他金屬物質可能導致火災或爆炸。

- 如相機使用電池充電器，在不使用時請將充電器拔下。使用時請勿覆蓋布料或其他物件。

長時間插入電池充電器可能會導致本機過熱或變形，而造成火災。

用前須知

基本指南

進階指南

1 相機的基本操作

2 自動模式/混合自動拍攝模式

3 其他拍攝模式

4 P模式

5 Tv、Av、M及C模式

6 播放模式

7 Wi-Fi功能

8 設定選單

9 配件

10 附錄

索引



用前須知

基本指南

進階指南

1 相機的基本操作

2 自動模式/混合自動拍攝模式

3 其他拍攝模式

4 P模式

5 Tv、Av、M及C模式

6 播放模式

7 Wi-Fi功能

8 設定選單

9 配件

10 附錄

索引

- 請將專用電池放置在寵物無法觸碰的地方。否則寵物會咬破電池，導致漏電、過熱或爆炸，從而造成產品損壞或火災。

- 如本產品使用多塊電池，請勿將電量不同的電池或新舊電池混用。安裝電池時請勿顛倒「+」「-」端子。這樣可能會導致產品故障。

- 將相機裝入褲袋時請勿坐下。否則會導致相機故障或損壞螢幕。

- 將相機放入手袋時，請確保液晶螢幕不會觸碰到任何硬物。如相機的螢幕可以關上，請將其朝向機身方向關上。

- 請勿在本產品上安裝任何硬物。否則會導致相機故障或損壞螢幕。



基本指南

基本操作

提供有關準備拍攝及播放的基本資訊及說明

準備工作

如下圖所示準備拍攝。

安裝相機帶

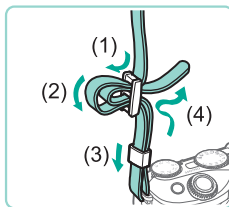

- 如圖所示將隨附的相機帶安裝至相機。
- 以相同方式安裝相機另一邊的相機帶。

為電池充電

使用電池之前，請先使用提供的充電器為電池充電。由於相機出廠時電池沒有充電，因此請確定先為電池充電。

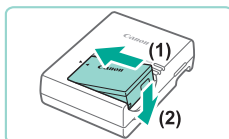

1 插入電池。

- 移除電池蓋，對齊電池及充電器上的▲標記，然後推入電池(1)並按下(2)。

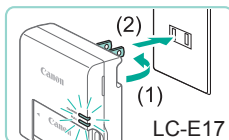

2 為電池充電。

- LC-E17：翻開插頭(1)，然後插入電源插座(2)。

用前須知

基本指南

進階指南

- 1 相機的基本操作
- 2 自動模式/混合自動拍攝模式
- 3 其他拍攝模式
- 4 P模式
- 5 Tv、Av、M及C模式
- 6 播放模式
- 7 Wi-Fi功能
- 8 設定選單
- 9 配件
- 10 附錄

索引



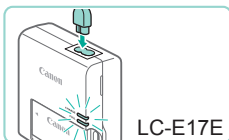

LC-E17E

- **LC-E17E**：將電源線插入充電器，然後將另一端插入電源插座。
- 充電指示燈轉為橙色，並開始充電。
- 充電完成後，此燈會轉為綠色。

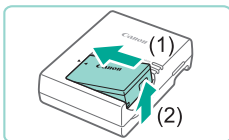

3 取出電池。

- 拔除電池充電器後，先推入電池(1)，然後提起(2)即可取出電池。



- 將充電器從插座拔下後，約5秒內請勿觸碰電池充電器的插頭。
- 要保護電池及使電池保持最佳狀態，請勿連續充電超過24小時。
- 對於使用電源線的電池充電器，請勿將充電器或電源線連接到其他物件，否則可能會導致相機故障或損壞。
- 如電池充電器出現異常，保護電路會停止充電，充電指示燈將會閃爍橙色。這種情況下，請從電源插座上拔除充電器，取出並更換電池，稍等片刻後再重新將充電器插入電源插座。



- 有關充電時間的詳細資訊，請參閱「電池充電器LC-E17/LC-E17E」(頁196)。有關使用完全充電的電池的拍攝張數及記錄時間，請參閱「電源」(頁194)。
- 即使沒有使用已充電的電池，電量亦會自然地慢慢減少。在使用當天(或在使用前一天)為電池充電。
- 針對已充電的電池安裝電池蓋時請露出▲，針對未充電的電池安裝時請隱藏▲，以便充電狀態一目了然。
- 可以在使用100 – 240V(50/60 Hz)交流電的地區使用充電器。對於其他不同類型的電源插座，請使用市面有售的插頭轉接器。請勿使用專門為外出旅遊設計的變壓器，否則可能會損壞電池。

插入電池及記憶卡

將提供的電池及另行購買的記憶卡插入相機。

請注意，使用新的記憶卡(或以其他裝置格式化的記憶卡)之前，您應使用本相機格式化記憶卡(頁138)。

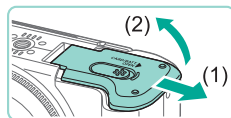

1 打開端子蓋。

- 推開記憶卡/電池蓋(1)，然後打開(2)。

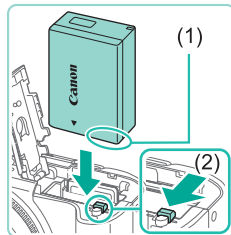

2 插入電池。

- 將電池端子(1)如圖所示的方向放置，將電池鎖住(2)，然後插入電池，直至聽到電池鎖卡一聲。
- 如電池的插入方向錯誤，則無法正確卡住電池。務必以正確的方向插入電池，直至電池卡住。

用前須知

基本指南

進階指南

1 相機的基本操作

2 自動模式/混合自動拍攝模式

3 其他拍攝模式

4 P模式

5 Tv、Av、M及C模式

6 播放模式

7 Wi-Fi功能

8 設定選單

9 配件

10 附錄

索引



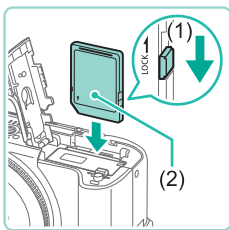

3 檢查記憶卡的寫入保護開關，然後插入記憶卡。

- 如記憶卡有寫入保護開關，並設定為鎖定位置，則無法記錄影像。請推動開關以取消鎖定(1)。
- 標籤面(2)朝向圖示方向插入記憶卡，直至聽到卡一聲。
- 務必以正確的方向插入記憶卡。以錯誤的方向插入記憶卡可能會損壞相機。

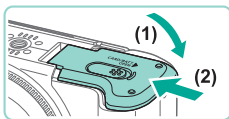

4 關閉倉蓋。

- 放下記憶卡/電池蓋(1)，然後推入直至聽到卡一聲關緊(2)。



- 請檢視螢幕顯示，了解使用目前記憶卡可拍攝的張數及短片長度(123)。

取出電池及記憶卡

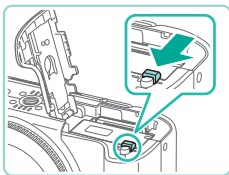

取出電池。

- 打開記憶卡/電池蓋，然後按箭咀方向按入電池鎖。
- 電池會彈出。

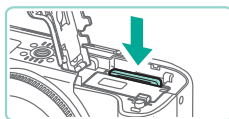

取出記憶卡

- 推入記憶卡直至聽到卡一聲，然後慢慢放開。
- 記憶卡會彈出。

設定日期及時間

開機時，如螢幕顯示[日期/時間]畫面，請如下正確設定當前的日期及時間。您所指定的資訊會在拍攝時記錄為影像內容，而以拍攝日期管理影像或打印有日期的影像時將使用這些資訊。

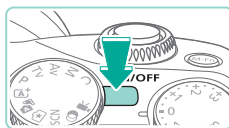

1 開啟相機的電源。

- 按下電源按鈕。
- 螢幕會顯示[日期/時間]畫面。



2 設定日期及時間。

- 按下[◀][▶]按鈕選擇選項。
- 按下[▲][▼]按鈕或轉動[●]轉盤以指定日期。
- 完成設定後，按下[⊙]按鈕。



3 指定本地時區。

- 按下[◀][▶]按鈕選擇本地時區。

用前須知

基本指南

進階指南

1 相機的基本操作

2 自動模式/混合自動拍攝模式

3 其他拍攝模式

4 P模式

5 Tv、Av、M及C模式

6 播放模式

7 Wi-Fi功能

8 設定選單

9 配件

10 附錄

索引





4 完成設定步驟。

- 完成後按下[**SET**]按鈕。螢幕會顯示確認提示，然後設定畫面會關閉。
- 要關機，請按下電源按鈕。



- 如您沒有設定日期、時間及本地時區，則每次開機時螢幕都會顯示[日期/時間]畫面。請設定正確的資訊。



- 要設定夏令時間(快1小時)，請在步驟2選擇[]，然後按下[**▲**][**▼**]按鈕或轉動[**DISP**]轉盤選擇[]。



- 亦可在步驟2的螢幕上輕觸所需的選項，然後輕觸[**▲**][**▼**]調整值，最後輕觸[**SET**]，設定日期及時間。同樣地，如要在步驟3的畫面中選擇時區設定，請輕觸[**◀**][**▶**]選擇時區設定，然後輕觸[**SET**]進行確認。

變更日期及時間

如下調整日期及時間。

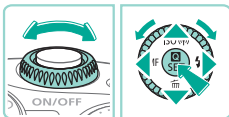
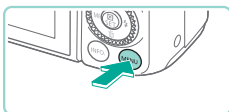

1 進入選單畫面。

- 按下[**MENU**]按鈕。

2 選擇[日期/時間]。

- 按下[**◀**][**▶**]按鈕或使用[]轉盤以選擇[**2**]設定頁。
- 按下[**▲**][**▼**]按鈕或轉動[**DISP**]轉盤以選擇[日期/時間]，然後按下[**SET**]按鈕。

3 變更日期/時間。

- 執行「設定日期及時間」(18)的步驟2調整設定。
- 按下[**MENU**]按鈕關閉選單畫面。



- 相機隨附內置日期/時間電池(後備電池)。取出電池後，日期/時間設定可保留約3週。
- 每次插入完全充電的電池或使用直流電連接器(另行購買，148)將相機連接至另行購買的交流電轉接器時，即使沒有開機，日期/時間電池亦會充電約4小時。
- 開機時，如日期/時間電池的電量耗盡，螢幕便會顯示[日期/時間]畫面。按「設定日期及時間」(18)中的說明設定正確的日期及時間。

用前須知

基本指南

進階指南

1 相機的基本操作

2 自動模式/混合自動拍攝模式

3 其他拍攝模式

4 P模式

5 Tv、Av、M及C模式

6 播放模式

7 Wi-Fi功能

8 設定選單

9 配件

10 附錄

索引



顯示的語言

按需要變更顯示的語言。



1 進入播放模式。

- 按下[▶]按鈕。

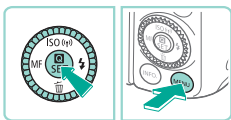

2 進入設定畫面。

- 持續按下[Ⓜ]按鈕，然後按下[MENU]按鈕。

English	Norsk	Română
Deutsch	Svenska	Türkçe
Français	Español	العربية
Nederlands	Ελληνικά	മലയാളം
Dansk	Русский	简体中文
Português	Polski	繁體中文
Suomi	Čeština	한국어
Italiano	Magyar	日本語
Українська		設定

3 設定顯示的語言。

- 按下[▲][▼][◀][▶]按鈕或轉動[◯]轉盤選擇語言，然後按下[Ⓜ]按鈕。
- 設定顯示的語言後，設定畫面會關閉。



- 您亦可按下[MENU]按鈕，選擇[2]設定頁內的語言[3]變更顯示的語言。



- 亦可在步驟3的螢幕上輕觸語言，然後再次輕觸，以設定顯示的語言。

安裝鏡頭

本相機兼容EF-M鏡頭。如使用鏡頭轉接器EF-EOS M，亦可使用EF及EF-S鏡頭(圖21)。

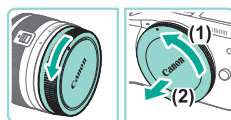

1 請確定已關閉相機的電源。

2 移除鏡頭蓋及機身蓋。

- 按照所示方向轉動鏡頭蓋及機身蓋並將其移除。

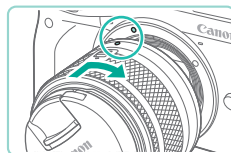

3 安裝鏡頭。

- 對齊鏡頭與相機上的安裝標誌(白色圓點)，然後按照所示方向轉動鏡頭，直至聽到卡一聲。

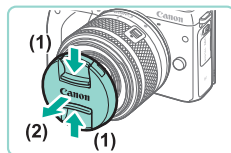

4 移除鏡頭前蓋。

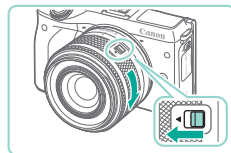

5 準備拍攝。

- 對齊鏡頭收縮標誌與變焦位置標誌後，朝[▲]方向推動並按住鏡頭收縮開關，同時按照所示方向略微轉動變焦環，然後釋放開關。
- 繼續轉動變焦環，直至聽到卡一聲，表示鏡頭準備好拍攝。

用前須知

基本指南

進階指南

1 相機的基本操作

2 自動模式/混合自動拍攝模式

3 其他拍攝模式

4 P模式

5 Tv、Av、M及C模式

6 播放模式

7 Wi-Fi功能

8 設定選單

9 配件

10 附錄

索引



- 要收縮鏡頭，請朝[▲]方向推動並按住鏡頭收縮開關，同時轉動變焦環。對齊鏡頭收縮標誌與變焦位置標誌，然後釋放開關。
- 要變焦，請用手指轉動鏡頭上的變焦環。
- 如要變焦，請在對焦前進行。完成對焦後轉動變焦環可能導致輕微脫焦。

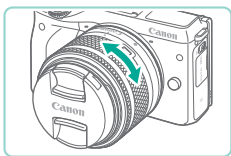

- 不使用相機時，請裝上鏡頭蓋以保護鏡頭。

移除鏡頭

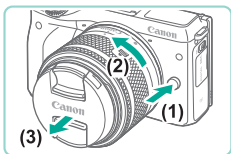

- 請確定已關閉相機的電源。
- 按住鏡頭釋放按鈕(1)，同時按照所示方向(2)轉動鏡頭。
- 轉動鏡頭直至停下，然後按照所示方向(3)移除鏡頭。
- 移除鏡頭後，將鏡頭蓋安裝至鏡頭。



- 減少灰塵
 - 更換鏡頭時，請在灰塵較少的地方快速進行。
 - 存放沒有安裝鏡頭的相機時，請確保將機身蓋安裝至相機。
 - 安裝機身蓋前，請先除去上面的灰塵。



- 由於影像感應器大小不足35mm非林的幅面，看起來相當於鏡頭焦距增加了約1.6倍。例如，15-45 mm焦距約相當於35mm相機24-72 mm的焦距。

鏡頭使用說明書

請從下列頁面下載鏡頭的說明書。
<http://www.canon.com/icpd/>

安裝EF及EF-S鏡頭

如使用鏡頭轉接器EF-EOS M，您可使用EF及EF-S鏡頭。

1 請確定已關閉相機的電源。

2 移除鏡頭蓋及機身蓋。

- 按照「安裝鏡頭」(20)步驟2的操作移除鏡頭蓋及機身蓋。

3 將鏡頭安裝至轉接器。

- 如要安裝EF鏡頭，請對齊鏡頭與轉接器上的安裝標誌(紅色圓圈)，然後轉動鏡頭，直至聽到卡一聲，如箭咀所示。
- 如要安裝EF-S鏡頭，請對齊鏡頭與轉接器上的安裝標誌(白色方形)，然後轉動鏡頭，直至聽到卡一聲，如箭咀所示。

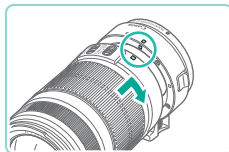

4 將轉接器安裝至相機。

- 對齊轉接器與相機上的安裝標誌(白色圓圈)。如箭咀所示方向轉動鏡頭，直至安裝到位。

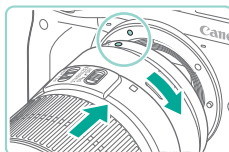

用前須知

基本指南

進階指南

1 相機的基本操作

2 自動模式/混合自動拍攝模式

3 其他拍攝模式

4 P模式

5 Tv、Av、M及C模式

6 播放模式

7 Wi-Fi功能

8 設定選單

9 配件

10 附錄

索引





- 如使用的鏡頭比相機重，攜帶及拍攝時請務必給予鏡頭適當的支撐。
- 使用轉接器可能會延長鏡頭的最短拍攝距離，或是變更鏡頭的最大放大倍率或拍攝範圍。
- 自動對焦時如鏡頭前部(對焦環)轉動，請勿觸摸轉動的部位。
- 部份超遠攝鏡頭的對焦預設功能無法使用。此外，鏡頭EF35-80 mm f/4-5.6 PZ的電動變焦功能將無法使用。

移除鏡頭

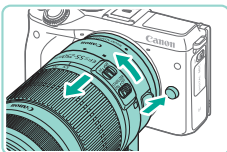

1 移除轉接器。

- 請確定已關閉相機的電源。
- 按住鏡頭釋放按鈕，然後如箭咀所示方向，轉動裝有鏡頭的轉接器。
- 轉動轉接器直至停下，然後移除轉接器。

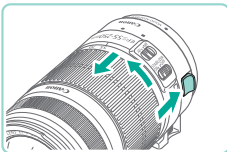

2 移除鏡頭。

- 將轉接器上的移除桿往下推，然後以逆時針方向轉動鏡頭。
- 轉動鏡頭直至停下，然後移除鏡頭。
- 將鏡頭蓋安裝至移除的鏡頭。

使用三腳架

使用轉接器隨附的三腳架支腿將相機安裝至三腳架。請勿使用相機的三腳架插孔。

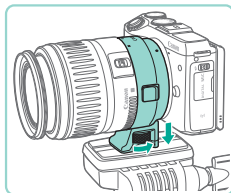

- 將三腳架支腿安裝至轉接器。使用轉盤將其固定到位。
- 將三腳架安裝至三腳架支腿的插孔。



- 如使用配備三腳架支腿的EF鏡頭(如超遠攝鏡頭)，請直接將三腳架支腿插孔安裝至三腳架。

穩定影像

如使用的鏡頭具有影像穩定器功能，即可校正拍攝時輕微的相機移動(晃動)。具有內置影像穩定器的鏡頭名稱中帶有「IS」。

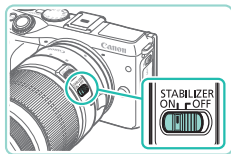

- 將鏡頭的影像穩定器開關移動至[開]的位置。

用前須知

基本指南

進階指南

1 相機的基本操作

2 自動模式/混合自動拍攝模式

3 其他拍攝模式

4 P模式

5 Tv、Av、M及C模式

6 播放模式

7 Wi-Fi功能

8 設定選單

9 配件

10 附錄

索引



開始使用相機

▶ 靜止影像 ▶ 短片

按下列說明開機，拍攝及檢視靜止影像或短片。

握持相機

如要獲得清晰的影像，請穩固握持相機以減低相機震動。

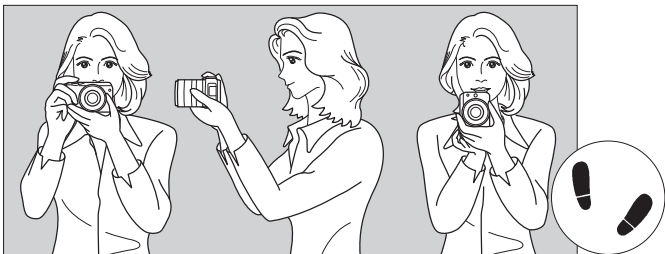

水平拍攝

垂直拍攝

- (1) 用右手緊握相機手柄。
- (2) 用左手托住鏡頭底部。
- (3) 將右手食指輕輕放在快門按鈕上。
- (4) 將雙臂及雙肘輕貼身體。
- (5) 將一只腳稍微向前跨，以保持穩定的姿態。

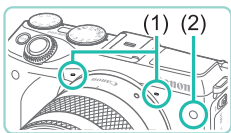

- 拍攝短片時，請注意不要遮蓋麥克風(1)。
- 在昏暗的環境中半按快門按鈕時，前指示燈(2)可能會亮起以改善對焦情況。確保此指示燈並未受到任何阻擋。

使用智能自動場景模式拍攝

相機會偵測主體及拍攝場景，然後全自動選擇最適合拍攝場景的設定。

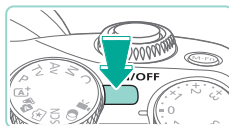

1 開啟相機的電源。

- 按下電源按鈕。

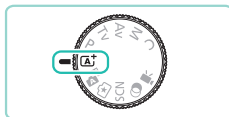

2 進入[]模式。

- 將模式轉盤設為[]。
- 螢幕左上方會顯示場景圖示(1)。
- 螢幕上方會顯示拍攝張數(2)，以及使用目前記憶卡可拍攝的短片長度(3)。
- 相機偵測到的人臉或其他主體上會顯示對焦框，表示對此進行對焦。



3 構圖。

- 如鏡頭支援變焦功能，請用手指轉動鏡頭的變焦環以變焦。



用前須知

基本指南

進階指南

1 相機的基本操作

2 自動模式/混合自動拍攝模式

3 其他拍攝模式

4 P模式

5 Tv、Av、M及C模式

6 播放模式

7 Wi-Fi功能

8 設定選單

9 配件

10 附錄

索引



4 拍攝。

拍攝靜止影像

1) 對焦。

- 輕按(半按)快門按鈕。相機會在對焦後發出兩下嗶聲，並在已對焦的影像範圍上顯示自動對焦框。

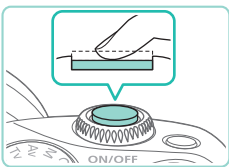

- 如螢幕上的[]閃動，請推動[]開關升起閃光燈。拍攝時閃光燈會閃光。如您不需要使用閃光燈，請將它完全按下。

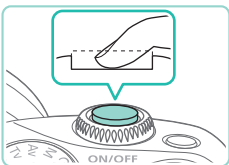

2) 拍攝。

- 完全按下快門按鈕拍攝影像。在低光照環境下，升起閃光燈後，閃光燈會自動閃光。
- 拍攝的影像將在螢幕上顯示約2秒。
- 即使螢幕正在顯示已拍攝的影像，您亦可再次按下快門按鈕拍攝其他影像。

記錄短片

1) 開始記錄。

- 按下短片按鈕開始記錄。螢幕會顯示[記錄]及已拍攝時間。
- 螢幕的上方及下方會顯示黑色列。黑色列表示不會記錄的影像區域。
- 相機偵測到的人臉上會顯示對焦框，表示對此進行對焦。
- 相機開始記錄後，便不用按著短片按鈕。

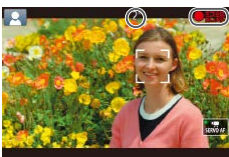

2) 完成記錄。

- 要停止拍攝短片，請再次按下短片按鈕。



- 如半按快門按鈕時相機無法對焦，螢幕會顯示一個附有[]的橙色自動對焦框。即使完全按下快門按鈕，亦無法拍攝相片。
- 如使用的鏡頭支援動態IS(78)，在您開始拍攝短片後，相機會調整螢幕上的顯示範圍，使主體放大。

檢視

您可按下列步驟在螢幕上檢視已拍攝的靜止影像及短片。



1 進入播放模式。

- 按下[▶]按鈕。
- 螢幕會顯示最後拍攝的影像。

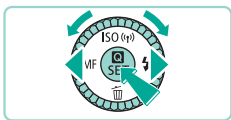

2 選擇影像。

- 要檢視上一張影像，請按下[◀]按鈕或以逆時針方向轉動[◉]轉盤。要檢視下一張影像，請按下[▶]按鈕或以順時針方向轉動[◉]轉盤。
- 持續按下[◀||▶]按鈕可快速瀏覽影像。

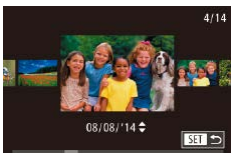

- 要進入捲動顯示模式，請快速轉動[◉]轉盤。在此模式中，轉動[◉]轉盤可快速瀏覽影像。
- 要返回單張影像顯示模式，請按下[⊕]按鈕。

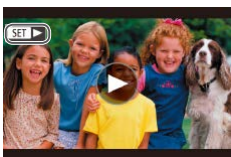

- 短片會附有[SET▶]圖示。要播放短片，請執行步驟3。



3 播放短片。

- 按下[⊕]按鈕後，按下[▲][▼]按鈕選擇[▶]，然後再次按下[⊕]按鈕。
- 相機開始播放短片，播放完畢後，螢幕會顯示[SET▶]。
- 如要在播放時調整音量，請按下[▲][▼]按鈕。



- 要從播放模式切換至拍攝模式，請半按快門按鈕(28)，然後按下[▶]按鈕或轉動模式轉盤。



- 亦可輕觸[▶]開始播放短片。要調整音量，播放時請在螢幕上中上快速拖曳。

用前須知

基本指南

進階指南

1 相機的基本操作

2 自動模式/混合自動拍攝模式

3 其他拍攝模式

4 P模式

5 Tv、Av、M及C模式

6 播放模式

7 Wi-Fi功能

8 設定選單

9 配件

10 附錄

索引



刪除影像

您可以逐一選擇及刪除不要的影像。由於影像無法復原，因此刪除影像時請小心。

1 選擇要刪除的影像。

- 按下[◀][▶]按鈕或轉動[●]轉盤選擇影像。



2 刪除影像。

- 按下[▼]按鈕。
- 螢幕上顯示[刪除?]後，按下[◀][▶]按鈕或轉動[●]轉盤選擇[刪除]，然後按下[Ⓜ]按鈕。
- 螢幕正在顯示的影像會被刪除。
- 要取消刪除，請按下[◀][▶]按鈕或轉動[●]轉盤選擇[取消]，然後按下[Ⓜ]按鈕。



- 可一次過選擇要刪除的多張影像(最多105)。



- 亦可輕觸步驟2畫面中的[刪除]，刪除當前的影像。

用前須知

基本指南

進階指南

1 相機的基本操作

2 自動模式/混合自動拍攝模式

3 其他拍攝模式

4 P模式

5 Tv、Av、M及C模式

6 播放模式

7 Wi-Fi功能

8 設定選單

9 配件

10 附錄

索引



進階指南

1

相機的基本操作

其他基本操作及體驗相機使用樂趣的更多方法，包括拍攝及播放選項

開/關

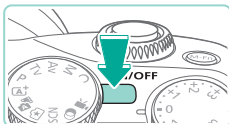

拍攝模式

- 按下電源按鈕開啟相機，然後準備拍攝。
- 要關閉相機，請再次按下電源按鈕。



播放模式

- 按下[▶]按鈕開啟相機，然後檢視影像。
- 再次按下[▶]按鈕可進入拍攝模式。
- 要關機，請按下電源按鈕。



- 相機上已安裝EF-M鏡頭而電源關閉時，光圈會縮小以減少進入相機的光亮並保護相機的內部零件。因此，關閉或開啟相機電源時，光圈打開或關閉會發出微弱的雜音。
- 開啟或關閉相機電源時，清潔影像感應器會自動執行。(可能會聽到很小的聲音。)開啟相機電源後，清潔感應器時液晶螢幕上會顯示[]圖示。如在短時間內快速開啟及關閉相機電源，[]圖示可能不會顯示。
- 要從播放模式切換至拍攝模式，請半按快門按鈕(28)，然後按下[▶]按鈕或轉動模式轉盤。

用前須知

基本指南

進階指南

1 相機的基本操作

2 自動模式/混合自動拍攝模式

3 其他拍攝模式

4 P模式

5 Tv、Av、M及C模式

6 播放模式

7 Wi-Fi功能

8 設定選單

9 配件

10 附錄

索引



省電功能(自動關機)

為節省電源，相機會在閒置一段時間後自動關閉螢幕(關閉顯示)，然後關機。

拍攝模式下的省電功能

相機會在閒置約1分鐘後自動關閉螢幕，並在約2分鐘後自動關機。螢幕關閉但(後方)指示燈仍亮著時，可以半按快門按鈕開啟螢幕，然後準備拍攝(☞28)。

播放模式下的省電功能

相機會在閒置約5分鐘後自動關機。



- 根據您的喜好，可關閉自動關機並調整關閉顯示時間(☞140)。
- 相機透過Wi-Fi連接至其他裝置(☞115)或連接至電腦(☞159)時，省電功能關閉。

快門按鈕

為確保準確對焦要拍攝的主體，請先輕輕半按快門按鈕進行對焦，然後再完全按下快門按鈕進行拍攝。

本說明書中，操作快門按鈕的方法有「半按」及「完全按下」兩種。

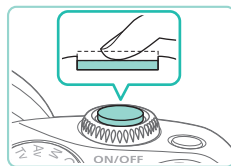

1 半按快門按鈕。(輕按執行對焦。)

- 半按快門按鈕。相機會發出兩下嗶聲，並在已對焦的影像範圍上顯示對焦框。

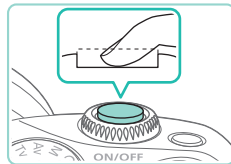

2 完全按下快門按鈕。(從半按位置完全按下執行拍攝。)

- 將進行拍攝。



- 如您拍攝之前沒有半按快門按鈕，您欲拍攝的主體可能會脫焦。

用前須知

基本指南

進階指南

1 相機的基本操作

2 自動模式/混合自動拍攝模式

3 其他拍攝模式

4 P模式

5 Tv、Av、M及C模式

6 播放模式

7 Wi-Fi功能

8 設定選單

9 配件

10 附錄

索引



拍攝模式

使用模式轉盤進入各種拍攝模式。

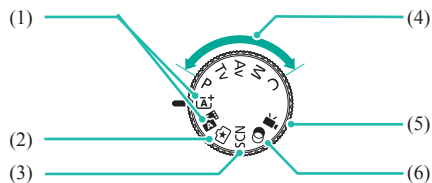

- (1) 智能自動場景/混合自動拍攝模式
使用相機偵測的設定全自動拍攝(☞35、☞37)。
- (2) 創意輔助模式
快速輕鬆拍攝出所需的影像及效果。亦可儲存並載入設定(☞48)。
- (3) 特殊場景模式
針對特殊場景使用最佳設定進行拍攝(☞51)。
- (4) **P、Tv、Av、M、C**模式
使用個人喜好的設定拍攝不同風格的影像(☞60、☞82、☞83、☞84、☞90)。
- (5) 短片模式
適用於拍攝短片(☞57、☞86)。模式轉盤未設定為短片模式時，只需按下短片按鈕亦可拍攝短片。
- (6) 創意濾鏡模式
在拍攝時為影像加入不同的效果(☞52)。



- 可轉動模式轉盤從播放模式切換至拍攝模式。

調整液晶螢幕的角度

可依據場景或拍攝方式調整螢幕角度及方向。

向下傾斜螢幕

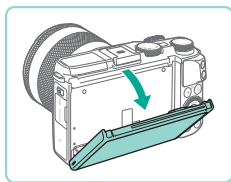

- 朝向自己向下拉開螢幕頂部。
- 螢幕可向下傾斜約45°。

向上傾斜螢幕

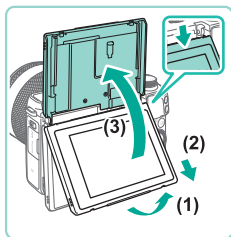

- 往前拉動螢幕底部，直至聽到卡一聲(1)，將螢幕往下滑動(2)，然後將其向上旋轉(3)。
- 螢幕可向上傾斜約180°。
- 如想從相機前面拍攝，請將液晶螢幕向上旋轉，即可從鏡頭側檢視螢幕。螢幕會顯示場景的鏡像(影像以垂直軸線為基準旋轉180°)。

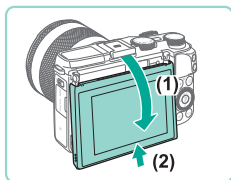

- 完成拍攝後，將螢幕向下旋轉(1)，然後將其往上滑動推入定位，直至聽到卡一聲(2)。

用前須知

基本指南

進階指南

1 相機的基本操作

2 自動模式/混合自動拍攝模式

3 其他拍攝模式

4 P模式

5 Tv、Av、M及C模式

6 播放模式

7 Wi-Fi功能

8 設定選單

9 配件

10 附錄

索引





- 不使用相機時，請保持螢幕關閉。
- 請勿試圖將螢幕打開超過上文所述的角度，否則可能會造成損毀。



- 進入選單(📖32)並將[📷]設定頁中的[倒轉顯示]設為[關]，以關閉鏡像功能。

拍攝顯示選項

按下[INFO]按鈕切換顯示拍攝資訊、格線及水平儀。
此功能可在[拍攝資訊顯示]下的[📷]設定頁中詳細設定(📖87)。



- 在低光照環境下拍攝時，夜間檢視功能會自動提高螢幕的亮度，方便您檢視構圖。但螢幕上的影像亮度可能與所拍攝影像的亮度不同。請注意，螢幕上的影像扭曲或不順暢的主體移動並不會影響記錄的影像。
- 有關播放顯示選項，請參閱「切換顯示模式」(📖95)。

用前須知

基本指南

進階指南

1 相機的基本操作

2 自動模式/混合自動拍攝模式

3 其他拍攝模式

4 P模式

5 Tv、Av、M及C模式

6 播放模式

7 Wi-Fi功能

8 設定選單

9 配件

10 附錄

索引



使用快速設定選單

可在 \mathcal{Q} (快速設定)選單中配置常用功能。
請注意，選單項目及選項視乎拍攝模式(📖179)或播放模式(📖188)而有所不同。

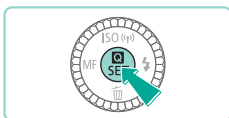

1 進入 \mathcal{Q} 選單。

- 按下 \mathcal{Q} 按鈕。



(1) (2)

2 選擇選單項目。

- 按下 \blacktriangle / \blacktriangledown 按鈕選擇選單項目(1)。
- 螢幕底部會顯示可用的選項(2)。

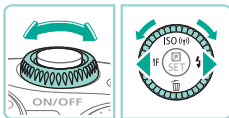

3 選擇選項。

- 按下 \blacktriangleleft / \blacktriangleright 按鈕或轉動 \odot / \odot 轉盤以選擇選項。
- 對於附有 [INFO] 圖示的選項，須按下 [INFO] 按鈕才可設定。

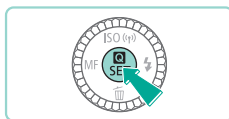

4 完成設定步驟。

- 按下 \mathcal{Q} 按鈕。
- 螢幕再次顯示您在步驟1按下 \mathcal{Q} 按鈕之前的畫面，並顯示您所設定的選項。



- 要取消意外變更的設定，您可以回復相機的預設設定(📖145)。
- 選擇選單中的 [INFO] ，然後按下 \mathcal{Q} 按鈕關閉選項。

使用輕觸式螢幕操作配置設定



- 輕觸螢幕右上角的 \mathcal{Q} 按鈕開啟快速設定選單。
- 輕觸螢幕上的選單選項進行選擇。
- 輕觸選單選項中的 [INFO] ，或輕觸目前已選的選項返回上一個畫面。
- 對於附有 [INFO] 圖示的選項，可輕觸 [INFO] 進入選項畫面。

用前須知

基本指南

進階指南

1 相機的基本操作

2 自動模式/混合自動拍攝模式

3 其他拍攝模式

4 P模式

5 Tv、Av、M及C模式

6 播放模式

7 Wi-Fi功能

8 設定選單

9 配件

10 附錄

索引



使用選單畫面

如下列步驟所示，透過選單畫面配置不同的相機功能。

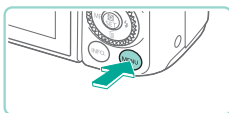

1 進入選單畫面。

- 按下[MENU]按鈕。

(1) (2)



2 選擇設定頁。

- 使用[◀][▶]按鈕或轉動[☀️]轉盤以選擇設定頁。
- 有兩種設定頁：與拍攝[📷]、播放[▶]、設定[⚙️]等相關的系統設定頁(1)；以及每個系統設定頁下的個別設定頁(2)。此指南以文字形式表示兩種類型的設定頁(範例：「[🔧]設定頁」)。

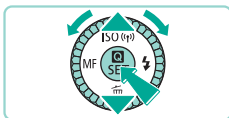
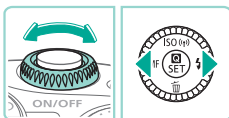

3 選擇選單項目。

- 按下[▲][▼]按鈕或轉動[🌀]轉盤以選擇選單選項，然後按下[⏺]按鈕。
- 如要選擇未顯示選項的選單項目，請先按下[⏺]按鈕切換畫面，然後按下[▲][▼]按鈕或轉動[🌀]轉盤選擇選單項目。
- 要返回上一個畫面，請按下[MENU]按鈕。

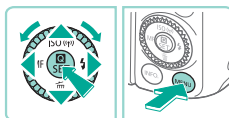

4 選擇選項。

- 如選項具有垂直顯示的可用選項選單，請按下[▲][▼]按鈕或轉動[🌀]轉盤選擇選項。
- 如選項具有水平選單，請按下[◀][▶]按鈕或轉動[🌀]轉盤選擇選項。

5 完成設定步驟。

- 完成設定後，按下[⏺]按鈕返回到選項選擇。
- 按下[MENU]按鈕返回在步驟1按下[MENU]按鈕之前顯示的畫面。



- 要取消意外變更的設定，您可以回復相機的預設設定(📖145)。
- 可用選單項目視乎所選的拍攝模式或播放模式(📖181 - 📖188)而有所不同。

用前須知

基本指南

進階指南

1 相機的基本操作

2 自動模式/混合自動拍攝模式

3 其他拍攝模式

4 P模式

5 Tv、Av、M及C模式

6 播放模式

7 Wi-Fi功能

8 設定選單

9 配件

10 附錄

索引



輕觸式螢幕操作

- 要進入設定頁，請按下[MENU]按鈕進入選單，輕觸系統設定頁，然後再輕觸頁面設定頁選擇選單設定頁。
- 輕觸所需的設定進行選擇，然後再輕觸一次。
- 完成後，輕觸選項返回選單畫面。
- 要配置未顯示選項的選單項目，請先輕觸選單項目進入設定畫面。要返回上一個畫面，請輕觸[MENU←]。
- 亦可輕觸輸入項目(例如：核取方塊或文字欄位)進行選擇，輕觸螢幕上顯示的鍵盤可以輸入文字。
- 螢幕上顯示的[INFO]及[MENU]按鈕與[INFO.]及[MENU.]按鈕功能相同。
- 要關閉選單，請再次按下[MENU]按鈕。

螢幕上顯示的鍵盤

使用螢幕上顯示的鍵盤輸入Wi-Fi連接(📶115)的資訊。請注意，可輸入的資訊長度及類型視乎使用的功能而有所不同。



(1) 輸入字元

- 輕觸字元進行輸入。
- 視乎使用的功能而定，可輸入的資訊的數量(1)可能不同。

移動游標

- 輕觸[←][→]。

輸入分行符號

- 輕觸[↵]。

切換輸入模式

- 輕觸[123]切換數字及符號。
- 輕觸[⇧]輸入大寫字母。
- 視乎使用的功能而定，可用的輸入模式可能會有不同。

刪除字元

- 輕觸[✖]可刪除上一個字元。

確認輸入並返回至上一個畫面

- 輕觸[MENU←]。

用前須知

基本指南

進階指南

1 相機的基本操作

2 自動模式/混合自動拍攝模式

3 其他拍攝模式

4 P模式

5 Tv、Av、M及C模式

6 播放模式

7 Wi-Fi功能

8 設定選單

9 配件

10 附錄

索引





- 按下[▲][▼][◀][▶]按鈕或轉動(●)轉盤以選擇字元及圖示。按下[Ⓜ]按鈕開始輸入。轉動(☀)轉盤可直接在字元之間移動游標。按下[MENU]按鈕返回上一個畫面。

指示燈顯示

視乎相機的狀態而定，相機背面的指示燈(📖3)會亮起或閃動。

顏色	指示燈狀態	相機狀態
綠色	開	已連接至電腦(📖159)或關閉顯示(📖28、📖139、📖140)
	閃動	正在啟動、記錄/讀取/傳輸影像、拍攝長時間曝光(📖82、📖84)或透過Wi-Fi連接/傳輸



- 指示燈閃動綠光時，請勿關機、打開記憶卡/電池蓋、震動或撞擊相機，否則可能會損壞影像、相機或記憶卡。

用前須知

基本指南

進階指南

1 相機的基本操作

2 自動模式/混合自動拍攝模式

3 其他拍攝模式

4 P模式

5 Tv、Av、M及C模式

6 播放模式

7 Wi-Fi功能

8 設定選單

9 配件

10 附錄

索引



2

自動模式/混合自動拍攝模式

輕鬆方便的拍攝模式，讓您更隨心所欲地拍攝

使用相機偵測的設定拍攝

相機偵測主體及拍攝場景，然後全自動選擇最適合拍攝場景的設定。

拍攝(智能自動場景)

▶ 靜止影像 ▶ 短片

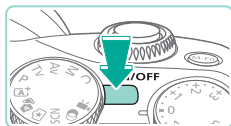

1 開啟相機的電源。

- 按下電源按鈕。

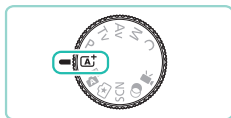

2 進入[A+]模式。

- 將模式轉盤設為[A+]。
- 螢幕左上方會顯示場景圖示(圖39)。
- 相機偵測到的人臉及主體上會顯示對焦框，表示對此進行對焦。



3 構圖。

- 如鏡頭支援變焦功能，請用手指轉動鏡頭的變焦環進行變焦。

用前須知

基本指南

進階指南

1 相機的基本操作

2 自動模式/混合自動拍攝模式

3 其他拍攝模式

4 P模式

5 Tv、Av、M及C模式

6 播放模式

7 Wi-Fi功能

8 設定選單

9 配件

10 附錄

索引



4 拍攝。

拍攝靜止影像

1) 對焦。

- 半按快門按鈕。相機會在對焦後發出兩下嗶聲，並在已對焦的影像範圍上顯示自動對焦框。

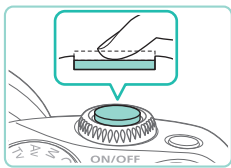

- 如螢幕上的 Ⓢ 閃動，請推動 Ⓢ 開關升起閃光燈。拍攝時，閃光燈會啟動。如您不需要使用閃光燈，請將它完全按下。

2) 拍攝。

- 完全按下快門按鈕拍攝影像。在低光照環境下，升起閃光燈後，閃光燈會自動閃光。
- 拍攝的影像將在螢幕上顯示約2秒。
- 即使螢幕正在顯示已拍攝的影像，您亦可再次按下快門按鈕拍攝其他影像。

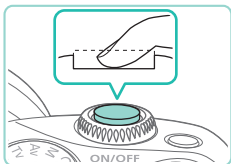

記錄短片

1) 開始記錄。

- 按下短片按鈕。相機開始記錄，螢幕會顯示 [●] 記錄及已拍攝時間。
- 螢幕的上方及下方會顯示黑色列，表示該部份不會記錄。
- 相機偵測到的人臉上會顯示對焦框，表示對此進行對焦。
- 相機開始記錄後，便不用按著短片按鈕。



2) 按需要調整主體大小及重新構圖。

- 要調整主體大小，請重複步驟3的操作。但請注意，相機會記錄操作按鈕時所發出的聲音。
- 重新構圖時，相機會自動調校焦點、亮度及顏色。

3) 完成記錄。

- 要停止拍攝短片，請再次按下短片按鈕。
- 記憶卡存滿時，相機會自動停止記錄。



用前須知

基本指南

進階指南

1 相機的基本操作

2 自動模式/混合自動拍攝模式

3 其他拍攝模式

4 P模式

5 Tv、Av、M及C模式

6 播放模式

7 Wi-Fi功能

8 設定選單

9 配件

10 附錄

索引



在混合自動拍攝模式下拍攝

▶ 靜止影像 ▶ 短片

您可以在拍攝靜止影像時，製作以一天為題的短片摘要。每次拍攝前相機會記錄2至4秒的場景短片，稍後會將這些短片拼合為一個短片摘要。

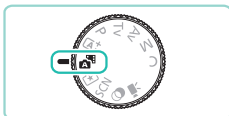

1 進入[靜]模式。

- 執行「拍攝(智能自動場景)」(書35)步驟2的操作，然後選擇[靜]。

2 構圖。

- 執行「拍攝(智能自動場景)」(書35)步驟3-4的操作構圖並對焦。
- 要拍攝出效果更好的短片摘要，請在拍攝靜止影像前將相機對準主體約4秒鐘。

3 拍攝。

- 執行「拍攝(智能自動場景)」(書36)步驟4的操作拍攝靜止影像。
- 相機同時記錄靜止影像及短片。短片將以靜止影像及快門聲音結束，在短片摘要中形成單獨章節。



- 使用此模式時，由於每次拍攝時相機均會同時拍攝短片摘要，因此電量消耗會比[靜]模式快。
- 如您在開啟相機電源後立即拍攝靜止影像、選擇[靜]模式，或以其他方法操作相機，相機可能不會記錄短片摘要。
- 相機或鏡頭操作的聲音及震動會記錄至短片摘要。



- 短片摘要的畫質為[HD 29.97P](NTSC)或[HD 25.00P](PAL)。這將因視頻格式設定而異(書139)。
- 半按快門按鈕、使用相機按鈕或啟動自拍功能時，相機不會播放聲音。
- 下列情況下，即使短片摘要是在同一天內以[靜]模式記錄，亦會另存為獨立的短片檔案。
 - 短片摘要的檔案容量達約4 GB或總記錄時間達約13分鐘20秒。
 - 短片摘要受保護(書102)。
 - 夏令時間(書18)、視頻系統(書139)、時區設定(書141)或版權資訊(書144)已變更。
 - 建立了新資料夾(書137)。
- 記錄的快門聲音無法修改或刪除。
- 如要在記錄短片摘要時不記錄靜止影像，請在拍攝前調整設定。選擇MENU(書32)>[4]設定頁>[短片摘要類型]>[沒有靜止影像](書32)。
- 每個章節都能單獨編輯(書114)。

播放短片摘要

顯示在[靜]模式下拍攝的靜止影像，播放當天建立的短片摘要，或指定要播放的短片摘要的日期(書96)。

靜止影像/短片



- 如按下[MENU]按鈕時開啟相機電源，相機聲音將會關閉。要再次開啟聲音，請按下[MENU]按鈕，選擇[3]設定頁內的[提示音]，然後按下[▲][▼]按鈕選擇[開]。

用前須知

基本指南

進階指南

1 相機的基本操作

2 自動模式/混合自動拍攝模式

3 其他拍攝模式

4 P模式

5 Tv、Av、M及C模式

6 播放模式

7 Wi-Fi功能

8 設定選單

9 配件

10 附錄

索引



靜止影像



- 如半按快門按鈕時相機無法對焦，螢幕會顯示一個附有(1)的橙色自動對焦框。即使完全按下快門按鈕，亦無法拍攝相片。
- 相機未偵測到人像或主體、主體昏暗或沒有對比度、或是在極度明亮的環境下時，可能需要更長的時間才能成功對焦，或可能無法進行正確對焦。
- 如影像有可能會因相機震動而導致模糊，螢幕便會顯示閃動的(2)圖示。這種情況下，請將相機安裝在三腳架上或採取其他措施以保持穩定。
- 如使用閃光燈拍攝時影像仍然偏暗，請進一步靠近主體。有關閃光燈有效範圍的詳細資訊，請參閱「內置閃光燈有效範圍指南」(195)。
- 在低光照環境下半按快門按鈕時，為減低紅眼情況及進行輔助對焦，指示燈可能會亮起。
- 視乎所用的鏡頭而定，如閃光燈啟動，影像可能會帶周邊暗角。
- 嘗試拍攝時如螢幕顯示閃動的(3)圖示，則表示閃光燈正在充電，無法進行拍攝。閃光燈完成充電後可立即返回拍攝，因此請完全按下快門按鈕並等待，或者先放開快門按鈕然後再次按下。
- 儘管可以在顯示拍攝畫面前再次拍攝，但之前拍攝的影像可能會確定所用的焦點、亮度及顏色。



- 拍攝後但尚未儲存影像前所顯示的畫面會帶周邊暗角。
- 可更改拍攝後影像顯示時間的長度(47)。

短片



- 長時間重複拍攝短片時，相機可能會變熱，這不代表相機損壞。
- 拍攝短片時，請避免手指觸碰到麥克風(1)。遮擋麥克風可能會阻礙相機錄製聲音或導致錄製的聲音不清楚。

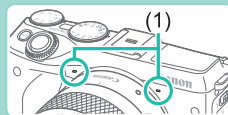

- 拍攝短片時，除短片按鈕及輕觸式螢幕上的控制按鈕外，請避免觸碰其他相機按鈕。相機可能會記錄操作聲音。如要在拍攝短片時調整設定，建議使用輕觸式螢幕控制。
- 鏡頭及相機操作的聲音亦會記錄進去。使用外接麥克風(另行購買)可減少此情況(157)。
- 如使用的鏡頭支援動態IS(78)，短片開始記錄後，影像顯示區域將會變更，主體會放大，以校正相機的劇烈震動。要在開始拍攝後不變更主體的尺寸，可調整影像穩定器設定(78)。

用前須知

基本指南

進階指南

1 相機的基本操作

2 自動模式/混合自動拍攝模式

3 其他拍攝模式

4 P模式

5 Tv、Av、M及C模式

6 播放模式

7 Wi-Fi功能

8 設定選單

9 配件

10 附錄

索引





- 音頻會以立體聲記錄。
- 拍攝短片時相機自動對焦，這可能會導致記錄鏡頭操作的聲音。使用外接麥克風(另行購買)有助於減少記錄鏡頭聲音。如不想記錄聲音，請進入選單(📷32)，選擇[🔇5]設定頁，然後將[錄音]設為[關閉]。
- 進入選單(📷32)，選擇[📷5]設定頁，將[短片伺服自動對焦]設為[關閉]，可在記錄短片時保持焦點固定。
- 單次拍攝的短片超過4 GB，便會分割為多個檔案。短片大小即將達4 GB前，拍攝螢幕上的短片拍攝時間會持續閃動約30秒。如繼續拍攝並超過4 GB，相機自動建立新短片檔案，閃動也會停止。分割的短片檔案無法按次序自動播放。需要單獨檢視每個短片。

場景圖示

▶ 靜止影像 ▶ 短片

使用[📷+]及[📷]模式時，相機顯示偵測到的場景圖示，並自動設定最佳的焦點、主體亮度及色調。

背景	拍攝人像		圖示背景顏色
	人像	移動中	
明亮			灰色
明亮且逆光			
藍天為背景			淺藍色
藍天且逆光			
聚光燈		-	深藍色
昏暗		-	
昏暗，使用三腳架		-	

背景	拍攝其他主體			圖示背景顏色
	其他主體	移動中	微距	
明亮				灰色
明亮且逆光				
藍天為背景				淺藍色
藍天且逆光				
日落		-	-	橙色
聚光燈		-		深藍色
昏暗				
昏暗，使用三腳架		-	-	

- 自拍功能(📷40)開啟時，在[📷]模式下或拍攝短片時，「移動中」圖示不會顯示。
- 鏡頭設為MF或正在使用無法自動對焦的鏡頭時，「拍攝人像」及「移動中」圖示不會顯示。



- 如場景圖示不符合實際的拍攝環境，或無法拍攝出您要的效果、色彩或亮度，請嘗試使用[P]模式(📷60)拍攝。

用前須知

基本指南

進階指南

1 相機的基本操作

2 自動模式/混合自動拍攝模式

3 其他拍攝模式

4 P模式

5 Tv、Av、M及C模式

6 播放模式

7 Wi-Fi功能

8 設定選單

9 配件

10 附錄

索引



螢幕上的方框

▶ 靜止影像 ▶ 短片

相機偵測到您對準的主體後，螢幕會顯示多種類型的方框。

- 相機會在偵測的第一主體(或人臉)上顯示一個白色框。在一定範圍內，對焦框會追蹤移動的主體，確保主體已正確對焦。
- 半按快門按鈕以對焦。場景對焦後，對焦框會變為綠色。
- 在[**A+**]模式下，如相機偵測到主體移動時半按快門按鈕，對焦框會變成藍色，並重新調校焦點及亮度(伺服自動對焦)。重新對焦後，對焦框會變為綠色。
- 如半按快門按鈕時相機無法對焦，螢幕會顯示一個附有[**!**]的橙色自動對焦框。



- 如螢幕沒有顯示任何方框、要拍攝的主體上沒有顯示對焦框，或對焦框顯示在背景或類似範圍，請嘗試使用[P]模式(36)拍攝。



- 將[**C**]設定頁上的[AF自動切換]設為[關閉]，以關閉伺服自動對焦。此操作會關閉「移動中」圖示(39)。如自拍(40)設為[C]以外的其他任何選項，則[AF自動切換]會自動設為[關閉]。



- 如要選擇對焦主體，請在螢幕上輕觸所需的主體。會顯示[**!**]，且相機會進入觸控自動對焦模式。

常用的便捷功能

▶ 靜止影像 ▶ 短片

使用自拍

▶ 靜止影像 ▶ 短片

使用自拍功能時，拍攝者可加入合影，亦可進行其他定時拍攝。相機會在您按下快門按鈕約10秒後拍攝。

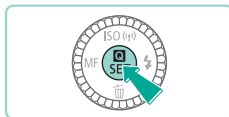

1 配置設定。

- 按下[**C**]按鈕選擇選單內的[C]，然後選擇[C]([31])。
- 完成設定後，螢幕會顯示[C]。

2 拍攝。

- 拍攝靜止影像：半按快門按鈕為主體對焦，然後完全按下快門按鈕。
- 拍攝短片：按下短片按鈕。

用前須知

基本指南

進階指南

1 相機的基本操作

2 自動模式/混合自動拍攝模式

3 其他拍攝模式

4 P模式

5 Tv、Av、M及C模式

6 播放模式

7 Wi-Fi功能

8 設定選單

9 配件

10 附錄

索引



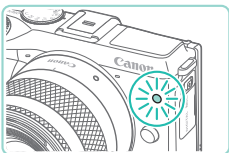

- 自拍功能啟動後，自拍燈會閃動，相機會播放自拍倒數聲音。
- 拍攝之前2秒，自拍燈會加速閃動，而自拍倒數聲音會加快。(如閃光燈啟動，此燈會保持亮起。)
- 要在啟動自拍功能後取消拍攝，請按下 [MENU] 按鈕。
- 要回復原來的設定，請在步驟1選擇 [C]。

使用自拍功能以避免相機震動

▶ 靜止影像 ▶ 短片

相機會在您按下快門按鈕的2秒後拍攝。如您按下快門按鈕時相機震動，亦不會影響拍攝的影像。

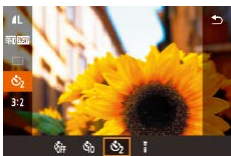

- 執行「使用自拍」(書40)步驟1的操作並選擇 [C]。
- 完成設定後，螢幕會顯示 [C]。
- 執行「使用自拍」(書40)步驟2的操作進行拍攝。

輕觸螢幕進行拍攝(觸控式快門)

▶ 靜止影像 ▶ 短片

如使用此選項，毋須按下快門按鈕，只要輕觸螢幕再鬆開手指，即可完成拍攝。相機會對焦主體，並自動調整影像亮度。

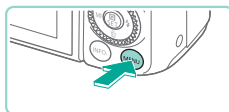

1 啟用觸控式快門功能。

- 按下 [MENU] 按鈕，選擇 [C] 設定頁上的 [觸控式快門]，然後選擇 [開] (書32)。

2 拍攝。

- 輕觸螢幕上的主體即可拍攝相片。
- 如要取消觸控式快門，請在步驟1中選擇 [關]。



- 如未成功對焦，自動對焦框會變為橙色，且無法拍攝影片。
- 即使螢幕正在顯示已拍攝的影像，亦可以輕觸 [C] 準備拍攝下一張影像。

用前須知

基本指南

進階指南

1 相機的基本操作

2 自動模式/混合自動拍攝模式

3 其他拍攝模式

4 P模式

5 Tv、Av、M及C模式

6 播放模式

7 Wi-Fi功能

8 設定選單

9 配件

10 附錄

索引





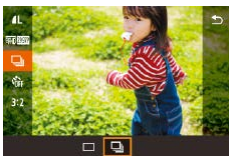
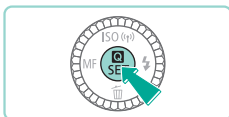

連續拍攝

▶ 靜止影像 ▶ 短片

使用[]時，持續完全按下快門按鈕可連續拍攝。
有關連續拍攝速度的詳細資訊，請參閱「驅動、自拍系統」(📖191)。



1 配置設定。

- 按下[]按鈕選擇選單內的[]，然後選擇[] (📖31)。
- 完成設定後，螢幕會顯示[]。

2 拍攝。

- 持續完全按下快門按鈕以連續拍攝。



- 連續拍攝期間，相機會在您半按快門按鈕時鎖定焦點位置、曝光程度及色調。
- 使用自拍功能(📖40)時無法使用。
- 視乎拍攝條件、相機設定及變焦位置，相機可能會暫時停止拍攝或連續拍攝的速度可能會減慢。
- 拍攝的數目越多，則拍攝速度可能會越慢。
- 視乎所使用的記憶卡類型及拍攝的影像張數而定，連續拍攝後到可以再次拍攝之前可能有延遲。
- 如閃光燈啟動，拍攝速度可能會減慢。
- 使用觸控式快門(📖41)，輕觸螢幕時，相機會連續拍攝。第一次拍攝時設定對焦、曝光及色調後，在連續拍攝期間這些設定將保持不變。
- 連續拍攝時螢幕上所顯示的影像和實際影像會有所差異，且可能會顯得脫焦。此外，因使用的鏡頭而異，連續拍攝時螢幕上顯示的影像可能會變暗。但是，影像會以標準亮度進行記錄。



- 如可連續拍攝的影像張數(連續影像計數)為1–9，則剩餘可連續拍攝張數會顯示在螢幕上方的剩餘拍攝總數的右邊(📖174)。如可連續拍攝的影像張數為10或更多，則不會顯示。
- 因拍攝場景或相機設定而異，可連續拍攝的影像張數可能會減少。

用前須知

基本指南

進階指南

1 相機的基本操作

2 自動模式/混合自動拍攝模式

3 其他拍攝模式

4 P模式

5 Tv、Av、M及C模式

6 播放模式

7 Wi-Fi功能

8 設定選單

9 配件

10 附錄

索引



自訂影像功能

變更影像畫質

▶ 靜止影像 ▶ 短片

可從8種組合類型中選擇記錄影像的解像度(大小)及畫質(壓縮度)。亦可定製是否要儲存RAW影像(143)。有關記憶卡可容納各種畫質的影像數目的說明，請參閱「每張記憶卡的拍攝張數」(194)。

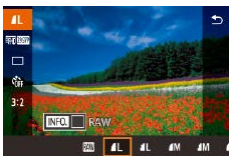
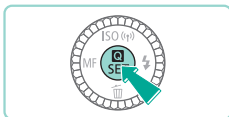

- 按下[]按鈕選擇選單內的[]，然後選擇所需選項(131)。
- 螢幕會顯示您所設定的選項。
- 要回復原來的設定，請重複此步驟但選擇[]。



- []及[]表示由不同壓縮比產生的不同影像畫質等級。如使用相同的解像度，[]會產生更好的影像畫質。[]會使畫質稍微降低，但可讓您記錄更多影像。[S2]及[S3]均為[]影像畫質。
- 在[]模式下無法使用。

如要根據紙張尺寸選擇解像度，請參閱下表(使用3:2長寬比時)。

L	A2 (16.5×23.4吋)
M	A3 (11.7×16.5吋)
S1	A4 (8.3×11.7吋)
S2	3.5×5吋、5×7吋、明信片
S3	適用於傳送電子郵件及類似用途

儲存RAW影像

本相機可記錄JPEG及RAW格式的影像。

JPEG影像	相機處理影像時會使用最佳影像畫質，並壓縮影像以降低檔案大小。但是，壓縮作業無法回復，影像無法還原為未經處理的原始狀態。影像處理亦可能會使畫質受損。
RAW影像	記錄的「RAW」(未經處理)的資料，幾乎不存在因相機進行影像處理而導致的影像畫質損失。此狀態的資料無法在電腦上檢視或打印。必須先使用軟件(Digital Photo Professional)(158)將影像轉換為一般JPEG或TIFF檔案。調整影像時，可將畫質損失減少到最小。

用前須知

基本指南

進階指南

1 相機的基本操作

2 自動模式/混合自動拍攝模式

3 其他拍攝模式

4 P模式

5 Tv、Av、M及C模式

6 播放模式

7 Wi-Fi功能

8 設定選單

9 配件

10 附錄

索引



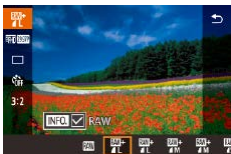
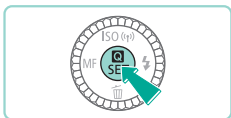

- 按下[]按鈕，然後選擇選單內的[]([158](#))。
- 如要僅儲存RAW影像，請選擇[]。
- 如要同時儲存JPEG及RAW影像，請在設定畫面中選擇所需的影像畫質，然後按下[]按鈕將[]添加至[RAW]。如要回復為原本的儲存方式，請將[]從[RAW]移除。



• 將RAW影像(或同時記錄的RAW及JPEG影像)傳輸至電腦時，請一律使用專用的軟件「EOS Utility」([158](#))。



- 有關解像度及記憶卡可儲存的拍攝張數的詳細資訊，請參閱「每張記憶卡的拍攝張數」([194](#))。
- JPEG影像的檔案副檔名為.JPG，RAW影像的副檔名為.CR2。同時記錄的JPEG及RAW影像具有相同影像編號的檔案名稱。
- 請參閱「軟件」([158](#))，了解更多有關Digital Photo Professional及EOS Utility軟件的資訊。

使用選單

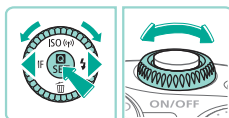

- 按下[MENU]按鈕，選擇[]設定頁內的[影像畫質]，然後按下[]按鈕([132](#))。
- 轉動[]轉盤以選擇[RAW]中的[]。此可一併儲存RAW檔案和JPEG檔案。選擇[-]，相機將僅儲存JPEG檔案。
- 按下[][]按鈕或轉動[]轉盤變更[JPEG]，選擇所需的儲存解像度和壓縮度。選擇[-]，相機將僅儲存RAW檔案。
- 完成後，按下[]按鈕返回選單畫面。



- 無法同時將[RAW]及[JPEG]影像設定設為[-]。

用前須知

基本指南

進階指南

1 相機的基本操作

2 自動模式/混合自動拍攝模式

3 其他拍攝模式

4 P模式

5 Tv、Av、M及C模式

6 播放模式

7 Wi-Fi功能

8 設定選單

9 配件

10 附錄

索引



變更長寬比

▶ 靜止影像 ▶ 短片

如下變更長寬比(影像闊度及高度的比例)。

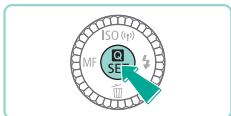

- 按下[]按鈕選擇選單內的**[3:2]**，然後選擇所需選項(☞31)。
- 完成設定後，相機會更新螢幕的長寬比。
- 要回復原來的設定，請重複此步驟但選擇**[3:2]**。

16:9	用於在闊螢幕的高清電視或相類似的顯示裝置上顯示。
3:2	與35mm菲林相同的長寬比，用作打印5×7吋或明信片尺寸影像。
4:3	用作打印3.5×5吋或A尺寸影像。
1:1	正方形長寬比。



- 在[]模式下無法使用。
- 亦可在選單(☞32)中定義此設定，方法是進入[]設定頁並選擇[靜止影像長寬比]選項。

變更短片的畫質

▶ 靜止影像 ▶ 短片

您可設定短片的畫質(影像大小及格數)。格數(每秒記錄格數)由視頻格式設定而決定(☞139)。有關記憶卡可容納各種畫質的短片長度的說明，請參閱「每張記憶卡的記錄時間」(☞195)。

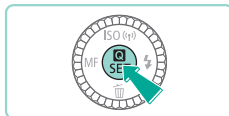

- 按下[]按鈕選擇選單內的[短片記錄大小]，然後選擇所需選項(☞31)。
- 螢幕會顯示您所設定的選項。

影片格式設為[NTSC]

影像畫質	解像度	格數	內容
29.97P	1920×1080	29.97格/秒	拍攝全高清短片。 [29.97P]可實現以電影格數拍攝。
23.98P	1920×1080	23.98格/秒	
59.94P	1280×720	59.94格/秒	拍攝高清短片
29.97P	640×480	29.97格/秒	拍攝標清短片

用前須知

基本指南

進階指南

1 相機的基本操作

2 自動模式/混合自動拍攝模式

3 其他拍攝模式

4 P模式

5 Tv、Av、M及C模式

6 播放模式

7 Wi-Fi功能

8 設定選單

9 配件

10 附錄

索引



影片格式設為[PAL]

影像畫質	解像度	格數	內容
Full HD 25.00P	1920×1080	25.00格/秒	拍攝全高清短片
Full HD 50.00P	1280×720	50.00格/秒	拍攝高清短片
VGA 25.00P	640×480	25.00格/秒	拍攝標清短片



- [VGA 29.97P]及[VGA 25.00P]會在螢幕左、右方顯示黑色列。
[Full HD 29.97P]、[Full HD 23.98P]、[Full HD 59.94P]、[Full HD 25.00P]及[Full HD 50.00P]會在螢幕上、下方顯示黑色列。黑色列表示不會記錄的影像區域。
- 亦可在選單(☰32)中進行設定，方法是進入[📷5]設定頁並選擇[短片記錄大小]選項。

使用雙軸電子水平儀

▶ 靜止影像 ▶ 短片

可顯示電子水平儀，並根據其調整相機，確保相機在前後左右方向均保持水平。

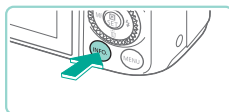

1 顯示電子水平儀。

- 按下[INFO.]按鈕數次，顯示電子水平儀。



2 拿正相機。

- (1)表示前後方向，(2)表示左右方向。
- 如相機傾斜，請移動相機，直到紅線變成綠色。

(1) (2)



- 如步驟1中未顯示電子水平儀，請進入選單(☰32)，檢查[📷1]設定頁中的[拍攝資訊顯示]選項中的設定(☰87)。
- 在[📷]模式下或記錄短片時，不會顯示電子水平儀。
- 如垂直握持相機，則電子水平儀的方向會自動更新，以配合相機的方向。
- 如協助保持相機水平的功能看似無效，請校正電子水平儀(☰139)。

用前須知

基本指南

進階指南

1 相機的基本操作

2 自動模式/混合自動拍攝模式

3 其他拍攝模式

4 P模式

5 Tv、Av、M及C模式

6 播放模式

7 Wi-Fi功能

8 設定選單

9 配件

10 附錄

索引



自訂相機操作

按照以下步驟，在選單畫面的[]設定頁中自訂拍攝功能。有關選單功能的說明，請參閱「使用選單畫面」(書32)。

避免防紅眼燈亮起

▶ 靜止影像 ▶ 短片

在低光照環境下使用閃光燈拍攝時，防紅眼燈會亮起以減低出現紅眼的情況，但您可以關閉此功能。

1 進入[閃光燈控制]畫面。

- 按下[MENU]按鈕，選擇[3]設定頁內的[閃光燈控制]，然後按下[]按鈕(書32)。



2 配置設定。

- 選擇[防紅眼功能]，然後選擇[關](書32)。
- 要回復原來的設定，請重複此步驟但選擇[開]。

變更拍攝後影像的顯示時間

▶ 靜止影像 ▶ 短片



- 按下[MENU]按鈕，選擇[]設定頁內的[影像檢視時間]，然後選擇所需選項。
- 要回復原來的設定，請重複此步驟但選擇[2秒]。

2秒、 4秒、 8秒	指定影像的顯示時間。即使螢幕正在顯示已拍攝的影像，您亦可再次半按快門按鈕拍攝其他影像。
持續顯示	影像會持續顯示，直至您半按快門按鈕。
關	拍攝後不顯示影像。



- 拍攝後顯示影像時，按[INFO.]按鈕可切換顯示資訊。

用前須知

基本指南

進階指南

1 相機的基本操作

2 自動模式/混合自動拍攝模式

3 其他拍攝模式

4 P模式

5 Tv、Av、M及C模式

6 播放模式

7 Wi-Fi功能

8 設定選單

9 配件

10 附錄

索引



3

其他拍攝模式

以更適合的設定拍攝不同場景，又或使用特殊效果或功能讓影像更加突出

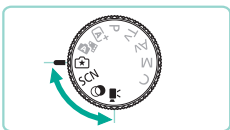

使用您喜愛的設定進行拍攝 (創意輔助)

即使您對攝影了解不深，仍可選擇螢幕上以通俗易懂的繁體中文顯示的選項，變更亮度、虛化背景，並依自己的喜好拍攝相片。亦可儲存您喜愛的設定，日後可輕鬆載入設定。亦可套用以[Cx]模式拍攝影像時的設定。顯示以[Cx]模式拍攝的影像時，相機顯示哪些[Cx]模式設定與哪些相機設定對應，讓您更輕鬆地設定創意自動拍攝模式([P]、[Tv]、[Av]或[M])。可變更下列選項。

背景	此選項用於定義背景的顯示效果。此數值越高，背景越清晰。數值越低，背景越模糊。
亮度	此選項用於調整影像亮度。此數值越高，影像越亮。
對比度	此選項用於調整對比度。此數值越高，淺色及深色的對比度越強烈。
飽和度	此選項用於定義顏色的鮮艷效果。此數值越高，影像越鮮艷；數值越低，影像越柔和精緻。
色調	此選項用於定義色調。數值越高，色調偏暖色；數值越低，色調偏冷色。
單色	單色中有五個色調可供選擇：[BW黑白效果]、[S復古效果]、[B藍色]、[P紫色]及[G綠色]。將此選項設為[OFF]可拍攝彩色相片。如設定為[OFF]以外的其他選項，則無法使用[飽和度]及[色調]。

用前須知

基本指南

進階指南

1 相機的基本操作

2 自動模式/混合自動拍攝模式

3 其他拍攝模式

4 P模式

5 Tv、Av、M及C模式

6 播放模式

7 Wi-Fi功能

8 設定選單

9 配件

10 附錄

索引



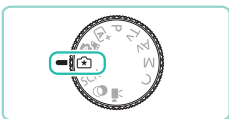

- 1 進入[S]模式。
 - 將模式轉盤設為[S]。



- 2 配置設定。
 - 按下[Fn]按鈕，然後按下[▲][▼]按鈕選擇選項。按下[◀][▶]按鈕或轉動[◀][▶]轉盤變更選項(31)。
 - 所有項目都設定完成後，按下[MENU]按鈕返回拍攝畫面。

- 3 拍攝。



- 使用閃光燈拍攝時，無法設定[背景]。



- 透過轉動[◀][▶]轉盤，使用拍攝畫面中各選項旁顯示的[◀][▶]調整選項值。按下[▲][▼]按鈕移動[◀][▶]，然後選擇要調整的選項。
- 關閉電源後設定將會重設，如將[4]中的[保留[S]設定]設為[啟動]，之後即使關閉相機電源，仍可保留設定。
- 輕觸螢幕右上角的[Q]以顯示設定。亦可輕觸設定畫面中的選項進行調整。輕觸[↶]可返回拍攝畫面。

儲存/載入設定

可儲存您喜愛的設定，日後可載入重複使用。

儲存設定



- 執行「使用您喜愛的設定進行拍攝(創意輔助)」(49)步驟1和2的操作，選擇[S]並進行喜好設定。
- 按下[Fn]按鈕後，按下[▲][▼]按鈕選擇[S]，然後按下[◀][▶]按鈕或轉動[◀][▶]轉盤選擇要儲存設定的位置。
- 最多可儲存六組設定。
- 如選擇先前儲存的設定，則會顯示[INFO]比較]。在此模式中，按下[INFO]按鈕後，螢幕上會顯示先前儲存的設定，供您與新設定進行比較。
- 按下[Fn]按鈕；螢幕會顯示確認畫面。按下[◀][▶]按鈕或轉動[◀][▶]轉盤選擇[確定]，然後按下[Fn]按鈕。

用前須知

基本指南

進階指南

1 相機的基本操作

2 自動模式/混合自動拍攝模式

3 其他拍攝模式

4 P模式

5 Tv、Av、M及C模式

6 播放模式

7 Wi-Fi功能

8 設定選單

9 配件

10 附錄

索引



載入



- 執行「使用您喜愛的設定進行拍攝(創意輔助)」(書49)步驟1的操作，選擇[☆]。
- 按下[OK]按鈕後，按下[▲][▼]按鈕選擇[☆]，然後按下[◀][▶]按鈕或轉動[Mode]轉盤選擇要載入的設定。
- 按下[OK]按鈕套用已儲存的設定。
- 選擇[-]並按下[OK]按鈕，以返回但不套用任何設定。

使用螢幕設定

可載入以[☆]模式拍攝影像時的設定，並使用這些設定拍攝相片。

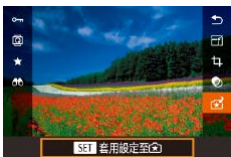

- 執行「使用您喜愛的設定進行拍攝(創意輔助)」(書49)步驟1的操作，選擇[☆]。
- 按下[▶]按鈕進入播放模式，然後選擇以[☆]模式拍攝的影像進行顯示。
- 按下[OK]按鈕，選擇選單內的[SST]，然後再次按下[OK]按鈕。
- 此時會套用設定，然後相機會進入拍攝模式。



- 如模式轉盤設為[☆]以外的其他任何選項，嘗試套用設定時螢幕會顯示提示訊息。相機不會返回拍攝模式。將模式轉盤轉動到[☆]，可套用設定。
- 使用[☆]模式以外的設定拍攝的影像，不會在[☆]模式中顯示。

播放影像

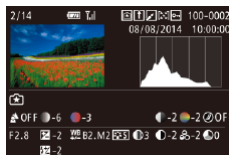

- 顯示以[☆]模式拍攝的影像時，按下[INFO]按鈕可顯示如左圖所示的畫面，以便檢視拍攝該相片時所用的設定。

[☆]模式及創意拍攝區設定

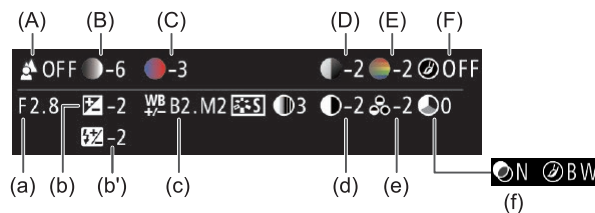

[☆]模式設定	創意自動設定
(A) 背景	(a) 光圈值(書83)
(B) 亮度	(b) 曝光補償(書61)閃光時間為(b)閃燈曝光補償(書76)
(C) 色調	(c) 白平衡修正(書65)
(D) 對比度	(d) 相片風格對比度(書68)
(E) 飽和度	(e) 相片風格飽和度(書68)
(F) 單色	(f) 相片風格[濾鏡]濾鏡及色調效果(書68)

用前須知

基本指南

進階指南

1 相機的基本操作

2 自動模式/混合自動拍攝模式

3 其他拍攝模式

4 P模式

5 Tv、Av、M及C模式

6 播放模式

7 Wi-Fi功能

8 設定選單

9 配件

10 附錄

索引



特殊場景

選擇配合拍攝場景的模式後，相機便會自動配置最佳的拍攝設定。



1 進入[SCN]模式。

- 將模式轉盤設為[SCN]。

2 選擇拍攝模式。

- 按下[]按鈕選擇選單內的[]，然後選擇拍攝模式(31)。

3 拍攝。

拍攝人像(人像)

▶ 靜止影像 ▶ 短片

- 拍攝柔和的人像相片。

拍攝風景(風景)

▶ 靜止影像 ▶ 短片

- 拍攝廣闊的風景時，可以拉近或推遠對焦，捕捉生動的天空及自然場景。



拍攝花朵及小型主體(近攝)

▶ 靜止影像 ▶ 短片

- 近攝花朵及其他主體，使其在相片中顯得更大。
- 如要使細小的主體顯得更大，請使用微距鏡頭(另行購買)。
- 檢查所安裝的鏡頭距主體的最短對焦距離。鏡頭最短對焦距離為相機上方的[](焦平面)標記至主體的距離。



拍攝運動主體(運動)

▶ 靜止影像 ▶ 短片

- 如使用名稱中有「STM」的鏡頭，相機在連續拍攝時會持續對焦。如使用其他鏡頭，相機會在您半按快門按鈕時鎖定焦點位置。



不使用三腳架拍攝夜景(手持夜景模式)

▶ 靜止影像 ▶ 短片

- 毋須穩固相機(如使用三腳架)，亦可拍攝出漂亮的夜景相片或以夜景為背景的人像相片。
- 相機會拼合數張連續拍攝的影像來製作單張影像，以減低相機震動及影像雜訊。

用前須知

基本指南

進階指南

1 相機的基本操作

2 自動模式/混合自動拍攝模式

3 其他拍攝模式

4 P模式

5 Tv、Av、M及C模式

6 播放模式

7 Wi-Fi功能

8 設定選單

9 配件

10 附錄

索引





- 相比其他模式，使用[]模式時主體會顯得較大。
- 使用[]及[]模式時，由於相機會提高ISO感光度([圖62](#))以配合拍攝環境，因此影像可能會顯得粗糙。
- 使用[]模式時，由於相機會連續拍攝影像，因此請務必在拍攝時穩固握持相機。
- 使用[]模式時，過度動作模糊或部份拍攝環境可能讓您無法取得理想的拍攝效果。



- 使用三腳架拍攝夜景時，以[]模式拍攝會比[]模式取得更佳的效果([圖35](#))。

拍攝鮮艷的食物相片(食物)

▶ 靜止影像 ▶ 短片

每道食物看起來都明亮鮮艷、賞心悅目。

1 選擇[]。

- 執行「特殊場景」([圖51](#))步驟1-2的操作，然後選擇[]。

2 變更色調。

- 轉動[]轉盤變更色調。

3 拍攝。



- 使用此模式可能造成人像主體色調不自然。
- 如使用閃光燈，色調設定會切換至標準設定。

影像效果(創意濾鏡)

在拍攝時為影像加入不同的效果。



1 進入[]模式。

- 將模式轉盤設為[]。

2 選擇拍攝模式。

- 按下[]按鈕選擇選單內的[HDR]，然後選擇拍攝模式([圖31](#))。

3 拍攝。

用前須知

基本指南

進階指南

1 相機的基本操作

2 自動模式/混合自動拍攝模式

3 其他拍攝模式

4 P模式

5 Tv、Av、M及C模式

6 播放模式

7 Wi-Fi功能

8 設定選單

9 配件

10 附錄

索引



拍攝高對比度場景(高動態範圍模式)

▶ 靜止影像 ▶ 短片

每次拍攝時都會連續拍攝三張不同亮度的影像，然後相機會拼合亮度最佳的影像區域，生成單張影像。此模式可在高對比度的拍攝環境中，減少光亮部分過度曝光、陰暗區域細節丟失的情況。

1 選擇[HDR]。

- 執行「影像效果(創意濾鏡)」(📖52)步驟1-2的操作，然後選擇[HDR]。

2 拍攝。

- 拍攝時請穩固握持相機。完全按下快門按鈕後，相機會拍攝三張相片並進行拼合。



- 過度動作模糊或部份拍攝環境可能讓您無法取得理想的拍攝效果。



- 如相機過度震動而干擾拍攝，請將相機安裝在三腳架上或採取其他措施以保持相機穩定。此外，使用三腳架或其他方法穩定相機時，請關閉影像穩定器(📖78)。
- 任何主體移動都可能會導致影像模糊。
- 由於相機會處理並拼合影像，因此在拍攝下一張影像前需要等候一段時間。

加入藝術效果



- 執行「影像效果(創意濾鏡)」(📖52)步驟1-2的操作，然後選擇[HDR]。
- 轉動☀️轉盤選擇效果程度。
- 螢幕會顯示使用了效果的拍攝預覽。

自然	影像自然生動。
標準藝術效果	影像具有對比柔和的繪畫效果。
鮮艷藝術效果	影像具有鮮艷的圖片效果。
油畫藝術效果	影像具有油畫效果，邊緣線條明顯。
浮雕藝術效果	影像具有舊相片的效果，邊緣線條明顯，格調黯淡。

用前須知

基本指南

進階指南

1 相機的基本操作

2 自動模式/混合自動拍攝模式

3 其他拍攝模式

4 P模式

5 Tv、Av、M及C模式

6 播放模式

7 Wi-Fi功能

8 設定選單

9 配件

10 附錄

索引



使用魚眼鏡頭的效果拍攝(魚眼效果)

▶ 靜止影像 ▶ 短片

使用魚眼鏡頭的扭曲效果拍攝影像。

1 選擇[]。

- 執行「影像效果(創意濾鏡)」(書52)步驟1-2的操作，然後選擇[]。



2 選擇效果程度。

- 轉動[]轉盤選擇效果程度。
- 螢幕會顯示使用了效果的拍攝預覽。

3 拍攝。



- 建議先試拍數張影像，確定可拍攝出理想的效果。

拍攝油畫般的相片(油畫藝術效果)

▶ 靜止影像 ▶ 短片

加強主體的立體形狀，呈現油畫效果。

1 選擇[]。

- 執行「影像效果(創意濾鏡)」(書52)步驟1-2的操作，然後選擇[]。



2 選擇效果程度。

- 轉動[]轉盤選擇效果程度。
- 螢幕會顯示使用了效果的拍攝預覽。

3 拍攝。

拍攝水彩畫般的相片(水彩畫效果)

▶ 靜止影像 ▶ 短片

可使用輕柔的水彩效果拍攝相片。

1 選擇[]。

- 執行「影像效果(創意濾鏡)」(書52)步驟1-2的操作，然後選擇[]。

2 選擇效果程度。

- 轉動[]轉盤選擇效果程度。
- 螢幕會顯示使用了效果的拍攝預覽。

3 拍攝。



用前須知

基本指南

進階指南

1 相機的基本操作

2 自動模式/混合自動拍攝模式

3 其他拍攝模式

4 P模式

5 Tv、Av、M及C模式

6 播放模式

7 Wi-Fi功能

8 設定選單

9 配件

10 附錄

索引





拍攝猶如細小模型的影像(模型效果)

▶ 靜止影像 ▶ 短片





此模式會模糊影像頂部及底部的所選部份，以營造細小模型的效果。拍攝短片之前先選擇播放速度，即可以拍攝猶如移動中的細小模型的短片。播放短片時，場景中的人物及物件會快速移動。但請注意，此模式不會記錄聲音。

1 選擇[]。

- 執行「影像效果(創意濾鏡)」(52)步驟1-2的操作，然後選擇[]。
- 螢幕會顯示一個白色框，表示該範圍內的影像不會模糊化。



2 選擇要保持對焦的範圍。

- 按下[]按鈕。
- 按下[]按鈕重新調整對焦框大小，然後按下[][]按鈕或轉動[]轉盤移動對焦框。

3 要拍攝短片，請選擇短片的播放速度。

- 轉動[]轉盤選擇速度。

4 返回拍攝畫面，然後拍攝。

- 按下[]按鈕返回拍攝畫面，然後拍攝。













播放速度及預計的播放時間(以1分鐘的短片為例)

速度	播放時間
5x	約12秒
10x	約6秒
20x	約3秒



- 建議先試拍數張影像，確定可拍攝出理想的效果。



- 要切換顯示框至垂直方向，請在步驟2按下[][]按鈕。要移動顯示框，請再次按下[][]按鈕。要回復顯示框至水平方向，請按下[][]按鈕。
- 持續垂直握持相機即可變更顯示框的方向。
- 短片畫質視乎影片格式(139)及靜止影像長寬比(45)而定。
- 如視頻系統設為[NTSC]，則[16:9]長寬比的畫質為[HD 23.97P]，[4:3]長寬比的畫質為[VGA 23.97P]。
- 如視頻系統設為[PAL]，則[16:9]長寬比的畫質為[HD 25.00P]，[4:3]長寬比的畫質為[VGA 25.00P]。



- 輕觸螢幕或在螢幕上拖曳亦可移動對焦框。

用前須知

基本指南

進階指南

1 相機的基本操作

2 自動模式/混合自動拍攝模式

3 其他拍攝模式

4 P模式

5 Tv、Av、M及C模式

6 播放模式

7 Wi-Fi功能

8 設定選單

9 配件

10 附錄

索引



使用玩具相機效果拍攝(玩具相機效果)

▶ 靜止影像 ▶ 短片

此效果會使影像帶周邊暗角(較暗及模糊的影像角落)，並變更整體顏色，使影像具有玩具相機效果。

1 選擇[📷]。

- 執行「影像效果(創意濾鏡)」(書52)步驟1-2的操作，然後選擇[📷]。



2 選擇色調。

- 轉動[☀️]轉盤選擇色調。
- 螢幕會顯示使用了效果的拍攝預覽。

3 拍攝。

標準	拍攝具有玩具相機效果的影像。
暖色調	影像的暖調比[標準]明顯。
冷色調	影像的冷調比[標準]明顯。



- 建議先試拍數張影像，確定可拍攝出理想的效果。

使用柔焦效果拍攝

▶ 靜止影像 ▶ 短片

此功能可拍攝出如同相機使用了柔焦濾鏡的影像。可調整所需的效果程度。

1 選擇[🌫️]。

- 執行「影像效果(創意濾鏡)」(書52)步驟1-2的操作，然後選擇[🌫️]。

2 選擇效果程度。

- 轉動[☀️]轉盤選擇效果程度。
- 螢幕會顯示使用了效果的拍攝預覽。

3 拍攝。



- 建議先試拍數張影像，確定可拍攝出理想的效果。

用前須知

基本指南

進階指南

1 相機的基本操作

2 自動模式/混合自動拍攝模式

3 其他拍攝模式

4 P模式

5 Tv、Av、M及C模式

6 播放模式

7 Wi-Fi功能

8 設定選單

9 配件

10 附錄

索引



使用單色拍攝(粗糙黑白)

▶ 靜止影像 ▶ 短片

可拍攝出具有粗糙單色風格的照片。

1 選擇[Q]。

- 執行「影像效果(創意濾鏡)」(書52)步驟1-2的操作，然後選擇[Q]。

2 選擇效果程度。

- 轉動[☀️]轉盤選擇效果程度。
- 螢幕會顯示使用了效果的拍攝預覽。

3 拍攝。



使用短片模式拍攝短片

▶ 靜止影像 ▶ 短片

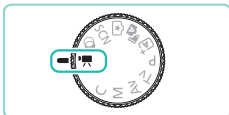

1 進入[S]模式。

- 將模式轉盤設為[S]。
- 螢幕的上方及下方會顯示黑色列。黑色列表示不會記錄的影像區域。
- 按下[Ⓢ]按鈕選擇選單內的[S]，然後選擇[S] (書31)。

2 配置適合短片的設定(書177)。

3 拍攝。

- 按下短片按鈕。
- 要停止拍攝短片，請再次按下短片按鈕。



- 如使用的鏡頭支援動態IS(書78)，選擇[S]模式可調整螢幕上顯示的範圍，使主體放大。



- 拍攝前或拍攝時輕觸[AF]按鈕，可顯示[MF]圖示並使用固定的對焦位置。
- 拍攝前或拍攝時輕觸螢幕上的[SERVO AF]，可於拍攝時切換自動或固定對焦位置。(使用自動對焦位置調整時，[SERVO AF]圖示左上角的[○]會變成綠色。)選單中[☑️S]設定頁上的[短片伺服自動對焦](書39)設定為[關閉]時，不會顯示此圖示。

用前須知

基本指南

進階指南

1 相機的基本操作

2 自動模式/混合自動拍攝模式

3 其他拍攝模式

4 P模式

5 Tv、Av、M及C模式

6 播放模式

7 Wi-Fi功能

8 設定選單

9 配件

10 附錄

索引



在記錄短片時拍攝靜止影像

▶ 靜止影像 ▶ 短片

按照以下步驟在記錄短片時拍攝靜止影像。



1 拍攝短片時，對焦主體。

- 半按快門按鈕重新調整對焦及曝光。(相機不會發出提示音。)
- 短片記錄會持續進行。

2 拍攝。

- 完全按下快門按鈕。
- 即可記錄影像。



- 如記憶卡的記錄速度較慢，或可用的內置記憶體不足，則可能無法在記錄短片時拍攝靜止影像。
- 短片中會聽到快門聲音。
- 如半按快門按鈕時相機無法對焦，螢幕會顯示一個附有[!]的橙色自動對焦框。即使完全按下快門按鈕，亦無法拍攝相片。
- 閃光燈不會閃光。
- 如拍攝靜止影像將內置記憶體耗盡，短片記錄可能停止。



- 在選單中(書32)，將[5]設定頁內的[短片拍攝時使用快門按鈕自動對焦]設定為[關閉]，可關閉拍攝短片時半按快門按鈕進行對焦的功能。
- 在[FFHD 29.97P]、[FFHD 23.98P]、[FFHD 59.94P]、[FFHD 25.00P]及[FFHD 50.00P](16:9長寬比)模式中，靜止影像會以[16:9]長寬比儲存。
- 在[VGA 29.97P]及[VGA 25.00P](4:3長寬比)模式中，靜止影像會以[4:3]長寬比儲存。

鎖定或變更影像亮度

▶ 靜止影像 ▶ 短片

記錄前或記錄時，可鎖定曝光，或在±3級間以1/3級為單位變更曝光值。



- 按下[*]按鈕鎖定曝光。要取消鎖定曝光，請再次按下[*]。
- 觀看螢幕時，轉動曝光補償轉盤，以調整亮度。



- 亦可輕觸螢幕上的[*]鎖定及取消鎖定曝光。
- 拍攝時，輕觸螢幕底部的曝光補償列，然後輕觸[◀][▶]按鈕變更曝光。
- 使用輕觸式螢幕變更曝光修正所調整的曝光與使用曝光補償轉盤時的曝光修正設定不同。請檢視螢幕確認曝光。

用前須知

基本指南

進階指南

1 相機的基本操作

2 自動模式/混合自動拍攝模式

3 其他拍攝模式

4 P模式

5 Tv、Av、M及C模式

6 播放模式

7 Wi-Fi功能

8 設定選單

9 配件

10 附錄

索引



聲音設定

▶ 靜止影像 ▶ 短片

調整記錄音量

即使在[自動]模式中，相機會自動調整記錄音量(音量)，您亦可根據拍攝場景手動設定音量。

1 進入[錄音]畫面。

- 按下[MENU]按鈕，選擇[5]設定頁內的[錄音]，然後按下[]按鈕(32)。



2 配置設定。

- 選擇[錄音]，然後按下[]按鈕。在下一個顯示的畫面上，按下[▲][▼]按鈕或轉動[]轉盤選擇[手動]，然後按下[]按鈕。
- 按下[▼]按鈕選擇[記錄音量]。按下[]按鈕。在下一個顯示的畫面上，按下[◀][▶]按鈕或轉動[]轉盤確定音量，然後按下[]按鈕。
- 要回復原來的設定，請重複此步驟但選擇[自動]。

關閉風聲過濾器

可降低強風造成的雜音。但如拍攝時沒有風，此功能可能會使記錄的聲音不自然。在這些情況下可關閉風聲過濾器。



- 執行「調整記錄音量」(59)步驟1的操作，顯示[錄音]畫面。
- 選擇[風聲過濾器/衰減器]，然後按下[]按鈕。
- 選擇[風聲過濾器]，然後選擇[關]。

使用衰減器

衰減器有助於減少吵鬧環境中的聲音片段。但是，這也會降低在安靜環境中所拍攝的場景的記錄音量。



- 執行「調整記錄音量」(59)步驟1的操作，顯示[錄音]畫面。
- 選擇[風聲過濾器/衰減器]，然後按下[]按鈕。
- 選擇[衰減器]，然後選擇[開]。

用前須知

基本指南

進階指南

1 相機的基本操作

2 自動模式/混合自動拍攝模式

3 其他拍攝模式

4 P模式

5 Tv、Av、M及C模式

6 播放模式

7 Wi-Fi功能

8 設定選單

9 配件

10 附錄

索引



4

P模式

有關更多不同拍攝風格的說明

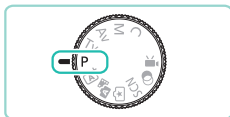

- 本章以使用模式轉盤設為[P]模式的相機作說明。
- [P]：程式自動曝光；AE：自動曝光
- 除[P]模式外，如使用本章說明的其他模式拍攝之前，請查看該模式下的可用功能(頁177)。

使用程式自動曝光模式拍攝([P]模式)

▶ 靜止影像 ▶ 短片

您可以自訂多項功能，以配合您的拍攝風格。



1 進入[P]模式。

- 將模式轉盤設為[P]。

2 按需要自訂設定(頁61 - 頁81)，然後拍攝。



- 您亦可按下短片按鈕，以[P]模式記錄短片。但是，部份選單(頁31、頁32)的設定可能會根據短片記錄的需要自動調整。

用前須知

基本指南

進階指南

1 相機的基本操作

2 自動模式/混合自動拍攝模式

3 其他拍攝模式

4 P模式

5 Tv、Av、M及C模式

6 播放模式

7 Wi-Fi功能

8 設定選單

9 配件

10 附錄

索引



從一個畫面調整拍攝功能

INFO.速控畫面可讓您使用一個功能畫面快速調整各選項。



1 進入INFO.速控畫面。

- 重複按下[INFO.]按鈕以顯示INFO.速控畫面。

2 選擇要調整的功能。

- 按下[▲][▼][◀][▶]按鈕，選擇功能並顯示內容。
- 亦可轉動[☀][☾]轉盤進入功能。



- 可調整的功能因拍攝模式而異。



- 選擇部份功能並按下[Ⓢ]按鈕後，會開啟另一個選項畫面。在第二個畫面中，對於附有[INFO.]圖示的選項，須按下[INFO.]按鈕才可設定。按下[Ⓢ]按鈕可返回INFO.速控畫面。



- 輕觸INFO.速控畫面中的功能，然後再次輕觸即可進入該功能的調整畫面。輕觸[↶]可返回上一個畫面。
- 輕觸功能內容右上角的[☒]可關閉內容顯示。

影像亮度(曝光)

調整影像亮度(曝光補償)

▶ 靜止影像 ▶ 短片

您可以在-3至+3級的範圍內，以每級1/3的間距調整相機設定的標準曝光。



- 觀看螢幕時，轉動曝光補償轉盤可調整亮度。

鎖定影像亮度/曝光(自動曝光鎖)

▶ 靜止影像 ▶ 短片

拍攝之前，您可以鎖定曝光或分開指定焦點及曝光。



1 鎖定曝光。

- 將相機對準已鎖定曝光的主體，然後按下[*]按鈕。
- 相機會顯示[*]，並鎖定曝光。
- 再次按下[*]按鈕可取消並移除[*]圖示。

2 構圖，然後拍攝影像。

用前須知

基本指南

進階指南

1 相機的基本操作

2 自動模式/混合自動拍攝模式

3 其他拍攝模式

4 P模式

5 Tv、Av、M及C模式

6 播放模式

7 Wi-Fi功能

8 設定選單

9 配件

10 附錄

索引





- AE：自動曝光。
- 曝光鎖定後，可透過轉動[轉盤(程式偏移)]調整快門速度及光圈值的組合。

變更測光方法

▶ 靜止影像 ▶ 短片

如下調整測光方法(測量亮度的方法)以配合拍攝環境的需要。



- 按下[]按鈕選擇選單內的[]，然後選擇所需選項(頁31)。
- 螢幕會顯示您所設定的選項。

權衡式測光	用於一般的拍攝條件，包括逆光環境。相機會自動調整標準曝光，以配合拍攝環境。
局部測光	此模式適用於因逆光等而產生背景比主體明亮的情況。測光範圍限制在螢幕中央顯示的圓框內(重點測光AE點框)。
重點測光	適用於對拍攝主體或場景的指定點進行測光。測光範圍限制在螢幕中央顯示的圓框內(重點測光AE點框)。
中央偏重平均測光	相機會判斷整個影像範圍的平均光線亮度，但在計算時側重中央範圍的亮度。



- 在[]模式中，半按快門按時，會鎖定曝光。在[][][]模式中，半按快門按鈕時不會鎖定曝光，且拍攝相片前不會設定曝光。
- 選擇選單(頁32)中[3]設定頁上的[測光模式]，亦可進行調整。

變更ISO感光度

▶ 靜止影像 ▶ 短片



- 按下[]按鈕，轉動[]轉盤選擇ISO感光度，然後按下[]按鈕。
- 螢幕會顯示您所設定的選項。

AUTO	相機因拍攝模式及拍攝環境自動調整ISO感光度。
100、125、160、200	適合在晴朗的戶外拍攝。
250、320、400、500、640、800	適合在多雲或薄暮環境下拍攝。
1000、1250、1600、2000、2500、3200、4000、5000、6400、8000、10000、12800	適合在夜景或昏暗的室內拍攝。

拍攝靈敏度會隨著ISO感光度提高而增加。感光度越低，靈敏度就越低。

用前須知

基本指南

進階指南

1 相機的基本操作

2 自動模式/混合自動拍攝模式

3 其他拍攝模式

4 P模式

5 Tv、Av、M及C模式

6 播放模式

7 Wi-Fi功能

8 設定選單

9 配件

10 附錄

索引





- 將ISO感光度設定為[AUTO]時，您可以半按快門按鈕以檢視相機自動設定的ISO感光度。
- 雖然選擇較低的ISO感光度可能會降低影像的粗糙感，但於部份拍攝環境下，極有可能會出現主體及相機震動。
- 選擇較高的ISO感光度會增加快門速度，從而減少主體及相機震動的機會並增加閃光燈的拍攝範圍，但影像可能會顯得粗糙。
- 進入選單(☰32)[3]設定頁上的[ISO感光度]並選擇[ISO感光度]，亦可調整ISO感光度。
- 若想選擇高達[H](相當於ISO 25600)的感光度，請進入選單(☰32)，從[1]設定頁選擇[C.Fn I:曝光]，並將[ISO感光度擴展]設為[1:開](☰88)。

調整自動ISO設定

▶ 靜止影像 ▶ 短片

可選擇ISO感光度設為[AUTO]時使用的最大ISO感光度。

1 進入設定畫面。

- 按下[MENU]按鈕，選擇[3]設定頁內的[ISO感光度]，然後按下[]按鈕(☰32)。

2 配置設定。

- 選擇[ISO自動]，然後選擇選項(☰32)。



自動包圍曝光(自動包圍曝光拍攝)

▶ 靜止影像 ▶ 短片

每次拍攝時都會連續拍攝三張不同曝光光度(標準曝光、曝光不足及曝光過度)的影像。您可以在±2級間以1/3級為單位，調整曝光不足及曝光過度量(相對於標準曝光)。

1 進入設定畫面。

- 按下[MENU]按鈕，選擇[3]設定頁內的[自動包圍曝光]，然後按下[]按鈕(☰32)。

2 配置設定。

- 按下[◀▶]按鈕或轉動[]轉盤調整數值。
- 要取消自動包圍曝光功能，請執行步驟1-2的操作，將自動包圍曝光修正值設為0。



- 閃光燈未設為[]、多重拍攝消除雜訊開啟(☰80)，或啟用連續或B快門拍攝時，無法使用自動包圍曝光。



- 若曝光補償(☰61)已在使用中，針對該功能指定的值會視為此功能的標準曝光量。在步驟2中，可轉動螢幕上的曝光補償轉盤調整修正值。

用前須知

基本指南

進階指南

1 相機的基本操作

2 自動模式/混合自動拍攝模式

3 其他拍攝模式

4 P模式

5 Tv、Av、M及C模式

6 播放模式

7 Wi-Fi功能

8 設定選單

9 配件

10 附錄

索引



自動校正亮度及對比度(自動亮度優化)

▶ 靜止影像 ▶ 短片

如影像昏暗或對比度低，亮度及對比度會自動修正。



- 按下[]按鈕選擇選單內的[]，然後選擇所需選項(📖31)。



- 因拍攝條件而異，雜訊可能會增加。
- 如自動亮度優化效果太強，影像極其明亮，請將其設為[弱]或[關閉]。
- 如設為[關閉]以外的設定，即使您使用曝光補償或閃燈曝光補償使曝光變暗，影像可能仍是明亮的，或基於自動包圍曝光的曝光補償效果可能會減弱。如需要較暗的曝光，請將此功能設定為[關閉]。



- 亦可使用選單(📖32)的[]設定頁上的[自動亮度優化]選項設定自動亮度優化。

拍攝明亮主體(高光色調優先)

▶ 靜止影像 ▶ 短片

相機可提高高亮度光譜上的漸變，以減少主體上省略白色的情況。

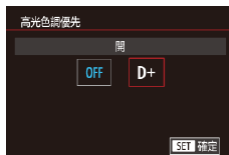

- 按下[MENU]按鈕，選擇[]設定頁內的[高光色調優先]，然後選擇[D+] (📖32)。



- 將此選項設為[D+]，低於160的ISO感光度將不可使用。自動亮度優化亦會設為[關閉]。

用前須知

基本指南

進階指南

1 相機的基本操作

2 自動模式/混合自動拍攝模式

3 其他拍攝模式

4 P模式

5 Tv、Av、M及C模式

6 播放模式

7 Wi-Fi功能

8 設定選單

9 配件

10 附錄

索引



影像色彩

調整白平衡

▶ 靜止影像 ▶ 短片

您可以透過調整白平衡(WB)，以在拍攝時取得更自然的影像色彩。

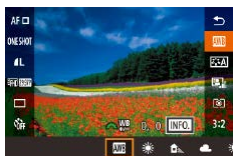

- 按下[]按鈕選擇選單內的[AWB]，然後選擇所需選項(📖31)。
- 螢幕會顯示您所設定的選項。

自動	相機自動設定最適合拍攝環境的最佳白平衡。
日光	適合在晴朗的戶外拍攝。
陰影	用於在陰暗處拍攝。
陰天	適合在多雲或薄暮環境下拍攝。
鎢絲燈	鎢絲燈。
白光管	適合在白色光管光源下拍攝。
閃光燈	適用於使用閃光燈拍攝。
自訂模式	適用於手動設定自訂白平衡。

自訂白平衡

您可以調整白平衡以配合拍攝環境的光源，從而使影像的顏色顯得更加自然。請在與拍攝時相同的光源下設定白平衡。

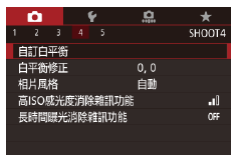

1 拍攝一個白色物件。

- 使用一張白紙等充滿整個液晶螢幕。
- 手動對焦並拍攝(📖74)。

2 選擇[自訂白平衡]。

- 在[]設定頁中，選擇[自訂白平衡]，然後按下[]按鈕。
- 自訂白平衡選擇畫面會出現。

3 載入白色資料。

- 選擇步驟1中拍攝的影像，然後按下[]。
- 在確認畫面中，按下[][]按鈕或轉動[]轉盤選擇[確定]，然後按下[]按鈕。
- 按下[]按鈕關閉選單。

4 選擇[]。

- 執行「調整白平衡」(📖65)中的步驟選擇[]。

用前須知

基本指南

進階指南

1 相機的基本操作

2 自動模式/混合自動拍攝模式

3 其他拍攝模式

4 P模式

5 Tv、Av、M及C模式

6 播放模式

7 Wi-Fi功能

8 設定選單

9 配件

10 附錄

索引





- 如步驟1中獲得的曝光太亮或太暗，可能無法獲得正確的白平衡。
- 如在步驟3中使用不適用於載入白色資料的影像，將會出現提示訊息。選擇[取消]可選擇其他影像。若選擇[確定]，儘管可能不會產生合適的白平衡，所選的影像仍會用於載入白色資料。
- 若在步驟3中出現[無法選擇的影像]訊息，請選擇[確定]以關閉訊息，然後選擇其他影像。
- 若在步驟3中出現[將白平衡設為「」]的訊息，請按下[]按鈕返回選單畫面，然後選擇[]。



- 灰度圖或18%灰度反光板(市面有售)能產生比白色物件更精確的白平衡。
- 在步驟1中拍攝影像時，目前的白平衡設定不會造成影響。

手動修正白平衡

▶ 靜止影像 ▶ 短片

您可手動修正白平衡。調整後的效果與使用市面有售的色溫轉換濾鏡或補色濾鏡相同。

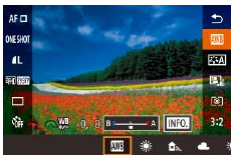

1 配置設定。

- 執行「調整白平衡」(書65)的步驟選擇白平衡選項。
- 轉動[]轉盤調整B及A的修正等級。

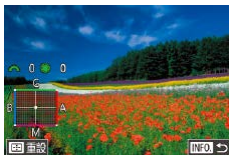

2 配置進階設定。

- 要配置更多進階設定，請按下[INFO.]按鈕，然後轉動[][]轉盤調整修正等級。
- 要重設修正等級，請按下[]按鈕。
- 按下[]按鈕完成設定。



- 設定修正值後，即使在步驟1中變更白平衡值，該值仍會保留。



- B：藍色；A：琥珀色；M：洋紅色；G：綠色
- 一級藍色/琥珀色修正相當於約5 Mired的色溫轉換濾鏡。(Mired：表示色溫轉換濾鏡密度的色溫單位)
- 進入選單(書32)，並選擇[4]設定真正的[白平衡修正]，亦可調整白平衡。



- 您亦可輕觸或拖曳步驟1中的顯示條，或步驟2中的顯示框，選擇修正級別。
- 亦可在步驟1的畫面中輕觸[INFO.]，進入步驟2的畫面。

用前須知

基本指南

進階指南

1 相機的基本操作

2 自動模式/混合自動拍攝模式

3 其他拍攝模式

4 P模式

5 Tv、Av、M及C模式

6 播放模式

7 Wi-Fi功能

8 設定選單

9 配件

10 附錄

索引



使用您最喜愛的色調(相片風格)

▶ 靜止影像 ▶ 短片

透過相片風格，您可在定義的相片及主體條件中使用喜愛的色調。相片風格共有7種，皆可供完全調整。



- 按下[]按鈕選擇選單內的[]，然後選擇所需選項(31)。

自動	相機會自動調整色調以配合場景。尤其在拍攝自然、室外及日落景色時，藍天、草木及日落的色彩更顯生動。
標準	影像顯得鮮豔、銳利、清晰。適用於大部份場景。
人像	用於拍攝光滑的膚色。影像顯得更柔和。適用於人像特寫。變更[色調]以調整膚色(68)。
風景	用於拍攝鮮豔藍色、綠色及非常清晰的影像。拍攝生動的風景效果更佳。
中性	適用於之後要在電腦上處理的影像。相片色調比較自然柔和。
忠實	適用於之後要在電腦上處理的影像。在5200K的色溫下拍攝主體時，相機會根據色度調整色彩，以與主體色彩相匹配。抑制相片中鮮豔的色彩使其看起來更加柔和。
單色	製作黑白影像。
 使用者定義	可加入基本風格，如[人像]或[風景]、相片風格檔案等，然後根據需要進行調整(67)。



- 如未在[]、[]或[]中加入相片風格，則這些設定將與[自動]預設設定相同。
- 進入選單(32)，並選擇[]設定頁上的[相片風格]，亦可調整相片風格。

用前須知

基本指南

進階指南

1 相機的基本操作

2 自動模式/混合自動拍攝模式

3 其他拍攝模式

4 P模式

5 Tv、Av、M及C模式

6 播放模式

7 Wi-Fi功能

8 設定選單

9 配件







10 附錄

索引



調整相片風格

下列設定可針對各相片風格進行調整。

 銳利度	調整主體的銳利度。數值越低，柔和效果越佳(更模糊)；數值越高，銳利效果越強。
 對比度	調整對比度。數值越低，對比越弱；數值越高，對比越強。
 飽和度*1	調整影像中的色彩飽和度。數值越低，顏色越淺；數值越高，顏色越深。
 色調*1	調整皮膚的色調。數值越低，越偏向紅色調；數值越高，越偏向黃色調。
 濾鏡效果*2	強調單色影像中的白雲或綠樹。 N：無濾鏡效果的普通黑白影像。 Ye：藍天顯得更自然，白雲顯得更清晰。 Or：藍天顯得略暗。夕陽顯得更燦爛。 R：藍天顯得很暗。秋天黃葉顯得更清晰、明亮。 G：膚色及唇色顯得柔和。綠色的樹葉顯得更清晰、明亮。
 色調效果*2	可選擇以下單色選項：[N:無]、[S:褐]、[B:藍]、[P:紫]或[G:綠]。

*1 在[]模式下無法使用。

*2 只在[]模式下適用。





- 增加[對比度]會使[濾鏡效果]更加明顯。

1 進入設定畫面。

- 執行「使用您最喜愛的色調(相片風格)」(67)的步驟，選擇您想要的相片風格。
- 按下[INFO]按鈕。

2 配置設定。

- 按下[▲][▼]按鈕選擇項目；然後按下[◀][▶]按鈕或轉動[][]轉盤選擇選項。
- 按下[INFO]按鈕取消變更。
- 完成設定後，按下[]按鈕。

用前須知

基本指南

進階指南

1 相機的基本操作

2 自動模式/混合自動拍攝模式

3 其他拍攝模式

4 P模式

5 Tv、Av、M及C模式

6 播放模式

7 Wi-Fi功能

8 設定選單

9 配件

10 附錄

索引



儲存自訂相片風格

可根據您的喜好調整[]及[]等基本風格，並進行儲存供日後使用。您可儲存銳利度及對比度等參數設定不同的多種相片風格。



1 選擇要儲存的相片風格。

- 執行「使用您最喜愛的色調(相片風格)」(67)的步驟，選擇[]、[]或[]。



2 選擇基本相片風格。

- 按下[]按鈕。
- 按下[][]按鈕或轉動[][]轉盤選擇要作為基準使用的相片風格。

3 調整風格。

- 按下[][]按鈕選擇要調整的項目；然後按下[][]按鈕或轉動[][]轉盤調整該項目。
- 完成設定後，按下[]按鈕。



- 在步驟2中，亦可使用EOS Utility軟件選擇加入相機的風格(158)。

拍攝範圍及對焦

選擇自動對焦方式

▶ 靜止影像 ▶ 短片

您可根據場景及主體需要，變更要使用的AF(自動對焦)方式。



- 按下[]按鈕選擇選單內的[]，然後選擇所需選項(32)。



- 主體昏暗或沒有對比度、在極度明亮的環境下，或是使用部份EF及EF-S鏡頭時，可能需要更長的時間才能成功對焦，或可能無法進行正確對焦。有關鏡頭的詳細資訊，請參閱佳能網站。



- 進入選單(32)，並選擇[2]設定頁上的[自動對焦方式]，亦可調整自動對焦方式。

單點自動對焦

- 使用一個對焦框對焦。而且對焦效果非常可靠。
- 半按快門按鈕。場景對焦後，對焦框會變為綠色。

用前須知

基本指南

進階指南

1 相機的基本操作

2 自動模式/混合自動拍攝模式

3 其他拍攝模式

4 P模式

5 Tv、Av、M及C模式

6 播放模式

7 Wi-Fi功能

8 設定選單

9 配件

10 附錄

索引





- 您可變更對焦框的位置(📖71)。如要為置於畫面周邊或角落的主體構圖，但不變更對焦框的位置，請先將相機的自動對焦框對準主體，然後持續半按快門按鈕。此時根據需要重新開始構圖，然後完全按下快門按鈕(對焦鎖)。
- 執行「使用手動對焦模式拍攝」(📖74)步驟2-4的操作，放大自動對焦框的位置。使用此操作時無法使用觸控式快門。

📷+追蹤

- 當您將相機對準拍攝主體後，螢幕會在偵測為第一主體的人臉上顯示一個白色框。亦可自行選擇主體(📖71)。
- 如相機偵測到主體移動，對焦框會在一定範圍內追蹤主體。
- 半按快門按鈕。對焦後，對焦框會變成綠色。
- 如偵測不到人臉，半按快門按鈕後，對焦區域周圍會顯示綠色框。



- 無法偵測到人臉的例子：
 - 拍攝主體太遠或太近
 - 拍攝主體太暗或太亮
 - 主體沒有正面望向鏡頭，或人臉部份被遮擋
- 相機可能會錯誤識別人物以外的其他主體為人臉。
- 如半按快門按鈕時相機無法對焦，螢幕會顯示一個附有(❗)的橙色自動對焦框。
- 螢幕邊緣偵測到的人臉上會顯示灰色框。半按快門按鈕時這些區域無法對焦。



- 顯示框的數量上限視乎所選的長寬比而定(📖45)。
 - [3:2] [4:3] [16:9]：49個對焦框
 - [1:1]：35個對焦框

用前須知

基本指南

進階指南

1 相機的基本操作

2 自動模式/混合自動拍攝模式

3 其他拍攝模式

4 P模式

5 Tv、Av、M及C模式

6 播放模式

7 Wi-Fi功能

8 設定選單

9 配件

10 附錄

索引



選擇要對焦的主體(觸控自動對焦)

▶ 靜止影像 ▶ 短片

相機對焦螢幕上顯示的所選主體、人臉或位置後，即可拍攝。

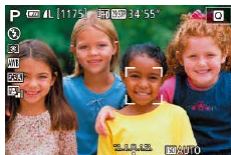

1 選擇要對焦的主體、人臉或位置。

- 在螢幕上輕觸主體或人臉。
- 自動對焦框模式設為[AF□]時，觸控處會顯示自動對焦框。
- 自動對焦框模式設為[AF $\frac{1}{2}$]時，辨識出主體後螢幕就會顯示 $\frac{1}{2}$ (即使主體移動，仍會繼續進行自動對焦)。要取消觸控自動對焦，請輕觸 $\frac{1}{2}$ 。

2 拍攝。

- 半按快門按鈕。相機對焦完成後，螢幕上會顯示綠色的 $\frac{1}{2}$ 。
- 完全按下快門按鈕拍攝影像。



- 如您不想讓相機在輕觸螢幕時拍攝，請確保關閉[觸控式快門]模式。進入選單(32)，設定[$\frac{1}{2}$]設定頁上的[觸控式快門]，然後選擇[關]。
- 如主體太小或移動太快，或主體與背景之間對比度不足，則相機可能無法執行追蹤操作。



- 您可按下[$\frac{1}{2}$]按鈕選擇人臉或移動自動對焦框。
 - 自動對焦框模式設為[AF□]時，按下[$\frac{1}{2}$]按鈕後，按下[▲][▼][◀][▶]按鈕移動自動對焦框，然後按下[$\frac{1}{2}$]按鈕返回拍攝畫面。按住[$\frac{1}{2}$]按鈕至少兩秒，將自動對焦框重設至拍攝畫面或對焦框調整畫面的中央。
 - 自動對焦框模式設為[AF $\frac{1}{2}$]時，按下[$\frac{1}{2}$]按鈕後，會顯示[臉部選取:開]，且要做為第一主體的人臉上會顯示 $\frac{1}{2}$ 。要將臉部對焦框 $\frac{1}{2}$ 切換至其他偵測到的人臉，請繼續按下[$\frac{1}{2}$]按鈕。輪流按過所有可用的臉部後，會顯示[脸部選取:關]，並且脸部對焦框將會消失。

使用自動對焦鎖拍攝

▶ 靜止影像 ▶ 短片

您可以鎖定焦點。鎖定焦點後，即使您鬆開快門按鈕，對焦位置亦不會變更。

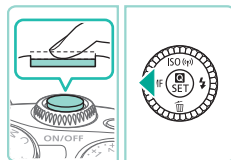

1 鎖定焦點。

- 持續半按快門按鈕，並同時按下[◀]按鈕。
- 相機會鎖定焦點，而螢幕會顯示[MF]。
- 要解除對焦鎖，請放開快門按鈕，然後再次按下[◀]按鈕。這種情況下，[MF]不會再顯示。

2 構圖，然後拍攝影像。

用前須知

基本指南

進階指南

1 相機的基本操作

2 自動模式/混合自動拍攝模式

3 其他拍攝模式

4 P模式

5 Tv、Av、M及C模式

6 播放模式

7 Wi-Fi功能

8 設定選單

9 配件

10 附錄

索引



使用伺服自動對焦拍攝

▶ 靜止影像 ▶ 短片

此模式會在您半按快門按鈕時一直調整主體的焦點及曝光，讓您可隨時拍攝移動的主體而不怕錯失任何拍攝良機。

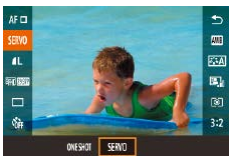

1 配置設定。

- 按下[]按鈕，選擇[ONE SHOT]，然後選擇選單上的[SERVO](32)。



2 對焦。

- 半按快門按鈕以對焦。螢幕上會顯示綠色的自動對焦框。
- 相片構圖變更或主體移動後，自動對焦框會變為藍色並調整對焦。成功對焦後，自動對焦框會變回綠色。



- 對焦時即使完全按下快門按鈕，相機亦可能無法拍攝相片。追蹤主體時請繼續按住快門按鈕。
- 如未成功對焦，自動對焦框會變為橙色。
- 無法使用自動對焦鎖拍攝。
- 如將自拍定時器(40)設為[]以外的選項，相機均會設為[ONE SHOT]。



- 設為[伺服自動對焦]後，半按快門按鈕時若相機無法偵測到人臉，即使已啟動[70]追蹤]，相機仍會對焦畫面中央的對焦框。
- 啟用伺服自動對焦時，無論目前的測光模式(62)設定如何，半按快門按鈕時不會鎖定曝光，且拍攝相片前不會設定曝光。
- 如安裝名稱中帶有「STM」的鏡頭，請開啟伺服自動對焦，持續調整對焦，並進行連續拍攝(42)。使用此功能會降低連續拍攝的速度。如在連續拍攝期間進行變焦，對焦可能會丟失。
- 使用其他鏡頭連續拍攝時，從第二格往後即會鎖定對焦，因此連續拍攝的速度會減慢。
- 因使用的鏡頭、至主體的距離及主體的運動速度而異，相機可能無法正確對焦。
- 進入選單(32)，並選擇[2]設定頁上的[自動對焦操作]，亦可調整該功能。

用前須知

基本指南

進階指南

1 相機的基本操作

2 自動模式/混合自動拍攝模式

3 其他拍攝模式

4 P模式

5 Tv、Av、M及C模式

6 播放模式

7 Wi-Fi功能

8 設定選單

9 配件

10 附錄

索引



變更對焦設定

▶ 靜止影像 ▶ 短片

您可以變更相機的預設操作(即使沒有按下快門按鈕亦為任何瞄準的主體持續對焦)，而設定只在半按快門按鈕時執行對焦操作。



- 按下[MENU]按鈕，選擇[2]設定頁內的[連續自動對焦]，然後選擇[開](32)。

開	由於相機會在您半按快門按鈕前為主體持續對焦，因此可避免錯失任何拍攝良機。
關	由於相機不會一直執行對焦操作，因此可節省電源。但是，對焦主體的時間可能比一般情況更長。

微調焦點

▶ 靜止影像 ▶ 短片

若安裝了EF-M鏡頭，自動對焦完成後可使用該鏡頭的對焦環來微調焦點。

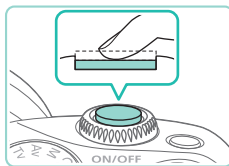

1 配置設定。

- 按下[MENU]按鈕，選擇[2]設定頁內的[AF+MF]，然後選擇[開](32)。

2 對焦。

- 半按快門按鈕進行自動對焦，並保持半按狀態。

3 微調焦點。

- 轉動鏡頭對焦環調整焦點。
- [MF]會在螢幕顯示中閃動。
- 將手指從快門按鈕移開即可取消。

4 拍攝。

- 完全按下快門按鈕拍攝影像。



- 此設定無法與伺服自動對焦(72)配合使用。
- 安裝非EF-M鏡頭時無法使用此功能。

用前須知

基本指南

進階指南

1 相機的基本操作

2 自動模式/混合自動拍攝模式

3 其他拍攝模式

4 P模式

5 Tv、Av、M及C模式

6 播放模式

7 Wi-Fi功能

8 設定選單

9 配件

10 附錄

索引



使用手動對焦模式拍攝

▶ 靜止影像 ▶ 短片

自動對焦模式無法使用時，請使用手動對焦。放大螢幕顯示可更容易對焦。



1 選擇[MF]。

- 若安裝了EF-M鏡頭，請按下[◀]按鈕。
- 若您使用非EF-M鏡頭，請關閉相機，將鏡頭開關設為[M]，然後重新開啟相機。
- 螢幕會顯示[M]。

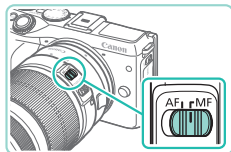

2 顯示放大框。

- 按下[**E**]按鈕。
- 螢幕中央會出現放大框。畫面右下方會顯示放大倍率及目前放大的區域。



3 選擇要放大的區域。

- 按下[▲][▼][◀][▶]按鈕移動放大框並選擇要放大的區域。
- 按下[**E**]按鈕至少兩秒，將放大框重設至畫面中央。



4 使用放大顯示。

- 按下[**E**]按鈕或轉動[**DISP**]轉盤，在1倍(無放大)、5倍或10倍之間切換整體放大倍率。

5 對焦。

- 查看放大的顯示時，轉動鏡頭對焦環進行對焦。

6 拍攝。



- 使用非EF-M鏡頭時，若[連續自動對焦]設為[關]，切換至[M]時毋須關閉相機。



- 拖曳步驟3中的對焦框即可移動放大的顯示。
- 您亦可輕觸右下方的[Q]變更放大倍率，或拖曳螢幕以變更放大的顯示位置。

輕鬆辨識對焦區域(手動對焦突出輪廓)

▶ 靜止影像 ▶ 短片

會以彩色顯示對焦主體的邊緣，以便更輕鬆地進行手動對焦。可根據需要調整邊緣偵測的色彩及靈敏度水平。



1 進入設定畫面。

- 按下[MENU]按鈕，選擇[**2**]設定頁的[手動對焦突出輪廓設定]，然後將[突出輪廓]設為[開]([32])。

2 配置設定。

- 選擇要配置的選單項目，然後選擇所需選項([32])。



- 手動對焦突出輪廓顯示的色彩不會記錄在影像中。

用前須知

基本指南

進階指南

1 相機的基本操作

2 自動模式/混合自動拍攝模式

3 其他拍攝模式

4 P模式

5 Tv、Av、M及C模式

6 播放模式

7 Wi-Fi功能

8 設定選單

9 配件

10 附錄

索引



閃光燈

變更閃燈模式

▶ 靜止影像 ▶ 短片

可變更閃燈模式以符合拍攝場景。有關閃光燈有效範圍的詳細資訊，請參閱「內置閃光燈有效範圍指南」(P195)。

1 升起閃光燈。

- 推動[]開關。



2 配置設定。

- 按下[]按鈕後，按下[][]按鈕或轉動[]轉盤選擇閃燈模式，然後按下[]按鈕。
- 螢幕會顯示您所設定的選項。



- 閃光燈降下時，無法按下[]按鈕進入設定畫面。推動[]開關升起閃光燈，然後配置設定。
- 如閃光燈啟動，影像會帶周邊暗角。視乎所用的鏡頭而定，如閃光燈啟動，影像可能會帶周邊暗角。



- 如有過度曝光的風險，在使用閃光燈拍攝時，相機自動調整快門速度或ISO感光度，以降低過度曝光的部份並以最佳曝光量拍攝。因此，使用閃光燈拍攝時，半按快門按鈕時顯示的快門速度或ISO感光度，可能會與實際拍攝設定值不同。
- 進入選單(P32)選擇[]設定頁，然後選擇[閃光燈控制]選項中的[閃光燈閃光]，亦可配置此設定。

自動

在低光照環境下自動啟動。

閃光燈開

每次拍攝時啟動。

慢速同步

閃光燈啟動以照亮主體(如人物)，同時以較慢的快門速度拍攝以照亮閃光範圍外的背景。



- 使用[]模式時，請將相機安裝在三腳架上或採取其他措施以保持相機穩定及避免震動。此外，使用三腳架或其他方法穩定相機時，請關閉影像穩定器(P78)。
- 使用[]模式時，即使閃光燈啟動，請確定拍攝主體在快門聲音結束之前沒有移動。

閃光燈關

適用於不使用閃光燈拍攝。

用前須知

基本指南

進階指南

1 相機的基本操作

2 自動模式/混合自動拍攝模式

3 其他拍攝模式

4 P模式

5 Tv、Av、M及C模式

6 播放模式

7 Wi-Fi功能

8 設定選單

9 配件

10 附錄

索引



調整閃燈曝光補償

▶ 靜止影像 ▶ 短片

與使用一般曝光補償(☞61)相同，您可在±2級間以1/3級為單位，調整閃燈曝光補償。



- 升起閃光燈，按下[▶]按鈕並立即轉動[☀]轉盤選擇補償等級，然後按下[⊗]按鈕。
- 螢幕會顯示您所指定的修正程度。



- 進入MENU(☞32)，選擇[📷]設定頁> [閃光燈控制]> [內置閃光燈功能設定]> [☀]曝光補償，即可配置閃燈曝光補償。
- 亦可按照如下步驟進入[閃光燈控制]畫面(☞32)。
 - 持續按下[▶]按鈕至少一秒鐘。
 - 閃光燈升起時，按下[▶]按鈕並立即按下[MENU]按鈕。



- 您亦可按下[▶]按鈕並輕觸[MENU]，進入[閃光燈控制]畫面(☞32)。

使用閃光曝光鎖拍攝

▶ 靜止影像 ▶ 短片

與使用自動曝光鎖(☞61)相同，您可以鎖定使用閃光燈拍攝時的曝光。

1 升起閃光燈，並設定為[☀] (☞75)。

2 鎖定閃光曝光。

- 將相機對準已鎖定曝光的主體，然後按下[★]按鈕。
- 閃光燈會啟動，而當螢幕顯示[☀★]時，即表示會保留閃光輸出設定。
- 再次按下[★]按鈕可取消並移除[☀★]圖示。

3 構圖，然後拍攝影像。



- FE：閃光曝光。
- 使用閃光曝光鎖時，螢幕中央的圓形會顯示目前的測光範圍。
- 如步驟2的閃光燈閃光後仍未獲得標準曝光，[☀★]會閃光。主體位於閃光範圍內時請執行步驟2的操作。

用前須知

基本指南

進階指南

1 相機的基本操作

2 自動模式/混合自動拍攝模式

3 其他拍攝模式

4 P模式

5 Tv、Av、M及C模式

6 播放模式

7 Wi-Fi功能

8 設定選單

9 配件

10 附錄

索引



變更閃光燈時間

▶ 靜止影像 ▶ 短片

按下列步驟變更閃光燈及釋放快門的時間。

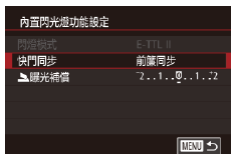

- 按下[MENU]按鈕，選擇[3]設定頁內的[閃光燈控制]，然後選擇[內置閃光燈功能設定]。
- 選擇[快門同步]，然後選擇所需選項(32)。

前簾同步	閃光燈會在快門開啟後立即閃光。
後簾同步	閃光燈會在快門關閉前立即閃光。



- 如快門速度設為1/100或更快，即使已選擇[後簾同步]，閃光燈仍會以[前簾同步]閃光。

變更閃燈測光模式

▶ 靜止影像 ▶ 短片

使用閃光燈拍攝時，[權衡式]會用於標準閃燈曝光。此測光方法可以變更為對整個閃燈區域進行測光的平均閃燈測光模式，例如使用外接測光閃光燈時。



- 按下[MENU]按鈕，選擇[3]設定頁內的[閃光燈控制]，選擇[E-TTL II測光]，然後選擇[平均]。



- 使用[平均]時，根據要拍攝的場景調整閃燈測光補償。

重設閃光燈設定

▶ 靜止影像 ▶ 短片

您可將[內置閃光燈功能設定]重設為預設值。

- 按下[MENU]按鈕，選擇[3]設定頁內的[閃光燈控制]，然後選擇[清除設定]。
- 選擇[清除內置閃光燈設定]，然後按下[]按鈕。在下一個畫面上，按下[][]按鈕或轉動[]轉盤選擇[確定]，然後按下[]按鈕。

用前須知

基本指南

進階指南

1 相機的基本操作

2 自動模式/混合自動拍攝模式

3 其他拍攝模式

4 P模式

5 Tv、Av、M及C模式

6 播放模式

7 Wi-Fi功能

8 設定選單

9 配件

10 附錄

索引



其他設定

變更影像穩定器模式設定

▶ 靜止影像 ▶ 短片

如使用帶有影像穩定器功能的EF-M鏡頭，可在選單中調整影像穩定器。

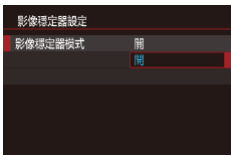

1 進入設定畫面。

- 按下[MENU]按鈕，選擇[2]設定頁內的[影像穩定器設定]，然後按下[OK]按鈕(☞32)。

2 配置設定。

- 選擇[影像穩定器模式]，然後選擇所需選項(☞32)。

開	若使用帶有內置影像穩定器的鏡頭，相機會在拍攝時補償相機移動及手的晃動，以穩定影像。
關	關閉影像穩定器。



- 如影像穩定器無法減輕相機震動的影響，請將相機安裝在三腳架上或採取其他措施以保持穩定。這種情況下，設定[影像穩定器模式]為[關]。
- 安裝非EF-M鏡頭時，不會顯示[影像穩定器模式]。請改用鏡頭上的影像穩定器開關(☞22)。
- 請勿針對B快門曝光使用影像穩定器。否則會導致影像穩定器誤操作。



- 具有內置影像穩定器的鏡頭名稱中帶有「IS」。IS表示影像穩定器。

開始短片拍攝後不改變主體的尺寸

▶ 靜止影像 ▶ 短片

一般情況下，短片記錄開始後，影像顯示區域將會變更，主體會放大，以修正相機劇烈震動產生的影響。要在開始拍攝後不改變主體的尺寸，可以選擇不減小相機劇烈震動。

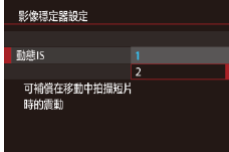

- 執行「變更影像穩定器模式設定」(☞78)的步驟，進入[影像穩定器設定]畫面。
- 選擇[動態IS]，然後選擇[2](☞32)。



- 僅當使用支援動態影像穩定器的鏡頭時，才會顯示[動態IS]。



- 亦可以將[影像穩定器模式]設為[關]，即可在開始拍攝後不改變主體的尺寸。

用前須知

基本指南

進階指南

1 相機的基本操作

2 自動模式/混合自動拍攝模式

3 其他拍攝模式

4 P模式

5 Tv、Av、M及C模式

6 播放模式

7 Wi-Fi功能

8 設定選單

9 配件

10 附錄

索引



鏡頭周邊亮度/色差校正

▶ 靜止影像 ▶ 短片

鏡頭的特殊特性可能會導致主體周圍出現光暈或溢色。這些現象均可校正。相機隨附約35種鏡頭的周邊亮度/色差校正資料。使用EOS Utility軟件檢視可用的鏡頭設定；若相機中沒有您的鏡頭資料，可將其加入相機。有關詳細資訊，請參閱EOS Utility使用說明書(📖158)。

* 不需要加入EF-M鏡頭的資料。

1 選擇[鏡頭像差校正]。

- 按下[MENU]按鈕，選擇[📷2]設定頁內的[鏡頭像差校正]，然後選擇選項(📖32)。

2 查看校正資料是否可用。

- 確認所安裝的鏡頭顯示[備有校正資料]。

3 選擇所需的設定。

- 選擇所需選項，然後按下[📷]按鈕進行設定(📖31)。

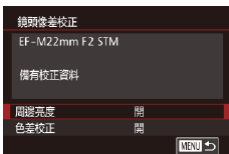

- 周邊亮度校正及色差校正無法應用於已拍攝的JPEG影像。
- 如使用非佳能鏡頭，即使[備有校正資料]會顯示，仍建議將校正設為[關]。
- RAW影像可使用Digital Photo Professional軟件(📖158)校正。
- 將[周邊亮度]設為[開]可能會導致影像周邊產生雜訊，具體因拍攝條件而異。
- 使用相機無法檢視RAW影像上的色差校正效果。請改用Digital Photo Professional軟件(📖158)檢視校正效果。



- 變更鏡頭後仍會保留設定，但若沒有為新鏡頭增加校正資料，則不會進行校正。如步驟2中顯示[沒有校正資料]，請使用EOS Utility軟件(📖158)將鏡頭校正資料加入相機。
- 如校正效果不明顯，請放大並再次查看影像。
- 安裝增距器或原尺寸轉換器後，亦可應用校正。
- 如鏡頭沒有距離資訊，校正量會稍低。
- 使用[周邊亮度]套用的校正量會比使用Digital Photo Professional軟件可設定的最大校正量稍低。
- ISO感光度越高，周邊亮度校正值會越低。

用前須知

基本指南

進階指南

1 相機的基本操作

2 自動模式/混合自動拍攝模式

3 其他拍攝模式

4 P模式

5 Tv、Av、M及C模式

6 播放模式

7 Wi-Fi功能

8 設定選單

9 配件

10 附錄

索引



變更消除雜訊等級

▶ 靜止影像 ▶ 短片

有3種消除雜訊等級可供選擇：[標準]、[強]、[弱]。在高ISO感光度下拍攝時尤其有效。



- 按下[MENU]按鈕，選擇[4]設定頁內的[高ISO感光度消除雜訊功能]，然後選擇所需選項(頁32)。

使用多重拍攝消除雜訊

相機可在一次拍攝時自動拍攝四張相片並拼合影像，以提供高品質的消除雜訊效果，比[高ISO感光度消除雜訊功能]中的[高]選項效果更佳。

1 選擇[4]。

- 執行「變更消除雜訊等級」的步驟，選擇[4]。

2 拍攝。

- 完全按下快門按鈕。相機會拍攝四張相片並拼合影像，因此拍攝時請拿穩相機。



- 如因相機震動導致影像明顯未對齊，則可能會出現未預期的結果。建議使用三腳架或其他方式固定相機。
- 如拍攝運動主體，主體的運動可能會產生殘像或主體周圍的區域可能變暗。
- 因拍攝條件而異，影像周邊可能會出現雜訊。
- RAW影像拍攝或B快門拍攝期間，此功能無法與自動包圍曝光、[長時間曝光消除雜訊功能]配合使用。如已使用以上任何設定，則無法使用[多重拍攝消除雜訊]。
- 無法進行閃光燈拍攝。
- 與一般拍攝相比，將影像記錄至記憶卡需時會更長。處理完成前，無法拍攝其他相片。

用前須知

基本指南

進階指南

1 相機的基本操作

2 自動模式/混合自動拍攝模式

3 其他拍攝模式

4 P模式

5 Tv、Av、M及C模式

6 播放模式

7 Wi-Fi功能

8 設定選單

9 配件

10 附錄

索引



消除使用慢速快門時的雜訊

▶ 靜止影像 ▶ 短片

相機可消除以1秒或更慢的快門速度進行長時間曝光時產出的雜訊。



- 按下[MENU]按鈕，選擇[4]設定頁內的[長時間曝光消除雜訊功能]，然後選擇所需選項(頁32)。

OFF(關閉)	長時間曝光期間不執行消除雜訊。
AUTO(自動)	偵測到以1秒或更慢的快門速度進行長時間曝光時產生的特定雜訊時，執行消除雜訊。
ON(啟動)	使用1秒或更慢的快門速度時始終執行消除雜訊。



- 由於相機會處理影像以減少雜訊，因此在拍攝下一張影像前需要等候一段時間。
- 以ISO1600或更高的感光度拍攝相片時，此選項若設為[ON]，可能會導致影像顆粒感比設為[OFF]或[AUTO]時更加明顯。

用前須知

基本指南

進階指南

1 相機的基本操作

2 自動模式/混合自動拍攝模式

3 其他拍攝模式

4 P模式

5 Tv、Av、M及C模式

6 播放模式

7 Wi-Fi功能

8 設定選單

9 配件

10 附錄

索引



5

Tv、Av、M及C模式

拍攝更漂亮、更精緻的相片，並針對您的拍攝風格自訂相機

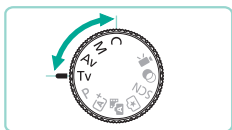

- 本章以相機設為個別模式作示範說明。

特定快門速度([Tv]模式)

▶ 靜止影像 ▶ 短片

如下在拍攝前設定您想使用的快門速度。相機會自動調整光圈值，以配合您的快門速度。

有關可用快門速度的詳細資訊，請參閱「快門」(📖191)。



1 進入[Tv]模式。

- 將模式轉盤設為[Tv]。

2 設定快門速度。

- 轉動[]轉盤以設定快門速度。



- 如[長時間曝光消除雜訊功能]設為[開]或[AUTO]，且以1秒或更慢的快門速度進行拍攝，拍攝下一張相片前可能會因為處理拍攝後消除雜訊程序而發生延遲。
- 在三腳架上以慢速快門拍攝時，應關閉影像穩定器(📖78)。
- 使用閃光燈的最大快門速度為1/200秒。如您指定更快的速度，相機會在拍攝前自動重設為1/200秒。
- 半按快門按鈕時光圈值若顯示橙色，代表設定偏離標準曝光。調整快門速度直到光圈值顯示為白色，或使用安全偏移(📖88)。



- **Tv**：時間值

用前須知

基本指南

進階指南

1 相機的基本操作

2 自動模式/混合自動拍攝模式

3 其他拍攝模式

4 P模式

5 Tv、Av、M及C模式

6 播放模式

7 Wi-Fi功能

8 設定選單

9 配件

10 附錄

索引



特定光圈值([Av]模式)

▶ 靜止影像 ▶ 短片

如下在拍攝前設定您想使用的光圈值。相機會自動調整快門速度，以配合您的光圈值。

允許的光圈值依鏡頭而異。



1 進入[Av]模式。

- 將模式轉盤設為[Av]。

2 設定光圈值。

- 轉動[]轉盤以設定光圈值。





- 半按快門按鈕時快門速度若顯示橙色，代表設定偏離標準曝光。調整光圈值直到快門速度顯示為白色，或使用安全偏移(88)。
- 使用閃光燈的最大快門速度為1/200秒。使用閃光燈拍攝時，相機會自動變更定義的光圈值，以確保快門速度不超過1/200秒。



- [Av]：光圈值(鏡頭中光闌開啟的孔徑大小)

景深預覽

相機不拍攝相片時光圈處於開啟狀態。光圈大小只在拍攝相片的瞬間改變。因此，在螢幕上檢視時景深看起來可能比較窄(較淺)。將[](景深預覽)加入按鈕(89)，然後按下指定按鈕以預覽景深。

用前須知

基本指南

進階指南

1 相機的基本操作

2 自動模式/混合自動拍攝模式

3 其他拍攝模式

4 P模式

5 Tv、Av、M及C模式

6 播放模式

7 Wi-Fi功能

8 設定選單

9 配件

10 附錄

索引



特定快門速度及光圈值([M]模式)

▶ 靜止影像 ▶ 短片

按這些步驟操作，在拍攝前設定您想使用的快門速度及光圈值，藉此獲得所需的曝光效果。
有關可用快門速度的詳細資訊，請參閱「快門」(📖191)。允許的光圈值依鏡頭而異。

1 進入[M]模式。

- 將模式轉盤設為[M]。



(1)
(2)
(3)
(4)
(5)

2 配置設定。

- 轉動[☀️]轉盤以設定快門速度(1)。
- 按下[▲]按鈕選擇光圈值(2)或ISO感光度(3)，再轉動[🔘]轉盤指定一個值。
- 如ISO感光度被鎖定，以指定值為依據的曝光量標記(5)會顯示在曝光量指示標尺上，以便與標準曝光量(4)比較。如與標準曝光量的差距超過兩個級距，曝光量指示標尺會變成[◀]或[▶]。
- 如ISO感光度設為[AUTO]時，半按快門按鈕可鎖定ISO感光度並變更畫面亮度。如相機無法使用定義的快門速度及光圈值取得標準曝光，ISO感光度會以橙色顯示。



- 設定快門速度及光圈值後，如您調整變焦或重新構圖，曝光量可能會改變。
- ISO感光度被鎖定時，螢幕亮度可能會因您指定的快門速度或光圈值而改變。但是，閃光燈升起及模式設為[📷]時螢幕亮度不會改變。
- 如ISO感光度設為[AUTO]，ISO感光度設定會變更為適合快門速度及光圈的設定，以獲得標準曝光。因此可能無法獲得所需的曝光效果。
- 自動亮度優化(📖64)可能會改變影像亮度。在自動亮度優化設定畫面中按下[ℹ️]按鈕，將[✓]加入[手動曝光時關閉]選項中，以便將[M]模式中的自動亮度優化固定設為[關閉]。



- [M]：手動
- 標準曝光的計算是依據指定的測光方法(📖62)。
- 您可自訂相機操作，設為轉動[🔘]轉盤時可調整快門速度，而轉動[☀️]轉盤時可調整光圈值(📖89)。
- ISO感光度設為[AUTO]時可進行下列操作。
 - 使用曝光補償轉盤調整曝光。
 - 按下[✳️]按鈕鎖定ISO感光度，並調整螢幕亮度。

用前須知

基本指南

進階指南

1 相機的基本操作

2 自動模式/混合自動拍攝模式

3 其他拍攝模式

4 P模式

5 Tv、Av、M及C模式

6 播放模式

7 Wi-Fi功能

8 設定選單

9 配件

10 附錄

索引



B快門長時間曝光

只要您按住快門按鈕，B快門曝光就會使快門保持開啟。

1 啟動B快門拍攝。

- 執行「特定快門速度及光圈值(M模式)」(圖84)步驟1–2的操作，將快門速度設為[B快門]。

2 拍攝。

- 只要按下快門按鈕，就可以持續曝光。曝光時已曝光時間將會顯示於液晶螢幕上。



- 將相機安裝在三腳架或採取其他措施以保持相機穩定及避免震動。此外，使用三腳架或其他方法穩定相機時，請關閉影像穩定器(圖78)。
- 由於B快門曝光產生的雜訊較普通曝光多，因此影像可能會顯得有顆粒感。[長時間曝光消除雜訊功能]設為[AUTO]或[開]時，可減少長時間曝光產生的雜訊(圖80)。



- 您亦可使用遙控器(另行購買)進行B快門曝光(圖152)。



- 如[觸控式快門]設為[開]，輕觸螢幕即可開始曝光。再次輕觸螢幕即可停止曝光。請注意輕點螢幕時不要晃動相機。

調整閃光燈輸出

▶ 靜止影像 ▶ 短片

從三種閃光量中加以選擇：[Tv]、[Av]及[M]模式。

1 將閃燈模式設為[手動閃燈]。

- 按下[MENU]按鈕，選擇[圖3]設定頁的[閃光燈控制]。選擇[內置閃光燈設定]，然後將[閃燈模式]設定為[手動閃燈](圖32)。

2 配置設定。

- 升起閃光燈，按下[▶]按鈕並立即轉動[圖]轉盤選擇閃光量，然後按[圖]按鈕。
- 完成設定後，會顯示閃燈輸出水平。
[圖]：最弱，[圖]：中等，[圖]：最強

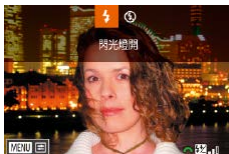

- 如需配置閃光量，請前往選單(圖32)、選擇[圖3]設定頁、選擇[閃光燈控制]選項中的[內置閃光燈設定]，再選擇[圖]閃光燈輸出。
- 亦可按照如下步驟進入[閃光燈控制]畫面(圖32)。
 - 持續按下[▶]按鈕至少一秒鐘。
 - 閃光燈升起時，按下[▶]按鈕並立即按下[MENU]按鈕。



- 您亦可按下[▶]按鈕並輕觸[MENU]，進入[閃光燈控制]畫面(圖32)。

用前須知

基本指南

進階指南

1 相機的基本操作

2 自動模式/混合自動拍攝模式

3 其他拍攝模式

4 P模式

5 Tv、Av、M及C模式

6 播放模式

7 Wi-Fi功能

8 設定選單

9 配件

10 附錄

索引



特定快門速度及光圈值

▶ 靜止影像 ▶ 短片

按這些步驟操作，設定您想使用的快門速度、光圈值及ISO感光度。有關可用快門速度的詳細資訊，請參閱「快門」(191)。允許的光圈值依鏡頭而異。

1 進入[P]模式。

- 將模式轉盤設為[P]。
- 按下[Q]按鈕選擇選單內的[P]，然後選擇[P] (31)。



2 配置設定。

- 轉動[DISP]轉盤以設定快門速度。
- 要設定光圈值及ISO感光度，請按[▲]，選擇所需的選項，然後轉動[DISP]轉盤調整設定。



- 在光管或LED燈下拍攝時，可能會看到影像閃爍，具體因快門速度而異。
- 使用大光圈值時，成功對焦可能會需要更長時間或無法進行正確對焦。



- 如ISO感光度遭鎖定，以指定值為依據的曝光量標記會顯示在曝光量指示標尺上，以便與標準曝光量比較。如與標準曝光量的差距超過兩個級距，曝光量指示標尺會變成[◀]或[▶]。
- 如將ISO感光度設為[AUTO]並半按快門按鈕，可檢視目前的ISO感光度。如相機無法使用定義的快門速度及光圈值取得標準曝光，曝光量標記會移動以顯示差距。當與標準曝光量的差距超過兩個級距時，曝光量標記會變成[◀]或[▶]。
- 允許的ISO感光度依影像畫質而異。畫質為[4K UHD 29.97P]、[4K UHD 23.98P]或[4K UHD 25.00P]時允許範圍是ISO 100 – ISO 3200；畫質為[4K UHD 59.94P]、[4K UHD 50.00P]、[4K UHD 29.97P]或[4K UHD 25.00P]時允許範圍是ISO 100 – ISO 6400。



- 輕觸畫面底部的選項，然後輕觸[◀]或[▶]調整其設定。
- 輕觸[AF]鎖定對焦位置。螢幕會顯示[MF]。

用前須知

基本指南

進階指南

1 相機的基本操作

2 自動模式/混合自動拍攝模式

3 其他拍攝模式

4 P模式

5 Tv、Av、M及C模式

6 播放模式

7 Wi-Fi功能

8 設定選單

9 配件

10 附錄

索引



自訂控制按鈕及顯示

自訂顯示資訊

您可定義在拍攝畫面按下[INFO.]按鈕時要顯示的畫面。亦可自訂畫面顯示的資料。

1 進入設定畫面。

- 選擇[]設定頁後，選擇[拍攝資訊顯示]，然後選擇[顯示切換]，再按下[]按鈕 (書31)。



2 配置設定。

- 按下[][]按鈕或轉動[]轉盤選擇不想要顯示的畫面，然後按下[]按鈕移除[✓]。再次按下[]按鈕加入[✓]。
- 要返回選單畫面，請按下[MENU]按鈕。



- 使用畫面左側的顯示範例，查看您在步驟2選擇的效果所呈現的模樣。
- 您無法移除所有[✓]或只將[✓]加入[INFO.速控]。

自訂顯示資料



- 執行「自訂顯示資訊」(書87)步驟1-2的操作，選擇[自訂顯示1]或[自訂顯示2]，然後按下[INFO.]按鈕。
- 按下[][]按鈕或轉動[]轉盤選擇要顯示的資訊，然後按下[]按鈕以加入[✓]。
- 按下[MENU]按鈕返回[顯示切換]畫面，並檢查顯示結果。



- 前往[]設定頁上的[拍攝資訊顯示]並選擇[顯示格線]，變更為更精細的格線。
- 前往[]設定頁上的[拍攝資訊顯示]並選擇[直方圖]，將顯示的直方圖從亮度直方圖變更為RGB直方圖。

用前須知

基本指南

進階指南

1 相機的基本操作

2 自動模式/混合自動拍攝模式

3 其他拍攝模式

4 P模式

5 Tv、Av、M及C模式

6 播放模式

7 Wi-Fi功能

8 設定選單

9 配件

10 附錄

索引



設定進階相機功能

選單(書32)的[設定]設定頁可讓您根據自己的拍攝喜好自訂各種相機功能。常用的功能亦可加入主轉盤、控制轉盤及按鈕中。



1 選擇功能類型。

- 按下[MENU]按鈕，選擇[設定]設定頁(書32)。
- 按下[▲][▼]按鈕或轉動[轉盤]轉盤選擇功能類型(曝光、自動對焦、其他)，然後按下[OK]按鈕。

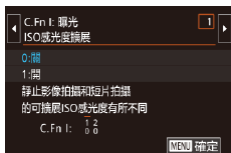

2 選擇所需的功能。

- 如您選擇曝光或其他，請按下[◀][▶]按鈕或轉動[轉盤]轉盤選擇一項功能，然後按下[OK]按鈕。

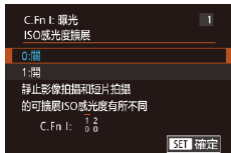

3 選擇選項。

- 按下[▲][▼]按鈕或轉動[轉盤]轉盤選擇選項。
- 按下[OK]按鈕返回選單畫面。

功能類型	功能	內容
曝光	ISO感光度擴展	設為[1:開]時，ISO感光度[H]可供選擇。在相當於ISO 25600的[P]模式中，[H]相當於ISO 6400 ([FH] 29.97P)、[FH] 23.98P或[FH] 25.00P)或ISO 12800 ([FH] 59.94P)、[FH] 50.00P)、[VGA] 29.97P)或[FH] 25.00P)。
	安全偏移	設為[1:開]時，如無法透過[Tv]或[Av]模式中定義的快門速度及光圈值獲得標準曝光，相機自動變更快門速度及光圈值，以便獲得更接近標準曝光的結果。
自動對焦	自動對焦輔助光(LED)發光	設為[1:關閉]時，自動對焦輔助光不會啟動。
其他	自訂控制	將常用功能加入主轉盤、控制轉盤及按鈕上(書89)。
	不裝鏡頭釋放快門	設為[1:啟用]時，即使相機沒有安裝任何鏡頭，您仍可完全按下快門按鈕或按短片按鈕以記錄影像。
	關機時收縮鏡頭	定義相機關閉時鏡頭是否自動收縮。

用前須知

基本指南

進階指南

1 相機的基本操作

2 自動模式/混合自動拍攝模式

3 其他拍攝模式

4 P模式

5 Tv、Av、M及C模式

6 播放模式

7 Wi-Fi功能

8 設定選單

9 配件

10 附錄

索引





- 選擇步驟1中的[清除全部自訂功能(C.Fn)]，然後按下[]按鈕，移除[]設定頁上所有已變更功能並將其回復為預設值。
- 即使[ISO感光度擴展]設為[1:開]，如將[高光色調優先]設為[D+]，仍無法選擇[H]([]64)。
- 閃光燈閃光時會關閉安全偏移。
- 自動對焦輔助光為前置指示燈發出的燈光，在昏暗的場景中半按快門按鈕時會開啟以協助對焦。
- 以下鏡頭支援[關機時收縮鏡頭]。
 - EF40 mm f/2.8 STM
 - EF-S 24 mm f/2.8 STM

將功能加入按鈕及轉盤

您可變更快門[]按鈕或[]/[]轉盤的功能，也可將常用功能加入[M-Fn]、[]([])及短片按鈕。

1 進入功能指定畫面。

- 執行「設定進階相機功能」(88)步驟1-2的操作，然後從[其他]選擇[自訂控制]。

2 為控制按鈕指定功能。

- 按下[][][][]按鈕或轉動[]/[]轉盤，選擇要指定功能的轉盤或按鈕，然後按下[]按鈕。



- 如要變更快門[]按鈕或[]/[]轉盤的功能，請按下[][]按鈕或轉動[]轉盤選擇功能。
- 如要將功能加入[M-Fn]按鈕、[]([])按鈕或短片按鈕，請按下[][][][]按鈕或轉動[]/[]轉盤選擇功能。
- 按下[]按鈕返回上一個選單畫面。

快門按鈕/[]按鈕	設為[自動曝光/自動對焦.無自動曝光鎖]，然後可按下[]按鈕以進行對焦。此時，按下[]按鈕時不會套用自動曝光鎖。如使用觸控式快門，相機不進行對焦就會拍攝相片。
[]/[]轉盤	設為[Av/Tv]，且您可在[M]模式下使用[]轉盤調整光圈值，並使用[]轉盤調整快門速度。
[M-Fn]按鈕	按下按鈕將會觸發指定的動作。
[]([]按鈕)	
短片按鈕	

用前須知

基本指南

進階指南

1 相機的基本操作

2 自動模式/混合自動拍攝模式

3 其他拍攝模式

4 P模式

5 Tv、Av、M及C模式

6 播放模式

7 Wi-Fi功能

8 設定選單













9 配件

10 附錄

索引





- 要將[M-Fn]按鈕、[▼]()按鈕及短片按鈕回復為預設值，請分別選擇[M]、[]及[]。
- 如您不想將功能加入[M-Fn]按鈕、[▼]()按鈕及短片按鈕，請分別選擇[M]、[]及[]。
- 如[M-Fn]按鈕、[▼]()按鈕及短片按鈕指定畫面帶有()圖示，表示該功能不適用目前的拍攝模式，或是在目前功能條件下無法使用。
- 將[]指定給某個按鈕，每次按下該按鈕時，相機就在儲存或不儲存同步RAW影像之間切換。
- 將[]指定給某個按鈕，按下該按鈕時相機將會使用該定義的光圈值，供您預覽景深。
- 將[]指定給某個按鈕，按下該按鈕時螢幕顯示將會消失。執行下列其中一項操作回復顯示。
 - 按下電源按鈕以外的任一按鈕
 - 開啟曝光補償轉盤、模式轉盤或[][]轉盤
 - 變更相機的垂直/水平方向
 - 開啟或關閉閃光燈
 - 開啟液晶螢幕並將其完全向上旋轉，或完全向上旋轉液晶螢幕後將其關閉

儲存拍攝設定([C]模式)

▶ 靜止影像 ▶ 短片

儲存常用的拍攝模式以及您配置的功能設定，以利重複使用。之後要存取儲存的設定，只需將模式轉盤轉動至[C]。即使是切換拍攝模式或關閉相機(如自拍設定)時通常會清除的設定，也可透過這個方法保留。

可儲存的設定





- 拍攝模式([P]、[Tv]、[Av]及[M])
- 在[P]、[Tv]、[Av]及[M]模式下設定的項目(書61 – 書84)
- 拍攝選單設定
- 我的選單設定(書91)

1 進入具有您想儲存設定的拍攝模式，然後視需要變更設定。

2 進入註冊設定畫面。

- 按下[MENU]按鈕，選擇[4]設定頁中的[自訂拍攝模式(C)]，然後按下[]按鈕。

3 註冊。

- 按下[▲][▼]按鈕或轉動()轉盤選擇[註冊設定]，然後按下[]按鈕。
- 此時會出現確認畫面。按下[◀][▶]按鈕或轉動()轉盤選擇[確定]，然後按下[]按鈕。

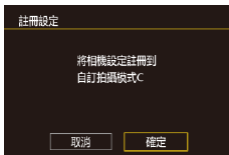

用前須知

基本指南

進階指南

1 相機的基本操作

2 自動模式/混合自動拍攝模式

3 其他拍攝模式

4 P模式

5 Tv、Av、M及C模式

6 播放模式

7 Wi-Fi功能

8 設定選單

9 配件

10 附錄

索引





- 要編輯已儲存的設定(拍攝模式除外)，請選擇[C]，變更設定，然後重複執行步驟2-3。這些設定細節不適用於其他拍攝模式。



- 要將已儲存的設定重設為預設值，請在步驟2中選擇[清除設定]、按下[OK]按鈕，然後選擇[確定]並按下[OK]按鈕。

儲存常用拍攝選單項目(我的選單)

▶ 靜止影像 ▶ 短片

[★]1設定頁上最多可儲存六個常用拍攝選單項目。透過自訂[★]1設定頁，您可從一個畫面快速存取這些項目。

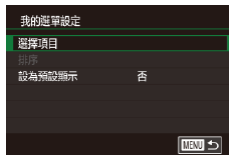

1 進入設定畫面。

- 按下[MENU]按鈕，選擇[★]1設定頁的[我的選單設定]，然後按下[OK]按鈕(32)。

2 配置設定。

- 按下[▲]/▼]按鈕或轉動[OK]轉盤選擇[選擇項目]，然後按下[OK]按鈕。
- 按下[▲]/▼]按鈕或轉動[OK]轉盤選擇要儲存的選單項目(最多六個項目)，然後按下[OK]按鈕即可儲存。
- 螢幕會顯示[✓]。
- 要取消儲存，請按下[OK]按鈕。[✓]不會再顯示。
- 按下[MENU]按鈕。

用前須知

基本指南

進階指南

1 相機的基本操作

2 自動模式/混合自動拍攝模式

3 其他拍攝模式

4 P模式

5 Tv、Av、M及C模式

6 播放模式

7 Wi-Fi功能

8 設定選單

9 配件

10 附錄

索引



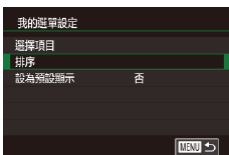

3 根據需要重新排列選單項目。

- 按下[▲][▼]按鈕或轉動[●]轉盤選擇[排序]，然後按下[Ⓜ]按鈕。
- 選擇要移動的選單項目(按下[▲][▼]按鈕或轉動[●]轉盤)，然後按下[Ⓜ]按鈕。
- 按下[▲][▼]按鈕或轉動[●]轉盤變更順序，然後按下[Ⓜ]按鈕。
- 按下[MENU]按鈕。



- 亦可指定步驟2中顯示為灰色的項目，不過這些項目可能不適用於部份拍攝模式。



- 要在拍攝模式中按下[MENU]按鈕後可立即進入我的選單，請選擇[設為預設顯示]並選擇[是]。



- 在[選擇項目]畫面可儲存或清除項目，亦可輕觸項目以進行選擇。
- 在[排序]畫面上，亦可拖曳項目以變更顯示順序。

用前須知

基本指南

進階指南

1 相機的基本操作

2 自動模式/混合自動拍攝模式

3 其他拍攝模式

4 P模式

5 Tv、Av、M及C模式

6 播放模式

7 Wi-Fi功能

8 設定選單

9 配件

10 附錄

索引



6

播放模式

您可以多種有趣方式檢視、瀏覽或編輯影像。

- 要準備執行本章的相機操作，請按下[▶]按鈕進入播放模式。



- 如影像曾變更名稱、使用電腦編輯或是以其他相機拍攝，則可能無法播放或編輯影像。

檢視

▶ 靜止影像 ▶ 短片

您可按下下列步驟在螢幕上檢視已拍攝的影像或短片。

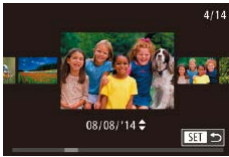
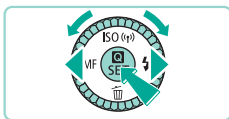

1 進入播放模式。

- 按下[▶]按鈕。
- 螢幕會顯示最後拍攝的影像。

2 選擇影像。

- 要檢視上一張影像，請按下[◀]按鈕或以逆時針方向轉動[●]轉盤。要檢視下一張影像，請按下[▶]按鈕或以順時針方向轉動[●]轉盤。
- 持續按下[◀||▶]按鈕可快速瀏覽影像。

- 要進入此畫面(捲動顯示模式)，請快速轉動[●]轉盤。此模式下，按下[◀||▶]按鈕或轉動[●]轉盤可瀏覽影像。
- 要返回單張影像顯示模式，請按下[⊞]按鈕。
- 要以拍攝日期瀏覽群組影像，請在捲動顯示模式下按下[▲][▼]按鈕。
- 短片會附有[SET▶]圖示。要播放短片，請執行步驟3。

用前須知

基本指南

進階指南

1 相機的基本操作

2 自動模式/混合自動拍攝模式

3 其他拍攝模式

4 P模式

5 Tv、Av、M及C模式

6 播放模式

7 Wi-Fi功能

8 設定選單

9 配件

10 附錄

索引



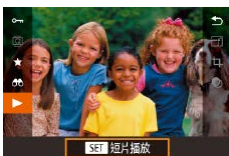

3 播放短片。

- 要啟動播放，按下[]按鈕後，按下[][]按鈕選擇[]，然後再次按下[]按鈕。

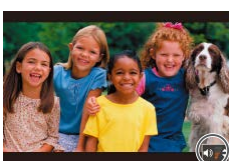

4 調校音量。

- 按下[][]按鈕調校音量。
- 要在音量指示(1)不再顯示時調校音量，請按下[][]按鈕。



5 暫停播放。

- 要暫停或返回播放，請按下[]按鈕。
- 短片播放完畢後，螢幕會顯示[SET] 。



- 要切換播放模式至拍攝模式，請半按快門按鈕。
- 要關閉捲動顯示模式，請選擇MENU (📖32) > []3設定頁 > [捲動顯示] > [關]。
- 要設定在進入播放模式時，螢幕顯示最近拍攝的影像，請選擇MENU (📖32) > []3設定頁 > [返回] > [上次拍攝]。
- 要變更切換影像時的效果，進入MENU (📖32)，然後在[]3設定頁 > [切換效果]中選擇所需效果。

輕觸式螢幕操作

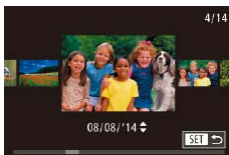

- 要檢視下一張影像，請在螢幕上從右向左拖曳；要檢視上一張影像，則從左向右拖曳。
- 要進入捲動顯示模式，請快速地重複向左或向右拖曳。
- 亦可透過向左或向右拖曳，在捲動顯示模式中選擇影像。
- 輕觸中央影像時會回復單張影像顯示。
- 要在捲動顯示模式中以拍攝日期瀏覽群組影像，請向上或向下拖曳。
- 要開始播放短片，請輕觸「檢視」(📖94) 步驟3中的[]。
- 要在播放短片時調整音量，請在螢幕上快速向上或向下拖曳。

用前須知

基本指南

進階指南

1 相機的基本操作

2 自動模式/混合自動拍攝模式

3 其他拍攝模式

4 P模式

5 Tv、Av、M及C模式

6 播放模式

7 Wi-Fi功能

8 設定選單

9 配件

10 附錄

索引



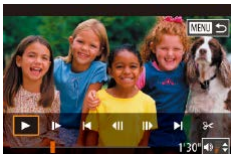

- 要停止播放短片，請輕觸螢幕。螢幕上會顯示此畫面，此時相機已準備好執行下一個操作。
 - 輕觸[]以顯示音量面板，然後輕觸[][]即可調整音量。
 - 要切換格數，請輕觸捲軸或是向左或向右拖曳。
 - 要返回播放，請輕觸[]。
 - 輕觸[]返回「檢視」步驟2中的畫面(93)。

切換顯示模式

在播放模式下按下[]按鈕，即可在無資訊顯示、資訊顯示1(基本資訊)及資訊顯示2(詳細資訊)之間進行切換。



- 相機已透過Wi-Fi連接打印機以外的裝置時，無法切換顯示模式。

設定顯示的拍攝資料

可以設定在螢幕上顯示您需要的資訊。有關每個螢幕上顯示資訊的說明，請參閱「播放」(175)。



1 進入設定畫面。

- 在[]4設定頁上選擇[播放資訊顯示]，然後按下[]按鈕。

2 選擇要顯示的資訊。

- 按下[][]按鈕或轉動[]轉盤，選擇您想顯示的資訊，然後按下[]按鈕以加入[]。
- 要返回選單畫面，請按下[]按鈕。



- 使用畫面左側的顯示範例，查看您在步驟2選擇的效果所呈現的模樣。
- 在[資訊顯示2]上標記[]，可顯示[]模式中的設定資訊。按下[]按鈕時，將看到[]設定，隨後會顯示[資訊顯示2]。

用前須知

基本指南

進階指南

1 相機的基本操作

2 自動模式/混合自動拍攝模式

3 其他拍攝模式

4 P模式

5 Tv、Av、M及C模式

6 播放模式

7 Wi-Fi功能

8 設定選單

9 配件

10 附錄

索引



過度曝光警告(影像的光亮部份)

▶ 靜止影像 ▶ 短片

使用資訊顯示2至6時，影像過度曝光的部份會閃動(📖95)。

亮度直方圖

▶ 靜止影像 ▶ 短片

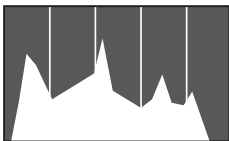

- 資訊顯示2-6上方顯示的圖表即直方圖，用以表示影像的亮度分佈。水平的軸線表示亮度的強弱，而垂直的軸線則表示亮度總量。您可以檢視直方圖以查看曝光。

RGB直方圖

▶ 靜止影像 ▶ 短片

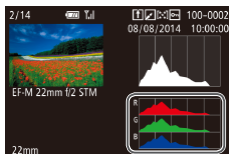

- 資訊顯示3會顯示一個RGB直方圖，呈現影像中紅色、綠色及藍色的陰影分佈情況。水平的軸線表示R、G或B亮度，而垂直的軸線則表示影像中該亮度的總量。檢視此直方圖可查看影像的色彩特性。



- 從[▶4]設定頁上的[播放資訊顯示]畫面選擇資訊顯示2-6，按下[INFO.]按鈕後，按下[▲][▼]按鈕選擇[RGB]，然後按下[⊕]按鈕。資訊顯示3畫面底部會顯示亮度直方圖。
- 拍攝期間可以查看直方圖(📖174)。

拍攝靜止影像時檢視建立的短片(短片摘要)

▶ 靜止影像 ▶ 短片

您可以如下檢視使用[📷]模式(📖37)拍攝靜止影像時，相機在同一天內自動記錄的短片摘要。



1 選擇影像。

- 使用[📷]模式拍攝的靜止影像會附有[SET]圖示。
- 選擇附有[SET]的靜止影像，然後按下[⊕]按鈕。

2 播放短片。

- 按下[⊕]按鈕，然後選擇選單內的[📷](📖31)。
- 相機會從頭播放放在同一天內，拍攝靜止影像時所自動記錄的短片。



- 如使用的相機已關閉了資訊顯示功能，則一段時間之後，[SET]圖示不會繼續顯示(📖95)。



- 您亦可透過輕觸步驟1畫面上的[SET]，然後輕觸步驟2畫面上的[SET]，播放短片摘要。

用前須知

基本指南

進階指南

1 相機的基本操作

2 自動模式/混合自動拍攝模式

3 其他拍攝模式

4 P模式

5 Tv、Av、M及C模式

6 播放模式

7 Wi-Fi功能

8 設定選單

9 配件

10 附錄

索引



按日期檢視

可按日期檢視短片摘要。



1 選擇短片。

- 按下[MENU]按鈕，選擇[▶]1設定頁內的[以清單顯示/播放短片摘要]，然後選擇日期(📅32)。

2 播放短片。

- 按下[▶]按鈕開始播放。

瀏覽及篩選影像

使用索引搜尋影像

▶ 靜止影像 ▶ 短片

使用索引顯示多張影像時，您可以快速搜尋要檢視的影像。



1 以索引方式顯示影像。

- 按下[📄]按鈕以索引方式顯示影像。再次按下該按鈕可增加顯示的影像數目。
- 要減少顯示的影像數目，請按下[Q]按鈕。每按一下，顯示的影像數目會減少。

2 選擇影像。

- 轉動[🌀]轉盤捲動影像。
- 按下[▲][▼][◀][▶]按鈕選擇影像。
- 所選影像上會顯示一個橙色框。
- 按下[▶]按鈕以單張影像顯示模式檢視所選影像。



- 要關閉3D顯示效果(按住[▲][▼]按鈕或快速轉動[🌀]轉盤時會顯示)，請選擇MENU (📄32) > [▶]3設定頁 > [索引效果] > [關]。

用前須知

基本指南

進階指南

1 相機的基本操作

2 自動模式/混合自動拍攝模式

3 其他拍攝模式

4 P模式

5 Tv、Av、M及C模式

6 播放模式

7 Wi-Fi功能

8 設定選單

9 配件

10 附錄

索引



輕觸式螢幕操作



- 合併手指，即可從單張影像顯示切換至索引顯示。
- 要在每個畫面上檢視更多張縮圖，請再次合併手指。
- 在螢幕上向上或向下拖曳，即可捲動所顯示的影像。
- 要在每個畫面上檢視更少縮圖，請分開手指。
- 輕觸影像進行選擇，然後再次輕觸即可單張影像顯示模式檢視該影像。

尋找符合特定條件的影像

▶ 靜止影像 ▶ 短片

如記憶卡儲存了大量影像，您可以使用指定的條件快速尋找所需影像，讓相機只顯示符合篩選條件的影像。您亦可以一次過保護(🔒102)或刪除(🗑️105)這些已篩選的影像。

★ 分級	顯示已定義分級的影像(📖108)。
📅 拍攝日期	顯示指定日期拍攝的影像。
👤 人像	顯示偵測到臉部的影像。
📹 靜止影像/短片	顯示靜止影像、短片或使用[📷]模式(📖37)拍攝的短片。



1 選擇影像顯示或導覽的第一個條件。

- 按下[📷]按鈕後，選擇選單內的[📅]，按下[📷]按鈕，然後按下[▲]或[▼]按鈕選擇條件。
- 如選擇[👤]，按下[◀]或[▶]按鈕或轉動[🔄]轉盤可顯示已篩選的影像。要針對所有這些影像一起執行同一個動作，請按下[📷]按鈕並進入步驟3。

2 選擇第二個條件並查看找到的影像。

- 如第一個條件選擇[★]、[📅]或[📹]，按下[◀]或[▶]按鈕選擇第二個條件，然後轉動[🔄]轉盤檢視找到的影像。
- 要切換至已篩選的影像顯示，請按[📷]按鈕並進入步驟3。

用前須知

基本指南

進階指南

1 相機的基本操作

2 自動模式/混合自動拍攝模式

3 其他拍攝模式

4 P模式

5 Tv、Av、M及C模式

6 播放模式

7 Wi-Fi功能

8 設定選單

9 配件

10 附錄

索引



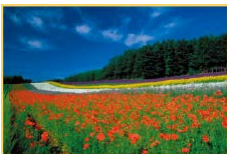

3 檢視已篩選的影像。

- 符合條件的影像會顯示在黃色框內。要只檢視這些影像，請按下[◀][▶]按鈕或轉動[☀️]轉盤。
- 要離開已篩選的影像顯示，請按下[⏪]按鈕，從選單中選擇[🔍]，然後按下[⏩]按鈕。



- 如相機沒有找到符合篩選條件的影像，則無法使用這些篩選條件。



- 要隱藏或檢視其他資訊，請在步驟2中按下[INFO]按鈕。
- 檢視符合條件的影像(步驟3)的選項包括「使用索引搜尋影像」(📖97)、「放大影像」(📖100)及「檢視幻燈片」(📖101)。您亦可將影像操作套用至所有找到的影像，方法是在「保護影像」(📖102)、「一次過刪除多張影像」(📖105)、「將影像加入打印清單(DPOF)」(📖164)中選擇[保護已搜尋的全部影像]，或在「將影像加入相簿」(📖166)中選擇[選擇已搜尋的全部影像]。
- 如編輯影像並將這些影像儲存為新影像(📖109 – 📖112)，會顯示訊息，且不再顯示已找到的影像。
- 按下[MENU]按鈕並在[📖1]設定頁上選擇[影像搜尋]具有相同功能。



- 亦可輕觸步驟1和2的畫面以選擇條件。

使用主轉盤在影像之間跳轉

	顯示已定義分級的影像(📖108)。
	跳轉至同一天拍攝的各影像群組中的第一張影像。
	一次跳轉10張影像。
	一次跳轉100張影像。



1 選擇條件。

- 轉動[☀️]轉盤在單張影像顯示中選擇條件(或跳轉方法)，然後按下[▲][▼]按鈕。

2 檢視符合特定條件的影像，或跳轉指定張數。

- 轉動[☀️]轉盤，僅檢視符合條件的影像，或者向前或向後跳轉指定影像張數。



- 如有相應分級的影像，會顯示[🔍]、[🔍]、[🔍]及[🔍]。只要有任意影像應用了分級，螢幕就會顯示[🔍]及[🔍]。
- 您可使用[🔍]跳轉至顯示所有分級的最愛影像畫面。
- 在索引顯示中瀏覽影像時，若轉動[☀️]轉盤，可根據在單張影像顯示中選擇的跳轉方法，跳轉至上一張或下一張影像。但是，如已選擇[🔍]或[🔍]，跳轉方法將切換為[🔍]。

用前須知

基本指南

進階指南

1 相機的基本操作

2 自動模式/混合自動拍攝模式

3 其他拍攝模式

4 P模式

5 Tv、Av、M及C模式

6 播放模式

7 Wi-Fi功能

8 設定選單

9 配件

10 附錄

索引



輕觸式螢幕操作



- 您亦可根據在「使用主轉盤在影像之間跳轉」(📖99)步驟1中選擇的跳轉方法，透過兩隻手指向左或向右拖曳，跳轉至上一張或下一張影像。

檢視影像的選項

放大影像

▶ 靜止影像 ▶ 短片



(1)

1 放大影像。

- 按下[Q]按鈕可拉近並放大影像。如您持續按下該按鈕，螢幕最高會放大影像約至10倍。
- 螢幕上會出現所顯示的區域(1)的大概位置作為參考。
- 要縮小影像，請按下[Q]按鈕。將其持續按住可返回單張影像顯示模式。

2 按需要移動顯示的位置及切換影像

- 要移動顯示位置，請按下[▲][▼][◀][▶]按鈕。按下[⊕]可移動拍攝時使用的對焦框區域。
- 要在變焦時切換至其他影像，請轉動[●]轉盤。



- 在放大顯示畫面下，按下[MENU]按鈕可返回單張影像顯示。
- 進入選單[▶]4設定頁上的[放大倍率(約)]，確定在單張影像顯示中按下[Q]按鈕時所用的放大倍率。如設為[重用上一個放大倍率]，顯示畫面會放大為在上一張放大影像中按下[MENU]按鈕之前的放大倍率。

用前須知

基本指南

進階指南

1 相機的基本操作

2 自動模式/混合自動拍攝模式

3 其他拍攝模式

4 P模式

5 Tv、Av、M及C模式

6 播放模式

7 Wi-Fi功能

8 設定選單

9 配件

10 附錄

索引



輕觸式螢幕操作



- 分開手指(張開手指)以放大。
- 如您重複此動作，最高可放大影像至約10倍。
- 要移動顯示位置，請在螢幕上拖曳。



- 合併手指以縮小。
- 輕觸[MENU]以回復單張影像顯示。

檢視幻燈片

▶ 靜止影像 ▶ 短片

如下讓相機自動播放記憶卡內的影像。



- 按下[MENU]按鈕，然後選擇[▶]設定頁內的[幻燈片播放]([32](#))。
- 按下[▲][▼]按鈕或轉動[●]轉盤選擇[開始]，然後按下[◎]按鈕。
- 將在[載入影像中]顯示數秒鐘後開始播放幻燈片。
- 按下[MENU]按鈕停止播放幻燈片。

! 省電功能在相機播放幻燈片時不會啟動([28](#))。

✎ 要暫停或返回幻燈片播放，請按下[◎]按鈕。
播放時，您可以按下[◀][▶]按鈕或轉動[●]轉盤切換到其他影像。
要快速播放或快速回捲，請持續按下[◀][▶]按鈕。
選擇[設定]後按下[◎]按鈕，可設定幻燈片為重複播放模式、變更影像切換時的效果，以及調整每張影像的顯示持續時間([32](#))。

✎ 亦可輕觸螢幕停止播放幻燈片。

用前須知

基本指南

進階指南

1 相機的基本操作

2 自動模式/混合自動拍攝模式

3 其他拍攝模式

4 P模式

5 Tv、Av、M及C模式

6 播放模式

7 Wi-Fi功能

8 設定選單

9 配件

10 附錄

索引



保護影像

▶ 靜止影像 ▶ 短片

保護重要的影像以免不慎刪除(105)。



- 按下[]按鈕，從選單中選擇[]，然後使用[◀][▶]按鈕或轉動[]轉盤選擇[]。螢幕上會顯示[]圖示。
- 再次按下[OFF]按鈕可刪除[]圖示並解除保護影像。



- 如您格式化記憶卡(138)，受保護的影像將被刪除。



- 無法使用相機的刪除功能刪除受保護的影像。要刪除影像，請先取消保護設定。

使用選單

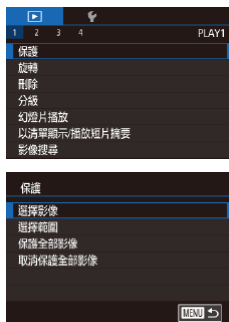

1 進入設定畫面。

- 按下[MENU]按鈕，然後選擇[▶]設定頁內的[保護](32)。

2 指定選擇的方法。

- 選擇所需的選項(32)。
- 要返回選單畫面，請按下[MENU]按鈕。

用前須知

基本指南

進階指南

1 相機的基本操作

2 自動模式/混合自動拍攝模式

3 其他拍攝模式

4 P模式

5 Tv、Av、M及C模式

6 播放模式

7 Wi-Fi功能

8 設定選單

9 配件

10 附錄

索引



逐張選擇影像

1 選擇[選擇影像]。

- 執行「使用選單」(102)步驟2的操作，選擇[選擇影像]，然後按下[SET]按鈕。

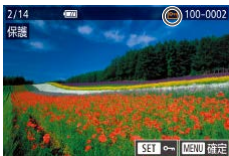

2 選擇影像。

- 按下[◀][▶]按鈕或轉動[DISP]轉盤選擇影像，然後按下[SET]按鈕。螢幕會顯示[ON]。
- 要取消選擇，請再次按下[SET]按鈕。[ON]不會再顯示。
- 重複此步驟以指定其他影像。

3 保護影像。

- 按下[MENU]按鈕。螢幕會顯示確認提示。
- 按下[◀][▶]按鈕或轉動[DISP]轉盤選擇[確定]，然後按下[SET]按鈕。

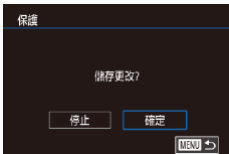

- 如您在完成步驟3之前切換至拍攝模式或關閉相機電源，影像將不受保護。



- 亦可輕觸步驟2的畫面以選擇或消除影像，並且輕觸[MENU]即可存取確認畫面。
- 亦可在步驟3的畫面上輕觸[確定]以保護影像。

選擇範圍

1 選擇[選擇範圍]。

- 執行「使用選單」(102)步驟2的操作，選擇[選擇範圍]並按下[SET]按鈕。

2 選擇首張影像。

- 按下[SET]按鈕。

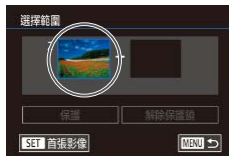

- 按下[◀][▶]按鈕或轉動[DISP]轉盤選擇影像，然後按下[SET]按鈕。

用前須知

基本指南

進階指南

1 相機的基本操作

2 自動模式/混合自動拍攝模式

3 其他拍攝模式

4 P模式

5 Tv、Av、M及C模式

6 播放模式

7 Wi-Fi功能

8 設定選單

9 配件

10 附錄

索引



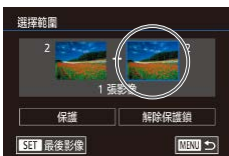

3 選擇最後影像。

- 按下[▶]按鈕選擇[最後影像]，然後按下[Ⓜ]按鈕。



- 按下[◀][▶]按鈕或轉動[⦿]轉盤選擇影像，然後按下[Ⓜ]按鈕。
- 無法選擇首張影像之前的影像為最後影像。

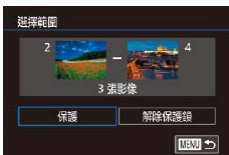

4 保護影像。

- 按下[▼]按鈕選擇[保護]，然後按下[Ⓜ]按鈕。



- 亦可在步驟2及3中的頂部畫面顯示時轉動[⦿]轉盤，選擇首張或最後影像。
- 要取消群組影像的保護設定，請在步驟4中選擇[解除保護鎖]。



- 亦可輕觸步驟2或3中頂部畫面的影像，顯示選擇首張或最後影像的畫面。
- 亦可輕觸步驟4畫面中的[保護]以保護影像。

一次過保護所有影像

1 選擇[保護全部影像]。

- 執行「使用選單」(書102)步驟2的操作，選擇[保護全部影像]，然後按下[Ⓜ]按鈕。

2 保護影像。

- 按下[◀][▶]按鈕或轉動[⦿]轉盤選擇[確定]，然後按下[Ⓜ]按鈕。

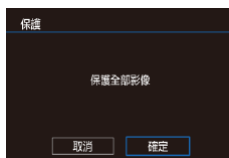

一次過清除全部保護

您可以一次過清除所有影像的保護。

要清除保護，請在「一次過保護所有影像」的步驟1中選擇[取消保護全部影像]，然後完成步驟2。

用前須知

基本指南

進階指南

1 相機的基本操作

2 自動模式/混合自動拍攝模式

3 其他拍攝模式

4 P模式

5 Tv、Av、M及C模式

6 播放模式

7 Wi-Fi功能

8 設定選單

9 配件

10 附錄

索引



刪除影像

▶ 靜止影像 ▶ 短片

您可以逐一選擇及刪除不要的影像。由於影像無法復原，因此刪除影像時請小心。但受保護的影像(📖102)無法刪除。

1 選擇要刪除的影像。

- 按下[◀][▶]按鈕或轉動(🌀)轉盤選擇影像。



2 刪除影像。

- 按下[▼]按鈕。
- 螢幕上顯示[刪除?]後，按下[◀][▶]按鈕或轉動(🌀)轉盤選擇[刪除]，然後按下[⏻]按鈕。
- 螢幕正在顯示的影像會被刪除。
- 要取消刪除，請按下[◀][▶]按鈕或轉動(🌀)轉盤選擇[取消]，然後按下[⏻]按鈕。



- 螢幕上顯示同時具有RAW及JPEG檔的影像時按下[▼]按鈕，可選擇[刪除RAW]、[刪除JPEG]或[刪除RAW+JPEG]。選擇您想使用的選項刪除檔案。



- 亦可輕觸步驟2畫面中的[刪除]，刪除當前的影像。

一次過刪除多張影像

可一次過選擇要刪除的多張影像。由於影像無法復原，因此刪除影像時請小心。但受保護的影像(📖102)無法刪除。

指定選擇的方法



1 進入設定畫面。

- 按下[MENU]按鈕，然後選擇[▶1]設定頁內的[刪除](📖32)。

2 指定選擇的方法。

- 按下[▲][▼]按鈕或轉動(🌀)轉盤指定選擇的方法，然後按下[⏻]按鈕。
- 要返回選單畫面，請按下[MENU]按鈕。

逐張選擇影像



1 選擇[選擇影像]。

- 執行「指定選擇的方法」(📖105)步驟2的操作，選擇[選擇影像]並按下[⏻]按鈕。

2 選擇影像。

- 執行「逐張選擇影像」(📖103)步驟2選擇影像後，會顯示[✓]。
- 要取消選擇，請再次按下[⏻]按鈕。[✓]不會再顯示。
- 重複此步驟以指定其他影像。

用前須知

基本指南

進階指南

1 相機的基本操作

2 自動模式/混合自動拍攝模式

3 其他拍攝模式

4 P模式

5 Tv、Av、M及C模式

6 播放模式

7 Wi-Fi功能

8 設定選單

9 配件

10 附錄

索引



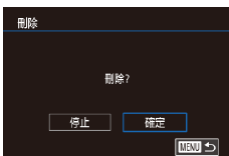

3 刪除影像。

- 按下[MENU]按鈕。螢幕會顯示確認提示。
- 按下[◀][▶]按鈕或轉動[●]轉盤選擇[確定]，然後按下[Ⓜ]按鈕。



- 如選擇同時具有RAW+JPEG檔的影像，兩者皆會被刪除。

選擇範圍



1 選擇[選擇範圍]。

- 執行「指定選擇的方法」(📖105)步驟2的操作，選擇[選擇範圍]並按下[Ⓜ]按鈕。

2 選擇影像。

- 執行「選擇範圍」(📖103)步驟2-3的操作指定影像。

3 刪除影像。

- 按下[▼]按鈕選擇[刪除]，然後按下[Ⓜ]按鈕。

一次過指定所有影像

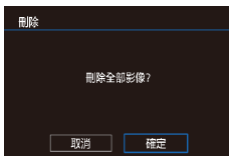

1 選擇[選擇全部影像]。

- 執行「指定選擇的方法」(📖105)步驟2的操作，選擇[選擇全部影像]並按下[Ⓜ]按鈕。

2 刪除影像。

- 按下[◀][▶]按鈕或轉動[●]轉盤選擇[確定]，然後按下[Ⓜ]按鈕。

用前須知

基本指南

進階指南

1 相機的基本操作

2 自動模式/混合自動拍攝模式

3 其他拍攝模式

4 P模式

5 Tv、Av、M及C模式

6 播放模式

7 Wi-Fi功能

8 設定選單

9 配件

10 附錄

索引



旋轉影像

▶ 靜止影像 ▶ 短片

如下變更影像的方向並另存檔案。



1 選擇 [旋轉]。

- 按下 [MENU] 按鈕，然後選擇選單內的 [旋轉] (圖 31)。



2 旋轉影像。

- 按下 [◀] [▶] 按鈕或轉動 [轉盤]，選擇 [↶] 或 [↷] 並將影像以指定方向旋轉 90°。按下 [MENU] 按鈕確認旋轉。



- [自動旋轉] 設定為 [關] 時，無法旋轉影像 (圖 108)。

使用選單

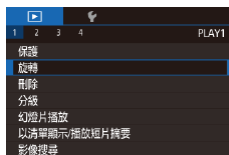

1 選擇 [旋轉]。

- 按下 [MENU] 按鈕，然後選擇 [▶] 設定頁內的 [旋轉] (圖 32)。

2 旋轉影像。

- 按下 [◀] [▶] 按鈕或轉動 [轉盤] 選擇影像。
- 按下 [MENU] 按鈕以順時針方向將影像旋轉 90°。再次按下會以逆時針方向旋轉 90°，第三次按下即可將影像回復為原樣。
- 要返回選單畫面，請按下 [MENU] 按鈕。



- 在步驟 2 的畫面上，亦可輕觸 [SET] 旋轉影像或輕觸 [MENU] 返回選單畫面。

用前須知

基本指南

進階指南

1 相機的基本操作

2 自動模式/混合自動拍攝模式

3 其他拍攝模式

4 P 模式

5 Tv、Av、M 及 C 模式

6 播放模式

7 Wi-Fi 功能

8 設定選單

9 配件

10 附錄

索引



取消自動旋轉

自動旋轉功能可按照當前相機方向旋轉影像，可執行下列步驟關閉此功能。



- 按下[MENU]按鈕，選擇[▶]3設定頁內的[自動旋轉]，然後選擇[關](📖32)。



- [自動旋轉]設定為[關]時，無法旋轉影像(📖107)。此外，已旋轉的影像會以原來的方向顯示。

應用分級

▶ 靜止影像 ▶ 短片

可透過為影像設定分級(級別)進行整理。這些等級為[OFF]、[*]、[*]、[*]、[*]及[*]。透過選擇分級，您可以為具有相同分級的所有影像執行下列操作。

- 「檢視」(📖93)、「檢視幻燈片」(📖101)、「保護影像」(📖102)、「刪除影像」(📖105)、「將影像加入打印清單(DPOF)」(📖164)、「將影像加入相簿」(📖166)



- 按下[📖]按鈕選擇選單內的[*]，然後指定分級(📖31)。
- 要刪除分級，請重複此步驟但選擇[OFF]，然後按下[📖]按鈕。

使用選單



1 選擇[分級]。

- 按下[MENU]按鈕，然後選擇[▶]1設定頁內的[分級](📖32)。

2 選擇影像及分級。

- 按下[◀][▶]按鈕或轉動[📖]轉盤選擇影像，然後按下[▲][▼]按鈕選擇分級。

用前須知

基本指南

進階指南

1 相機的基本操作

2 自動模式/混合自動拍攝模式

3 其他拍攝模式

4 P模式

5 Tv、Av、M及C模式

6 播放模式

7 Wi-Fi功能

8 設定選單

9 配件

10 附錄

索引



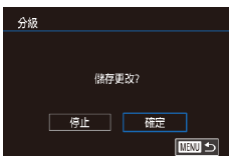

3 完成設定步驟。

- 按下[MENU]按鈕。螢幕會顯示確認提示。
- 按下[◀][▶]按鈕或轉動[●]轉盤選擇[確定]，然後按下[Ⓞ]按鈕。



- 如您在完成步驟3之前切換至拍攝模式或關閉相機電源，影像將不會應用分級。



- 在步驟2中，亦可輕觸[▲][▼]按鈕為影像分級。

編輯靜止影像



- 只要記憶卡有足夠的容量，您便可以編輯影像(109 – 112)。



- 螢幕上顯示[SET]時，可輕觸[SET]而無須按下[Ⓞ]按鈕。
- 螢幕上顯示[MENU]時，可輕觸[MENU]而無須按下[MENU]按鈕。

重設影像尺寸

▶ 靜止影像 ▶ 短片

另存較低記錄像素的影像。



1 選擇影像尺寸。

- 按下[Ⓞ]按鈕選擇選單內的[☐]，然後選擇尺寸(131)。
- 按下[Ⓞ]按鈕。

2 儲存新影像。

- 螢幕上顯示[儲存新影像?]後，按下[◀][▶]按鈕或轉動[●]轉盤選擇[確定]，然後按下[Ⓞ]按鈕。

用前須知

基本指南

進階指南

1 相機的基本操作

2 自動模式/混合自動拍攝模式

3 其他拍攝模式

4 P模式

5 Tv、Av、M及C模式

6 播放模式

7 Wi-Fi功能

8 設定選單

9 配件

10 附錄

索引





3 檢視新影像。

- 按下[◀][▶]按鈕或轉動[●]轉盤選擇[是]，然後按下[Ⓞ]按鈕。
- 螢幕會顯示已儲存的影像。



- 無法編輯記錄像素設定為[S3](📄43)的影像。
- 無法編輯RAW影像。



- 在步驟1中，選擇[OFF]可停止重設影像尺寸。
- 無法將影像重設為較高記錄像素。

使用選單



1 選擇[重設尺寸]。

- 按下[MENU]按鈕，然後選擇[▶2]設定頁內的[重設尺寸](📄32)。

2 選擇影像。

- 按下[◀][▶]按鈕或轉動[●]轉盤選擇影像，然後按下[Ⓞ]按鈕。

3 選擇影像尺寸。

- 按下[◀][▶]按鈕或轉動[●]轉盤選擇尺寸，然後按下[Ⓞ]按鈕。



4 另存為新影像並檢視。

- 執行「重設影像尺寸」(📄109)步驟2的操作。
- 按下[MENU]按鈕，然後執行「重設影像尺寸」(📄109)步驟3的操作。

裁切影像

▶ 靜止影像 ▶ 短片

您可以指定將影像的某部份儲存為獨立的影像檔案。

1 進入設定畫面。

- 按下[Ⓞ]按鈕，選擇選單內的[📏]，然後按下[Ⓞ]按鈕(📄31)。



2 設定裁切框大小、位置及長寬比。

- 按下[Q]或[📏]按鈕以變更裁切框大小。
- 使用[▲][▼][◀][▶]按鈕移動裁切框。
- 要變更裁切框方向，請轉動[●]轉盤選擇[📏]，然後按下[Ⓞ]按鈕。
- 要變更裁切框的長寬比，請轉動[●]轉盤選擇[📏]。每按一下[Ⓞ]按鈕，就會切換一次長寬比([3:2][16:9][4:3][1:1])。



3 查看裁切後的影像。

- 轉動[●]轉盤選擇[📏]。
- 按下[Ⓞ]，在裁切後的影像及裁切框顯示之間切換畫面。

用前須知

基本指南

進階指南

1 相機的基本操作

2 自動模式/混合自動拍攝模式

3 其他拍攝模式

4 P模式

5 Tv、Av、M及C模式

6 播放模式

7 Wi-Fi功能

8 設定選單

9 配件

10 附錄

索引



4 另存為新影像並檢視。

- 轉動 \odot 轉盤選擇 $[L]$ ，然後按下 $[M]$ 按鈕。
- 執行「重設影像尺寸」(109)步驟2-3的操作。



- 無法編輯解像度為[S3]的影像。
- 無法編輯RAW影像。
- 無法裁切已裁切過的影像。
- 無法為裁切後的影像應用創意濾鏡或重設尺寸。



- 已裁切影像的記錄像素會比未裁切前低。
- 在步驟3中，顯示裁切影像的同時，您仍可變更裁切位置、大小及長寬比。
- 按下[MENU]按鈕後，在 $[2]$ 設定頁上選擇[裁切影像]，按下 $[M]$ 按鈕選擇影像，然後再次按下 $[M]$ ，亦可執行步驟2。



- 在步驟2中，可在螢幕上拖曳以移動裁切框。合併或張開手指(101)可變更裁切框大小。
- 在步驟2中，亦可輕觸畫面上的 $[L]$ 、 $[R]$ 、 $[M]$ 或 $[P]$ 。

應用濾鏡效果

您可以對影像應用以下拍攝模式的效果並另存為新的影像： $[L]$ 、 $[R]$ 、 $[M]$ 、 $[P]$ 、 $[C]$ 和 $[S]$ 。

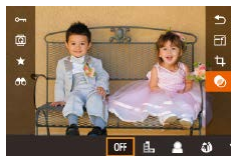

1 選擇效果類型。

- 按下 $[M]$ 按鈕選擇選單內的 \odot ，然後選擇效果類型(31)。
- 按下 $[M]$ 按鈕。

2 配置細節。

- 在 $[L]$ 模式中，按下 $[L/R]$ 按鈕或轉動 \odot 轉盤可調整對比度。
- 在 $[R]$ 模式中，按下 $[L/R]$ 按鈕或轉動 \odot 轉盤可調整模糊度。
- 在 $[M]$ 或 $[P]$ 模式中，按下 $[L/R]$ 按鈕或轉動 \odot 轉盤可調整效果強度。
- 在 $[C]$ 模式中，按下 $[L/R]$ 按鈕或轉動 \odot 轉盤可調整色彩濃度。
- 在 $[C]$ 模式中，按下 $[L/R]$ 按鈕或轉動 \odot 轉盤可調整色調。
- 在 $[S]$ 中，按下[INFO]按鈕可重設框的大小，然後按下 \blacktriangle / \blacktriangledown 按鈕可移動該框。

用前須知

基本指南

進階指南

1 相機的基本操作

2 自動模式/混合自動拍攝模式

3 其他拍攝模式

4 P模式

5 Tv、Av、M及C模式

6 播放模式

7 Wi-Fi功能

8 設定選單

9 配件

10 附錄

索引



3 另存為新影像並檢視。

- 按下[]按鈕。
- 執行「重設影像尺寸」(📖109)步驟2-3的操作。



- 要在[]模式中切換顯示框至垂直方向，請在步驟2按下[◀|▶]按鈕；要移動顯示框，請再次按下[◀|▶]按鈕。要回復顯示框至水平方向，請按下[▲|▼]按鈕。
- 按下[MENU]按鈕後，在[▶]設定頁上選擇[創意濾鏡]，選擇影像後按下[]按鈕，亦可完成此步驟。
- 在步驟1中，選擇[OFF]將不會應用效果至影像。



- 在步驟2中，您亦可輕觸並拖曳畫面底部的顯示列，以編輯影像。亦可於[]模式中在螢幕上輕觸或拖曳裁切框以進行移動。

修正紅眼

▶ 靜止影像 ▶ 短片

相機可自動修正有紅眼的影像，而您可另存已修正的影像為獨立檔案。

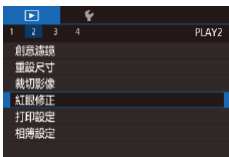

1 選擇[紅眼修正]。

- 按下[MENU]按鈕，選擇[▶]設定頁內的[紅眼修正](📖32)。

2 選擇影像。

- 按下[◀|▶]按鈕或轉動[]轉盤選擇影像。

3 修正影像。

- 按下[]按鈕。
- 相機會修正偵測到的紅眼，並在修正的影像範圍顯示一個修正框。
- 按需要放大或縮小影像。按「放大影像」(📖100)的步驟執行操作。



4 另存為新影像並檢視。

- 按下[▲][▼][◀|▶]按鈕或轉動[]轉盤選擇[新檔案]，然後按下[]按鈕。
- 影像現在會另存為新檔案。
- 按下[MENU]按鈕，然後執行「重設影像尺寸」(📖109)步驟3的操作。



- 部份影像可能無法準確修正。
- 要用已修正的影像覆寫原來的影像，請在步驟4選擇[覆寫]。這種情況下，原來的影像資料會刪除。
- 無法覆寫受保護的影像。
- 無法以此方式編輯RAW影像。
- 使用RAW影像儲存的JPEG影像中可以套用紅眼修正，但無法覆寫原始影像。



- 您可輕觸步驟4畫面上的[新檔案]或[覆寫]以儲存影像。

用前須知

基本指南

進階指南

1 相機的基本操作

2 自動模式/混合自動拍攝模式

3 其他拍攝模式

4 P模式

5 Tv、Av、M及C模式

6 播放模式

7 Wi-Fi功能

8 設定選單

9 配件

10 附錄

索引



編輯短片

▶ 靜止影像 ▶ 短片

您可刪除短片開頭及結尾中不需要的部份(不包括短片摘要, 137)。

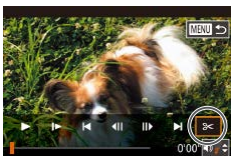

(1)



(2)

1 選擇[<]。

- 執行「檢視」(137)步驟1-5的操作，選擇[<]，然後按下[OK]按鈕。
- 螢幕會顯示短片編輯介面及編輯列。

2 指定要剪輯的部份。

- (1)是短片編輯介面，而(2)是編輯列。
- 按下[▲][▼]按鈕選擇[開始]或[結束]。
- 要檢視您剪輯的部份(螢幕上的指示為[開始])，請按下[◀][▶]按鈕或轉動[轉盤]移動[▶]。選擇[開始]剪輯短片的開始位置(由[開始]開始)，而選擇[結束]則剪輯短片的結束位置。
- 如將[▶]移至[開始]標記以外的位置，選擇[開始]會剪輯左側最近的[開始]標記之前的部份，選擇[結束]會剪輯右側最近的[開始]標記之後的部份。

3 檢視已編輯的短片。

- 按下[▲][▼]按鈕選擇[▶]，然後按下[OK]按鈕。相機會播放已編輯的短片。
- 要再次編輯短片，請重複步驟2的操作。
- 要取消編輯，請按下[MENU]按鈕，選擇[確定]按下[◀][▶]按鈕或轉動[轉盤]，然後再次按下[OK]按鈕。



4 儲存編輯的短片。

- 按下[▲][▼]按鈕選擇[新檔案]，然後按下[OK]按鈕。
- 按下[▲][▼][◀][▶]按鈕或轉動[轉盤]轉盤選擇[新檔案]，然後按下[OK]按鈕。
- 選擇[不壓縮儲存]，然後按下[OK]按鈕。
- 短片現在會另存為新檔案。



- 要用已剪輯的短片覆寫原來的短片，請在步驟4選擇[覆寫]。這種情況下，原來的短片資料會刪除。
- 如記憶卡容量不足，僅[覆寫]選項可用。
- 如在儲存短片中途電池耗盡，則可能無法儲存。
- 編輯短片時，請使用完全充電的電池或附有直流電連接器(另行購買, 148)的交流電轉接器(另行購買)。

用前須知

基本指南

進階指南

1 相機的基本操作

2 自動模式/混合自動拍攝模式

3 其他拍攝模式

4 P模式

5 Tv、Av、M及C模式

6 播放模式

7 Wi-Fi功能

8 設定選單

9 配件

10 附錄

索引



縮減檔案大小

按如下步驟壓縮短片可縮減短片檔案大小。



- 在「編輯短片」步驟2的畫面中，選擇[]。選擇[新檔案]，然後按下[]按鈕。
- 選擇[壓縮並儲存]，然後按下[]按鈕。

壓縮後的影像畫質如下。

壓縮前	壓縮後
FHD 29.97P	HD 29.97P
FHD 23.98P	HD 23.98P
FHD 59.94P	HD 29.97P
FHD 25.00P	HD 25.00P
FHD 50.00P	HD 25.00P



- 和短片無法壓縮。
- 選擇[覆寫]時，編輯過的短片無法以壓縮格式儲存。

編輯短片摘要

▶ 靜止影像 ▶ 短片

您可按需要刪除使用[]模式所記錄的個別章節(片段)(37)。由於片段無法復原，因此刪除片段時請小心。



1 選擇要刪除的片段。

- 執行「拍攝靜止影像時檢視建立的短片(短片摘要)」(96)步驟1-2的操作，播放於[]模式下建立的短片，然後按下[]按鈕進入短片控制介面。
- 按下[][]按鈕或轉動[]轉盤選擇[]或[]，然後按下[]按鈕。

2 選擇[]。

- 按下[][]按鈕或轉動[]轉盤選擇[]，然後按下[]按鈕。
- 所選片段會重複播放。

3 確認刪除。

- 按下[][]按鈕或轉動[]轉盤選擇[確定]，然後按下[]按鈕。
- 該片段會被刪除，並覆寫短片。



- 如您在相機連接打印機時選擇一個片段，螢幕便不會顯示[]。

用前須知

基本指南

進階指南

1 相機的基本操作

2 自動模式/混合自動拍攝模式

3 其他拍攝模式

4 P模式

5 Tv、Av、M及C模式

6 播放模式

7 Wi-Fi功能

8 設定選單

9 配件

10 附錄

索引



7

Wi-Fi功能

將影像以無線方式從相機發送至不同的兼容裝置，令相機可用於多種網絡服務



- 使用Wi-Fi功能之前，請確定您已閱讀「Wi-Fi(無線區域網路)注意事項」(頁199)。

可用的Wi-Fi功能

透過Wi-Fi與這些裝置及服務連接，即可發送及接收影像以及遙控控制相機。

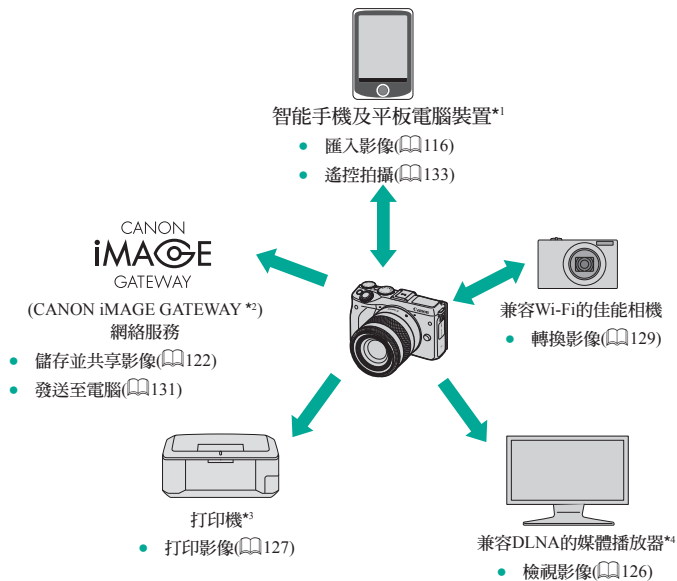

*1 為了方便，在本說明書中，智能手機、平板電腦及其他兼容裝置統一稱為「智能手機」。

*2 CANON iMAGE GATEWAY是佳能的線上相片服務。

*3 打印機必須支援PictBridge(支援DPS over IP)，才能透過Wi-Fi直接打印相片。

*4 DLNA是數碼生活網路聯盟(Digital Living Network Alliance)的縮寫。

用前須知

基本指南

進階指南

1 相機的基本操作

2 自動模式/混合自動拍攝模式

3 其他拍攝模式

4 P模式

5 Tv、Av、M及C模式

6 播放模式

7 Wi-Fi功能

8 設定選單

9 配件

10 附錄

索引



將影像匯入智慧手機

將影像從相機匯入智慧手機有以下兩種方法。

- 透過NFC連接(📖116)
只要將兼容NFC的Android智慧手機(OS版本4.0或以上)與相機接觸，即可連接裝置。
- 透過Wi-Fi選單連接(📖118)

發送影像至兼容NFC的智慧手機

使用Android(OS版本4.0或以上)智慧手機的NFC功能，可簡化EOS Remote的安裝流程及將智慧手機連接至相機的操作。

- 如相機關閉或處於拍攝模式時互碰裝置，您可選擇影像並將影像從相機傳輸至智慧手機。裝置連接後，亦可遙控拍攝(📖133)。可輕鬆重新連接至最近列在Wi-Fi選單中的裝置。
- 互碰裝置時如相機處於播放模式，影像會以索引顯示呈現。可在影像選擇畫面上選擇並發送影像。

相機關閉或處於拍攝模式時透過NFC連接

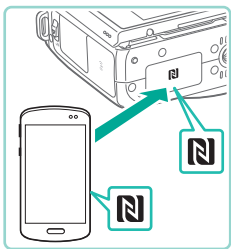

1 安裝EOS Remote。

- 啟動智慧手機的NFC，並用手機輕觸相機的N標記(📖)後，即可自動啟動智慧手機上的Google Play。EOS Remote下載頁面顯示後，下載並安裝該應用程式。



2 建立連接。

- 用已安裝EOS Remote的智慧手機上的N標記(📖)觸碰相機上的N標記。
- 相機會自動開啟。
- [裝置略稱]畫面顯示時，按下[📖]按鈕。使用鍵盤(📖33)輸入略稱，然後按下[MENU]按鈕返回[裝置略稱]畫面。
- 按下[▲]▼]按鈕或轉動[📖]轉盤選擇[確定]，然後按下[📖]按鈕。
- 智慧手機上的EOS Remote會啟動並自動連接至相機。

3 調整隱私權設定。

- 此畫面顯示時，按下[▲]▼]按鈕或轉動[📖]轉盤選擇[全部影像]，然後按下[📖]按鈕。
- 與智慧手機成功連接後，此螢幕會在約1分鐘後關閉。

4 匯入影像。

- 使用智慧手機將影像從相機匯入智慧手機。

用前須知

基本指南

進階指南

1 相機的基本操作

2 自動模式/混合自動拍攝模式

3 其他拍攝模式

4 P模式

5 Tv、Av、M及C模式

6 播放模式

7 Wi-Fi功能

8 設定選單

9 配件

10 附錄

索引





- 使用NFC時請注意以下內容。
 - 避免相機與智能手機發生強烈碰撞，否則可能會損壞裝置。
 - 因智能手機而異，裝置之間可能無法立刻識別。這種情況下，請嘗試稍微變更握持裝置的方式。如連接失敗，在相機畫面更新前請勿移動這些裝置。
 - 請勿在相機與智能手機之間放置其他物件。請注意，相機套、手機套或類似配件亦可能會阻礙通訊。
- 遙控拍攝時在步驟3中選擇[全部影像]。
- 在步驟3中選擇[全部影像]後，可從連接的智能手機檢視相機中的所有影像。在步驟3中選擇另一個選項，限制可從智能手機檢視的相機影像(135)。註冊智能手機後，即可在相機上變更隱私權設定(135)。
- 模式轉盤設為[]時，無法連接智能手機。



- 相機需要記憶卡才能連接。
- 如輸入以符號或空格開頭的略稱，會顯示一條提示訊息。按下[]按鈕並輸入其他略稱。

相機處於播放模式時透過NFC連接

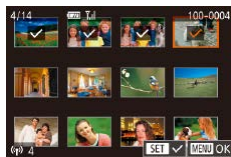

- 按下[]按鈕開啟相機。
- 用已安裝EOS Remote的智能手機(119)輕觸相機上的N標記()。
- 按下[][][][]按鈕選擇要發送的影像，然後按下[]按鈕。螢幕會顯示[✓]。
- 要取消選擇，請再次按下[]按鈕。[✓]不會再顯示。
- 重複此步驟以選擇更多影像。
- 完成影像選擇後，按下[MENU]按鈕。
- 按下[][]按鈕選擇[發送]，然後按下[]按鈕。
- 將發送影像。
- 要中斷連接，請將[✓]標記從所有影像上移除，按下[MENU]按鈕，然後按下[][]選擇[OK]。



- 如連接期間相機或智能手機上出現訊息，要求您輸入略稱，請執行「相機關閉或處於拍攝模式時透過NFC連接」(116)步驟2的操作，輸入略稱。
- 相機不會記錄在播放模式中透過NFC連接的智能手機。

用前須知

基本指南

進階指南

1 相機的基本操作

2 自動模式/混合自動拍攝模式

3 其他拍攝模式

4 P模式

5 Tv、Av、M及C模式

6 播放模式

7 Wi-Fi功能

8 設定選單

9 配件

10 附錄

索引



使用Wi-Fi選單加入智能手機

連接至相機之前，您必須先在智能手機上安裝免費的專用「EOS Remote」應用程式。有關此應用程式的詳細資訊(支援的智能手機及提供的功能)，請參閱佳能網站。這些步驟說明如何將相機作為存取點使用，不過亦可使用現有的存取點(119)。



1 安裝專用應用程式。

- 對於Android智能手機，請瀏覽Google Play，下載並安裝EOS Remote應用程式。
- 對於iPhone或iPad，請瀏覽App Store，下載並安裝EOS Remote應用程式。

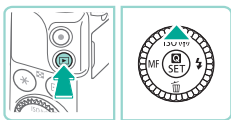

2 進入Wi-Fi選單。

- 按下[]按鈕開啟相機。
- 按下[]按鈕。



- [裝置略稱]畫面顯示時，按下[]按鈕。使用鍵盤(133)輸入略稱，然後按下[MENU]按鈕返回[裝置略稱]畫面。
- 按下[][]按鈕或轉動[]轉盤選擇[確定]，然後按下[]按鈕。



3 選擇[]。

- 按下[][][][]按鈕或轉動[]轉盤選擇[]，然後按下[]按鈕。

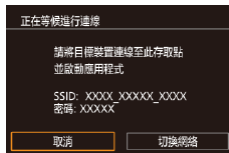

4 選擇[添加裝置]。

- 按下[][]按鈕或轉動[]轉盤選擇[添加裝置]，然後按下[]按鈕。

- 螢幕會顯示相機的SSID及密碼。

5 連接智能手機至網路。

- 在智能手機的Wi-Fi設定選單中，選擇相機螢幕上顯示的SSID(網路名稱)進行連接。
- 在密碼欄位中，輸入相機螢幕上顯示的密碼。

6 啟動EOS Remote。

- 啟動智能手機上的EOS Remote。

7 選擇相機。

- 智能手機上會出現一個畫面，請您選擇要連接的相機。選擇相機開始配對。

用前須知

基本指南

進階指南

1 相機的基本操作

2 自動模式/混合自動拍攝模式

3 其他拍攝模式

4 P模式

5 Tv、Av、M及C模式

6 播放模式

7 Wi-Fi功能

8 設定選單

9 配件

10 附錄

索引





8 調整隱私權設定。

- 此畫面顯示時，按下[▲][▼]按鈕或轉動[●]轉盤選擇[全部影像]，然後按下[Ⓢ]按鈕。
- 與智能手機成功連接後，此螢幕會在約1分鐘後關閉。

9 匯入影像。

- 使用智能手機將影像從相機匯入智能手機。



- 遙控拍攝時在步驟8中選擇[全部影像]。
- 在步驟8中選擇[全部影像]後，可從連接的智能手機檢視相機中的所有影像。在步驟8中選擇另一個選項，會限制可從智能手機檢視的相機影像(135)。註冊智能手機後，即可在相機上變更隱私權設定(135)。
- 模式轉盤設為[▶]時，無法連接智能手機。



- 相機需要記憶卡才能連接。
- 如輸入以符號或空格開頭的略稱，會顯示一條提示訊息。按下[Ⓢ]按鈕並輸入其他略稱。
- 要在步驟5中不輸入密碼就進行連接，請前往選單(32)，選擇[4]設定頁，並將[Wi-Fi設定]中的[密碼]設為[關]。SSID顯示畫面(步驟4)不會再顯示[密碼]。
- 如先前已連接至裝置，則進入Wi-Fi選單時，會將最近連接的地名稱列在首位。按下[▲][▼]按鈕選擇裝置名稱，然後按下[Ⓢ]按鈕可再次輕鬆連接。要添加新裝置，請輕觸[◀][▶]顯示裝置選擇畫面，然後配置設定。
- 如不需要顯示最近連接的目標裝置，請選擇MENU(32)>[4]設定頁>[Wi-Fi設定]>[記錄目標]>[關]。

使用其他存取點

透過Wi-Fi選單將相機連接至智能手機時，您亦可使用現有的存取點。亦請參閱存取點使用者說明書。

用前須知

基本指南

進階指南

1 相機的基本操作

2 自動模式/混合自動拍攝模式

3 其他拍攝模式

4 P模式

5 Tv、Av、M及C模式

6 播放模式

7 Wi-Fi功能

8 設定選單

9 配件

10 附錄

索引



確認存取點的兼容性

確認Wi-Fi路由器或基地台符合「Wi-Fi」(圖193)中列出的Wi-Fi標準。連接方法視乎存取點是否支援Wi-Fi Protected Setup(WPS、圖120)而會有所不同(圖121)。針對非WPS存取點，請查看以下資訊。

- 網路名稱(SSID/ESSID)
您使用的存取點的SSID或ESSID。亦稱為「存取點名稱」或「網路名稱」。
- 網路驗證/資料加密(加密方法/加密模式)
無線傳輸期間加密資料的方法。確認使用哪項安全性設定：WPA2-PSK(AES)、WPA2-PSK(TKIP)、WPA-PSK(AES)、WPA-PSK(TKIP)、WEP(開放系統驗證)或無安全性。
- 密碼(加密金鑰/網路金鑰)
無線傳輸期間加密資料時使用的金鑰。亦稱為「加密金鑰」或「網路金鑰」。
- 金鑰索引(傳輸金鑰)
使用WEP時用於網路驗證/資料加密的金鑰。使用「1」作為設定。



- 如需要透過系統管理員狀態調整網絡設定，請聯絡系統管理員了解詳細資訊。
- 這些設定對於網路安全非常重要。變更這些設定時請額外注意。



- 有關WPS兼容性的資訊及檢查設定的說明，請參閱存取點使用者說明書。
- 路由器是建立用於連接多台電腦的網路(區域網路)結構的裝置。具備內部Wi-Fi功能的路由器稱為「Wi-Fi路由器」。
- 本指南將所有Wi-Fi路由器及基地台統稱為「存取點」。
- 如在Wi-Fi網路上使用MAC地址篩選，請確認將相機的MAC地址添加至存取點。可在選單中查看相機的MAC位址(圖32)。選擇[4]設定頁，再選擇[Wi-Fi設定]中的[查看MAC地址]。

使用兼容WPS的存取點

透過Wi-Fi連接裝置時，WPS可輕鬆完成設定。對於支援WPS的裝置，可使用「按鈕設定方式」或「PIN方式」進行設定。



1 將智能手機連接至存取點。

2 準備連接。

- 執行「使用Wi-Fi選單加入智能手機」(圖118)步驟1-4的操作，進入[正在等候進行連線]畫面。

3 選擇[切換網絡]。

- 按下[◀][▶]按鈕或轉動(●)轉盤選擇[切換網絡]，然後按下[⊕]按鈕。
- 螢幕將會顯示偵測到的存取點清單。

4 選擇[WPS連接]。

- 按下[▲][▼]按鈕或轉動(●)轉盤選擇[WPS連接]，然後按下[⊕]按鈕。

5 選擇[PBC方式]。

- 按下[▲][▼]按鈕或轉動(●)轉盤選擇[PBC方式]，然後按下[⊕]按鈕。



用前須知

基本指南

進階指南

1 相機的基本操作

2 自動模式/混合自動拍攝模式

3 其他拍攝模式

4 P模式

5 Tv、Av、M及C模式

6 播放模式

7 Wi-Fi功能

8 設定選單

9 配件

10 附錄

索引





6 建立連接。

- 在存取點上，持續按下WPS連接按鈕數秒鐘。
- 在相機上，按下[]按鈕進入下一個步驟。

7 匯入影像。

- 執行「使用Wi-Fi選單加入智慧手機」(118)步驟6-9的操作，選擇智慧手機，調整隱私權設定，然後匯入影像。



- 如在步驟5中選擇[PIN方式]，螢幕上將顯示一個PIN碼。務必在存取點中設定此PIN碼。在[選擇裝置]畫面中選擇裝置。有關更多詳細資訊，請參閱存取點隨附的使用者說明書。

連接至列出的存取點



1 檢視列出的存取點。

- 執行「使用兼容WPS的存取點」(120)步驟1-3的操作，檢視列出的網路(存取點)。

2 選擇存取點。

- 按下[][]按鈕或轉動()轉盤選擇網路(存取點)，然後按下[]按鈕。

3 輸入存取點密碼。

- 按下[]按鈕進入鍵盤，然後輸入密碼(33)。
- 按下[][]按鈕或轉動()轉盤選擇[下頁]，然後按下[]按鈕。

4 選擇[自動]。

- 按下[][]按鈕或轉動()轉盤選擇[自動]，然後按下[]按鈕。

用前須知

基本指南

進階指南

1 相機的基本操作

2 自動模式/混合自動拍攝模式

3 其他拍攝模式

4 P模式

5 Tv、Av、M及C模式

6 播放模式

7 Wi-Fi功能

8 設定選單

9 配件

10 附錄

索引



5 匯入影像。

- 執行「使用Wi-Fi選單加入智能手機」(📖118)步驟6-9的操作，選擇要連接的智能手機並配置隱私權設定，然後匯入影像。



- 要確定存取點密碼，請查看該存取點產品或參閱其使用者說明書。
- 最多可顯示16個存取點。如在步驟2中選擇[重新整理]更新清單後，仍未偵測到存取點，請在步驟2中選擇[手動設定]，手動完成存取點設定。按螢幕指示操作並輸入SSID、安全性設定及密碼。
- 重新連接至先前的存取點時，步驟3的密碼會顯示「*」。要使用相同密碼，請選擇[下頁](按下[▲][▼]按鈕或轉動[🌀]轉盤)，然後按下[🔍]按鈕。

以前使用過的存取點

要自動重新連接至以前使用過的存取點，請按「使用Wi-Fi選單加入智能手機」(📖118)中的步驟4操作。

- 要使用相機作為存取點，建立連接後請在顯示的畫面中選擇[切換網絡]，然後選擇[相機存取點模式]。
- 要使用其他存取點，請在建立連接後在顯示的畫面中選擇[切換網絡]，然後執行「使用兼容WPS的存取點」(📖120)步驟4或「連接至列出的存取點」(📖121)步驟2的操作。

發送影像至註冊的網絡服務

註冊網絡服務

利用智能手機或電腦添加至要使用的相機網絡服務。

- 要完成相機的CANON iMAGE GATEWAY及其他網絡服務的設定，需要使用具備瀏覽器及互聯網連接功能的智能手機或電腦。
- 在CANON iMAGE GATEWAY網站上查看關於瀏覽器(Microsoft Internet Explorer等)的詳細要求，包括設定及版本資訊。
- 有關可使用CANON iMAGE GATEWAY的國家及地區的資訊，請瀏覽佳能網站(<http://www.canon.com/cig/>)。
- 如需使用除CANON iMAGE GATEWAY外的網絡服務，必須擁有這些網絡服務的帳號。有關更多詳細資訊，請查看要註冊的各網絡服務的網站。
- 可能需要支付個別互聯網服務提供者連接及存取點費用。

用前須知

基本指南

進階指南

1 相機的基本操作

2 自動模式/混合自動拍攝模式

3 其他拍攝模式

4 P模式

5 Tv、Av、M及C模式

6 播放模式

7 Wi-Fi功能

8 設定選單

9 配件

10 附錄

索引



註冊CANON iIMAGE GATEWAY

連結相機與CANON iIMAGE GATEWAY後，在相機上將CANON iIMAGE GATEWAY添加為目的地網絡服務。



1 登入CANON iIMAGE GATEWAY並進入相機連結設定頁面。

- 從電腦或智能手機進入 <http://www.canon.com/cig/> 並瀏覽CANON iIMAGE GATEWAY網站。
- 顯示登入畫面後，輸入使用者名稱及密碼，然後登入。如您沒有CANON iIMAGE GATEWAY帳號，請執行以下步驟完成會員註冊(免費)。
- 進入相機設定頁面。



2 選擇相機類型。

- 關於相機型號，Wi-Fi選單上會顯示 [☁]。
- 選擇 [☁] 後，會出現要求輸入驗證碼的頁面。在步驟7的頁面上，可輸入步驟3-6之後相機上顯示的驗證碼。

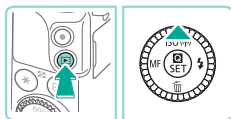

3 進入Wi-Fi選單。

- 按下 [▶] 按鈕開啟相機。
- 按下 [▲] 按鈕。

- 如顯示 [裝置略稱] 畫面，請按下 [⊕] 按鈕。使用鍵盤 (33) 輸入略稱，然後按下 [MENU] 按鈕返回 [裝置略稱] 畫面。
- 按下 [▲][▼] 按鈕或轉動 [●] 轉盤選擇 [確定]，然後按下 [⊕] 按鈕。

4 選擇 [☁]。

- 按下 [▲][▼][◀][▶] 按鈕或轉動 [●] 轉盤選擇 [☁]，然後按下 [⊕] 按鈕。

5 選擇 [認證]。

- 按下 [◀][▶] 按鈕或轉動 [●] 轉盤選擇 [認證]，然後按下 [⊕] 按鈕。

用前須知

基本指南

進階指南

1 相機的基本操作

2 自動模式/混合自動拍攝模式

3 其他拍攝模式

4 P模式

5 Tv、Av、M及C模式

6 播放模式

7 Wi-Fi功能

8 設定選單

9 配件

10 附錄

索引



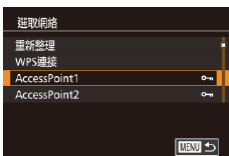

6 建立與存取點的連接。

- 執行「使用兼容WPS的存取點」(📖120)步驟4-6或「連接至列出的存取點」(📖121)步驟2-4，以連接至存取點。

- 透過存取點將相機連接至CANON iIMAGE GATEWAY後，會顯示驗證碼。
- 讓此顯示畫面持續顯示以供檢視，直到完成步驟7。

7 輸入驗證碼。

- 在智能手機或電腦上，輸入相機上顯示的驗證碼，然後執行下一個步驟。
- 螢幕會顯示一個6位數字的確認編號。

8 檢查確認編號並完成設定程序。

- 在步驟6的第二個畫面中，按下[◀|▶]按鈕或轉動(🌀)轉盤選擇[確定]，然後按下[Ⓜ]按鈕以顯示確認編號。
- 確認相機上的確認編號與智能手機或電腦上的確認編號相同。
- 按下[◀|▶]按鈕或轉動(🌀)轉盤選擇[確定]，然後按下[Ⓜ]按鈕。
- 在智能手機或電腦上完成設定程序。



- 相機中需裝有已儲存影像的記憶卡才可進行連接。
- 透過Wi-Fi選單連接至裝置後，進入Wi-Fi選單時，會將最近連接的目的地名稱列在首位。按下[◀|▶]按鈕進入裝置選擇畫面，並選擇裝置。

註冊其他網絡服務

亦可將CANON iIMAGE GATEWAY以外的網絡服務添加至相機。請注意，必須首先將CANON iIMAGE GATEWAY註冊至相機(📖123)。



- CANON iIMAGE GATEWAY及[📖](📖131)已作為目的地添加完畢，[📶]圖示會變更為[📶]。
- 智能手機或電腦上會顯示提示程序已完成的訊息。要添加其他網絡服務，請執行「註冊其他網絡服務」(📖124)步驟2及之後的步驟。

1 進入網絡服務設定畫面。

- 執行「註冊CANON iIMAGE GATEWAY」(📖123)的步驟1登入CANON iIMAGE GATEWAY，然後進入網絡服務設定畫面。

2 配置需使用的網絡服務。

- 按照智能手機或電腦上顯示的說明設定網絡服務。

用前須知

基本指南

進階指南

1 相機的基本操作

2 自動模式/混合自動拍攝模式

3 其他拍攝模式

4 P模式

5 Tv、Av、M及C模式

6 播放模式

7 Wi-Fi功能

8 設定選單

9 配件

10 附錄

索引





3 選擇[Wi-Fi]。

- 在播放模式下，按下[▲]按鈕進入Wi-Fi選單。
- 按下[▲][▼][◀][▶]按鈕或轉動[轉盤]轉盤選擇[Wi-Fi]，然後按下[OK]按鈕。
- 網絡服務設定已更新。



- 如任何配置の設定發生變化，再次執行上述步驟可更新相機設定。

上傳影像至網絡服務

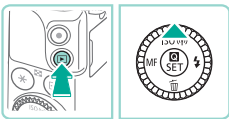

1 進入Wi-Fi選單。

- 按下[▶]按鈕開啟相機。
- 按下[▲]按鈕。



2 選擇目的地。

- 選擇要連接的網絡服務圖示(按下[▲][▼][◀][▶]按鈕或轉動[轉盤]，然後按下[OK]按鈕)。
- 如一項網絡服務中有多個收件者或多個共用選項，請在[選擇收件者]畫面中選擇所需項目(按下[▲][▼]按鈕或轉動[轉盤]，然後按下[OK]按鈕)。



3 發送影像。

- 轉動[轉盤]轉盤選擇要發送的影像，按下[◀][▶]按鈕選擇[發送此影像]，然後按下[OK]按鈕。
- 上傳至YouTube時，請閱讀服務條款，選擇[我同意]，然後按下[OK]按鈕。
- 將開始傳輸影像。影像傳輸過程中螢幕會變暗。
- 影像發送後，螢幕會顯示[確定]。按下[OK]按鈕返回播放畫面。



- 相機中需裝有已儲存影像的記憶卡才可進行連接。
- 亦可一次過發送多張影像、重設影像大小，以及在發送前添加註釋(130)。

用前須知

基本指南

進階指南

1 相機的基本操作

2 自動模式/混合自動拍攝模式

3 其他拍攝模式

4 P模式

5 Tv、Av、M及C模式

6 播放模式

7 Wi-Fi功能

8 設定選單

9 配件

10 附錄

索引



使用媒體播放器檢視影像

您可在電視或其他裝置上檢視相機記憶卡中的影像。此功能需要兼容DLNA的電視機、遊戲系統、智能手機或其他媒體播放器。在此說明書中，「媒體播放器」一詞用來指稱任何這類裝置。確認媒體播放器已連接至存取點後，再執行以下步驟。有關設定及配置的資訊，請參閱裝置隨附的文件。

1 進入Wi-Fi選單。

- 執行「使用Wi-Fi選單加入智能手機」(📖118)步驟2，以顯示Wi-Fi選單。



2 選擇 [電視]。

- 按下[▲][▼][◀][▶]按鈕或轉動(🌀)轉盤選擇[電視]，然後按下[Ⓞ]按鈕。



3 建立與存取點的連接。

- 執行「使用兼容WPS的存取點」(📖120)步驟4-6或「連接至列出的存取點」(📖121)步驟2-4，以連接至存取點。



- 媒體播放器可供使用時，會顯示此畫面。一段時間過後畫面會變暗。
- 連接完成後可在媒體播放器上執行操作。有關控制媒體播放器的詳細資料，請參閱其使用說明書。

4 在電視機上顯示媒體播放器設定畫面。

- 使用媒體播放器在電視螢幕上開啟[EOS M3]。
- 顯示的圖示可能會因媒體播放器而異。找到標有[EOS M3]的圖示。

5 顯示影像。

- 選擇[EOS M3]、記憶卡(SD或其他卡)、資料夾，然後選擇要檢視的影像。
- 選擇要在電視上顯示的影像。有關詳細資訊，請參閱媒體播放器的使用說明書。
- 按下[Ⓞ]按鈕關閉與相機的連接。如畫面變暗，請按下任意按鈕進入上述步驟3中第二個畫面，然後按下[Ⓞ]按鈕。

用前須知

基本指南

進階指南

1 相機的基本操作

2 自動模式/混合自動拍攝模式

3 其他拍攝模式

4 P模式

5 Tv、Av、M及C模式

6 播放模式

7 Wi-Fi功能

8 設定選單

9 配件

10 附錄

索引





- 相機中需裝有已儲存影像的記憶卡才可進行連接。
- 透過Wi-Fi選單連接至裝置後，進入Wi-Fi選單時，會將最近連接的目的地名稱列在首位。按下[▲][▼]按鈕選擇裝置名稱，然後按下[Ⓞ]按鈕可再次輕鬆連接。要添加新裝置，請按下[◀][▶]按鈕顯示裝置選擇畫面，然後配置設定。
- 媒體播放器連接會在連接記錄中顯示為「媒體伺服器」。
- 無法顯示RAW影像及短片。
- 因媒體播放器而異，電視機上顯示的資訊覆蓋及詳細資料可能會有不同。因媒體播放器而異，影像資訊可能不會顯示，或是垂直影像可能會以水平方向顯示。
- 標有「1-100」等內容的圖示含有所選資料夾中依檔案編號分組的影像。
- 顯示的記憶卡或資料夾日期，可反映上次檢視記憶卡或資料夾時相機時鐘上的日期。

從連接的打印機無線打印影像

按照下列步驟透過Wi-Fi將相機連接至打印機。
這些步驟說明如何將相機作為存取點使用，不過亦可使用現有的存取點(📖119)。

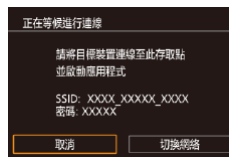
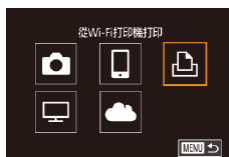

1 進入Wi-Fi選單。

- 執行「使用Wi-Fi選單加入智能手機」(📖118)步驟2，進入Wi-Fi選單。

2 選擇[凸]。

- 按下[▲][▼][◀][▶]按鈕或轉動(🔴)轉盤選擇[凸]，然後按下[Ⓞ]按鈕。

3 選擇[添加裝置]。

- 按下[▲][▼]按鈕或轉動(🔴)轉盤選擇[添加裝置]，然後按下[Ⓞ]按鈕。

- 顯示相機的SSID。

用前須知

基本指南

進階指南

1 相機的基本操作

2 自動模式/混合自動拍攝模式

3 其他拍攝模式

4 P模式

5 Tv、Av、M及C模式

6 播放模式

7 Wi-Fi功能

8 設定選單

9 配件

10 附錄

索引





4 連接打印機至網路。

- 在打印機的Wi-Fi設定選單中，選擇相機螢幕上顯示的SSID(網路名稱)進行連接。

5 選擇打印機。

- 選擇打印機名稱(按下[▲][▼]按鈕或轉動[●]轉盤)，然後按下[●]按鈕。

6 選擇要打印的影像。

- 按下[◀][▶]按鈕或轉動[●]轉盤選擇影像。
- 按下[●]按鈕選擇[凸]，然後再次按下[●]按鈕。
- 按下[▲][▼]按鈕或轉動[●]轉盤選擇[打印]，然後按下[●]按鈕。
- 有關詳細的打印說明，請參閱「打印影像」(160)。
- 要結束連接，請按下[▲]按鈕，選擇確認畫面上的[確定](按下[◀][▶]按鈕或轉動[●]轉盤)，然後按下[●]按鈕。



- 相機中需裝有已儲存影像的記憶卡才可進行連接。
- 透過Wi-Fi選單連接至裝置後，進入Wi-Fi選單時，會將最近連接的目的地名稱列在首位。按下[▲][▼]按鈕選擇裝置名稱，然後按下[●]按鈕可再次輕鬆連接。要添加新裝置，請按下[◀][▶]按鈕顯示裝置選擇畫面，然後配置設定。
- 如不需要顯示最近連接的目標裝置，請選擇MENU(32)>[4]設定頁>[Wi-Fi設定]>[記錄目標]>[關]。
- 要使用其他存取點，請執行「使用其他存取點」(119)的步驟。

用前須知

基本指南

進階指南

1 相機的基本操作

2 自動模式/混合自動拍攝模式

3 其他拍攝模式

4 P模式

5 Tv、Av、M及C模式

6 播放模式

7 Wi-Fi功能

8 設定選單

9 配件

10 附錄

索引



發送影像至其他相機

按下列步驟透過Wi-Fi連接兩台相機並在相機之間發送影像。

- 僅可無線連接具備Wi-Fi功能的佳能品牌相機。無法連接支援Eye-Fi卡但不具備Wi-Fi功能的佳能品牌相機。本相機無法連接至DIGITAL IXUS WIRELESS相機。

1 進入Wi-Fi選單。

- 執行「使用Wi-Fi選單加入智能手機」(📖118)步驟2，進入Wi-Fi選單。



2 選擇[📷]。

- 按下[▲][▼][◀][▶]按鈕或轉動[🌀]轉盤選擇[📷]，然後按下[👉]按鈕。

3 選擇[添加裝置]。

- 按下[▲][▼]按鈕或轉動[🌀]轉盤選擇[添加裝置]，然後按下[👉]按鈕。
- 在目標相機上亦需執行步驟1-3。
- 兩台相機螢幕上均顯示[開始連接目標相機]時，將會添加相機連接資訊。



4 發送影像。

- 轉動[🌀]轉盤選擇要發送的影像，按下[◀][▶]按鈕選擇[發送此影像]，然後按下[👉]按鈕。
- 將開始傳輸影像。影像傳輸過程中螢幕會變暗。
- 影像發送後會顯示[傳輸完畢]，且會再次顯示影像傳輸畫面。
- 要結束連接，請按下[MENU]按鈕，選擇確認畫面上的[確定](按下[◀][▶]按鈕或轉動[🌀]轉盤)，然後按下[👉]按鈕。



- 相機需要記憶卡才能連接。
- 透過Wi-Fi選單連接至裝置後，進入Wi-Fi選單時，會將最近連接的目的地名稱列在首位。按下[▲][▼]按鈕選擇裝置名稱，然後按下[👉]按鈕可再次輕鬆連接。要添加新裝置，請按下[◀][▶]按鈕顯示裝置選擇畫面，然後配置設定。
- 如不需要顯示最近連接的目標裝置，請選擇MENU(📖32)>[🔧]設定頁>[Wi-Fi設定]>[記錄目標]>[關]。
- 亦可一次過發送多張影像，並在發送前變更影像大小(📖130)。

用前須知

基本指南

進階指南

1 相機的基本操作

2 自動模式/混合自動拍攝模式

3 其他拍攝模式

4 P模式

5 Tv、Av、M及C模式

6 播放模式

7 Wi-Fi功能

8 設定選單

9 配件

10 附錄

索引



影像發送選項

可一次過選擇多張要發送的影像，且可在發送前變更解像度(大小)。部份網絡服務亦提供附註發送影像的功能。

發送多張影像



1 選擇[選擇並發送]。

- 在影像傳輸畫面上，按下[◀][▶]按鈕選擇[選擇並發送]，然後按下[Ⓞ]按鈕。

2 選擇影像。

- 按下[▲][▼][◀][▶]按鈕選擇要發送的影像，然後按下[Ⓞ]按鈕將[✓]加入影像。
- 要取消選擇，請再次按下[Ⓞ]按鈕。[✓]不會再顯示。
- 重複此步驟以選擇更多影像。
- 完成影像選擇後，按下[MENU]按鈕。

3 發送影像。

- 按下[◀][▶]按鈕或轉動[⦿]轉盤選擇[發送]，然後按下[Ⓞ]按鈕。

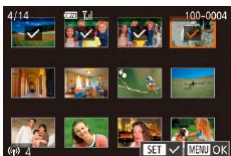

- 亦可在步驟2中選擇影像，方法是按兩次[Q]按鈕，以進入單張影像顯示，然後按下[◀][▶]按鈕或轉動[⦿]轉盤。

發送影像的注意事項

- 保持手指或其他物件遠離Wi-Fi天線區域(圖3)。遮擋此區域可能會降低影像傳輸的速度。
- 視乎所用網路的狀態而定，發送短片可能需要較長時間。留意相機電池電量。
- 可一次過發送最多50張影像。僅可發送一個短片。但是，網絡服務可能會限制可發送的影像數目或短片長度。有關詳細資訊，請參閱正在使用的網絡服務。
- 發送短片至智能手機時，請注意，視乎智能手機的不同，支援的畫質會不同。有關詳細資訊，請參閱智能手機的使用者說明書。
- 在顯示的畫面上，無線訊號強度由下列圖示表示。
[Y]強、[Y]中、[Y]低、[Y]弱
- 與重新發送已發送影像(這些影像仍儲存在CANON IMAGE GATEWAY伺服器上)相比較，發送影像至網絡服務將更節省時間。

用前須知

基本指南

進階指南

1 相機的基本操作

2 自動模式/混合自動拍攝模式

3 其他拍攝模式

4 P模式

5 Tv、Av、M及C模式

6 播放模式

7 Wi-Fi功能

8 設定選單

9 配件

10 附錄

索引



選擇記錄像素數(影像大小)

在影像傳輸畫面上，按下[▲][▼]按鈕選擇[]，然後按下[]按鈕。在顯示的畫面上，按下[▲][▼]按鈕選擇記錄像素設定(影像大小)，然後按下[]按鈕。

- 要發送原始大小的影像，請在重設大小選項中選擇[否]。
- 選擇[S2]或[S3]會在發送之前重設大於所選尺寸的影像大小。
- 無法調整短片的大小。

添加註釋

可使用相機為要發送至電子郵件地址、社交網路服務等的影像添加註釋。視乎網絡服務而定，可輸入的字元及符號的數量可能不同。



1 進入用於添加註釋的畫面。

- 在影像傳輸畫面上，按下[▲][▼][◀▶]按鈕選擇[]，然後按下[]按鈕。
- 在影像傳輸畫面上，輕觸[]。

2 添加註釋(33)。

3 發送影像。



- 如未輸入註釋，會自動發送CANON iMAGE GATEWAY中設定的註釋。
- 亦可在發送影像前附註多張影像。相同的註釋會加入一起發送的全部影像。

自動發送影像(Image Sync)

可將記憶卡上尚未傳輸的影像，透過CANON iMAGE GATEWAY發送至電腦或網絡服務。

請注意，無法將影像直接發送至網絡服務。

準備工作

準備相機

註冊[]作為目的地。



1 加入[]作為目的地。

- 加入[]作為目的地，如「註冊CANON iMAGE GATEWAY」(123)中所述。
- 亦選擇網絡服務作為發送影像目的地時，請登入CANON iMAGE GATEWAY (124)，然後選擇相機型號，進入網絡服務設定畫面，在Image Sync設定下選擇網絡服務目的地。有關詳細資訊，請參閱CANON iMAGE GATEWAY中的說明。

2 選擇要發送的影像的類型(當同時發送短片及影像時)。

- 按下[MENU]按鈕，然後選擇[4]設定頁中的[Wi-Fi設定](32)。
- 按下[▲][▼]按鈕選擇[Image Sync]，然後選擇[靜止影像/短片](32)。

用前須知

基本指南

進階指南

1 相機的基本操作

2 自動模式/混合自動拍攝模式

3 其他拍攝模式

4 P模式

5 Tv、Av、M及C模式

6 播放模式

7 Wi-Fi功能

8 設定選單

9 配件

10 附錄

索引



準備電腦

在目的地電腦上安裝並配置軟件。



1 安裝軟件。

- 在連接至互聯網的電腦上安裝軟件 (158)。

2 註冊相機。

- Windows：在工作列中，右鍵按一下[]，然後按一下[添加新相機(Add new camera)]。
- Mac OS：在選單列中，按一下[]，然後按一下[添加新相機(Add new camera)]。
- 將會顯示連結至CANON iIMAGE GATEWAY的相機的清單。選擇要發送影像的相機。
- 相機註冊完畢且電腦準備接收影像時，圖示會變更為[]。

發送影像

從相機發送的影像會自動儲存至電腦。
如接收影像的電腦已關閉，影像將暫時儲存在CANON iIMAGE GATEWAY伺服器上。將定期刪除已儲存的影像，因此請及時開啟電腦儲存影像。

1 發送影像。

- 執行「上傳影像至網絡服務」(125) 步驟1 – 2的操作選擇[]。
- 建立連接後，會發送影像。將影像成功發送至CANON iIMAGE GATEWAY伺服器後，螢幕上會顯示[]。

2 儲存影像至電腦。

- 開啟電腦後，影像會自動儲存至電腦。
- 發送的影像中會顯示[]。



- 發送影像時，請使用完全充電的電池或附有直流電連接器(另行購買，148)的交流電轉接器(另行購買)。



- 若透過其他方式將影像匯入電腦，則尚未從CANON iIMAGE GATEWAY發送至電腦的任何影像將發送至電腦。
- 如目的地電腦與相機使用同一網路，發送速度會更快，此時影像會透過存取點而非CANON iIMAGE GATEWAY進行發送。請注意，會將儲存在電腦中的影像發送至CANON iIMAGE GATEWAY，因此必須將電腦連接至互聯網。

用前須知

基本指南

進階指南

1 相機的基本操作

2 自動模式/混合自動拍攝模式

3 其他拍攝模式

4 P模式

5 Tv、Av、M及C模式

6 播放模式

7 Wi-Fi功能

8 設定選單

9 配件

10 附錄

索引



遙控拍攝

在智能手機上查看拍攝畫面時，可以使用此功能進行遙控拍攝。



- 必須事先配置隱私權設定才能使用所有影像(📖116、📖135)。

1 穩固相機。

- 請將相機安裝在三腳架上或採取其他措施以保持相機穩定。

2 連接相機與智能手機(📖116)。

- 在隱私權設定中，選擇[全部影像]。

3 選擇遙控拍攝。

- 在智能手機的EOS Remotet中，選擇遙控拍攝。
- 相機準備好遙控拍攝後，智能手機上會顯示相機中的即時影像。
- 此時，相機上會顯示一條提示訊息，並且無法執行任何操作(除按下電源按鈕或模式轉盤之外)。

4 拍攝。

- 使用智能手機進行拍攝。



- 無法拍攝短片。
- 對焦主體的時間可能會比平常較長。
- 因連接狀態而異，影像顯示或拍攝計時可能會比平常還慢。



- 任何因連接環境導致智能手機上顯示的主體移動不順暢，均不會影響記錄的影像。
- 捕捉的影像不會傳輸至智能手機。請使用智能手機瀏覽並匯入相機中的影像。

用前須知

基本指南

進階指南

1 相機的基本操作

2 自動模式/混合自動拍攝模式

3 其他拍攝模式

4 P模式

5 Tv、Av、M及C模式

6 播放模式

7 Wi-Fi功能

8 設定選單

9 配件

10 附錄

索引



編輯或刪除Wi-Fi設定

執行下列步驟，編輯或刪除Wi-Fi設定。

編輯連接資訊



1 進入Wi-Fi選單並選擇要編輯的裝置。

- 按下[▶]按鈕開啟相機。
- 按下[▲]按鈕。
- 進入裝置選擇畫面(按下[◀][▶]按鈕或轉動[●]轉盤)，選擇要編輯的裝置圖示(按下[▲][▼][◀][▶]按鈕或轉動[●]轉盤)，然後按下[Ⓞ]按鈕。



2 選擇[編輯裝置]。

- 按下[▲][▼]按鈕或轉動[●]轉盤選擇[編輯裝置]，然後按下[Ⓞ]按鈕。



3 選擇要編輯的裝置。

- 按下[▲][▼]按鈕或轉動[●]轉盤選擇要編輯的裝置，然後按下[Ⓞ]按鈕。

4 選擇要編輯的項目。

- 按下[▲][▼]按鈕或轉動[●]轉盤選擇要編輯的項目，然後按下[Ⓞ]按鈕。
- 可變更的項目依裝置或服務而異。

可配置的項目	連接				
	相機	手機	文件	電視	網絡服務
更改裝置略稱(📖134)	○	○	○	-	-
查看設定(📖135)	-	○	-	-	-
刪除連接資訊(📖135)	○	○	○	-	-

○：可配置 -：無法配置

更改裝置略稱

可更改相機上顯示的裝置略稱(顯示名稱)。



- 執行「編輯連接資訊」(📖134)步驟4的操作，選擇[更改裝置略稱]，然後按下[Ⓞ]按鈕。
- 選擇輸入欄位並按下[Ⓞ]按鈕。使用顯示的鍵盤輸入新略稱(📖33)。

用前須知

基本指南

進階指南

1 相機的基本操作

2 自動模式/混合自動拍攝模式

3 其他拍攝模式

4 P模式

5 Tv、Av、M及C模式

6 播放模式

7 Wi-Fi功能

8 設定選單

9 配件

10 附錄

索引



刪除連接資訊

執行下列步驟刪除連接資訊(有關已連接至的裝置的資訊)。



- 執行「編輯連接資訊」(📖134)步驟4的操作，選擇[刪除連接資訊]，然後按下[Ⓜ]按鈕。
- 螢幕顯示[刪除?]後，按下[◀][▶]按鈕或轉動[🌀]轉盤選擇[確定]，然後按下[Ⓜ]按鈕。
- 將刪除連接資訊。

指定要與智慧手機共享的影像

可更改相機上顯示的裝置略稱(顯示名稱)。

共享設定	與智慧手機共享的影像
全部影像	記憶卡上儲存的全部影像
今天拍攝的影像	當天拍攝的影像
過去拍攝的影像	在指定的過去天數內拍攝的影像
按分級選擇	有指定分級的影像(📖108)
檔案編號範圍	指定範圍內的影像

智慧手機連接期間螢幕顯示步驟2中的畫面時，亦可使用此設定。



1 進入設定畫面。

- 執行「編輯連接資訊」(📖134)步驟4的操作，選擇[查看設定]，然後按下[Ⓜ]按鈕。



2 選擇共享設定。

- 按下[▲][▼]按鈕或轉動[🌀]轉盤選擇選單項目。
- 如選擇[全部影像]或[今天拍攝的影像]，請按下[Ⓜ]按鈕。
- 如選擇[過去拍攝的影像]，請按下[Ⓜ]按鈕。在出現的畫面中，按下[▲][▼]按鈕選擇天數，然後按下[Ⓜ]按鈕。
- 如選擇[按分級選擇]，請按下[Ⓜ]按鈕。在出現的畫面中，按下[▲][▼]按鈕選擇分級，然後按下[Ⓜ]按鈕。
- 如選擇[檔案編號範圍]，請按下[Ⓜ]按鈕。在出現的畫面中，選擇檔案編號範圍的開頭及結尾，選擇[確定]，然後按下[Ⓜ]按鈕。執行「選擇範圍」(📖103)步驟2-3的操作，定義範圍。



- 遙控拍攝時選擇[全部影像]。

用前須知

基本指南

進階指南

1 相機的基本操作

2 自動模式/混合自動拍攝模式

3 其他拍攝模式

4 P模式

5 Tv、Av、M及C模式

6 播放模式

7 Wi-Fi功能

8 設定選單

9 配件

10 附錄

索引



將Wi-Fi設定返回至預設值

如將相機送給他人或需處置相機時，請將Wi-Fi設定返回至預設值。重設Wi-Fi設定亦將清除所有網絡服務設定。使用此選項前，請確認您需要重設所有Wi-Fi設定。



1 選擇[Wi-Fi設定]。

- 按下[MENU]按鈕，然後選擇[4]設定頁中的[Wi-Fi設定](132)。

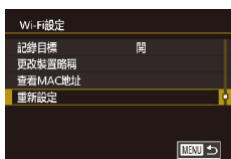

2 選擇[重新設定]。

- 按下[▲][▼]按鈕或轉動[●]轉盤選擇[重新設定]，然後按下[Ⓞ]按鈕。

3 回復預設設定。

- 按下[◀][▶]按鈕或轉動[●]轉盤選擇[確定]，然後按下[Ⓞ]按鈕。
- Wi-Fi設定已重設。



- 要將其他設定(除Wi-Fi以外)重設為預設值，請選擇[4]設定頁內的[清除全部相機設定](145)。

用前須知

基本指南

進階指南

1 相機的基本操作

2 自動模式/混合自動拍攝模式

3 其他拍攝模式

4 P模式

5 Tv、Av、M及C模式

6 播放模式

7 Wi-Fi功能

8 設定選單

9 配件

10 附錄

索引



8

設定選單

自訂或調整相機的基本功能以方便應用

調整相機的基本功能

可配置[F1]、[F2]、[F3]及[F4]設定頁中的MENU(書本圖標)功能。按需要自訂常用的功能，以方便應用。

以日期方式儲存影像

您可以選擇將拍攝的影像儲存在以拍攝日期建立的資料夾中，而非每月建立的資料夾中。



- 選擇[F1]設定頁中的[建立資料夾]，然後選擇[每日]。
- 影像會儲存在以拍攝日期建立的資料夾中。

檔案編號

拍攝的影像會儲存在資料夾，並自動順序編號(0001-9999)，而每個資料夾可儲存多達2000張影像。您可以變更相機指定檔案編號的方法。



- 選擇[F1]設定頁中的[檔案編號]，然後選擇選項。

持續開啟	即使您轉換記憶卡，影像會接續之前的檔案編號(直至拍攝/儲存9999張影像)。
自動重設	如您轉換記憶卡或建立新的資料夾，影像的檔案編號會重設為0001。

用前須知

基本指南

進階指南

1 相機的基本操作

2 自動模式/混合自動拍攝模式

3 其他拍攝模式

4 P模式

5 Tv、Av、M及C模式

6 播放模式

7 Wi-Fi功能

8 設定選單

9 配件

10 附錄

索引





- 不論在此設定中選擇哪個選項，影像可能會接續新記憶卡上已有影像的最後的檔案編號。要由0001開始儲存影像，請使用沒有任何資料(或已格式化(📖138))的記憶卡。

格式化記憶卡

使用新的記憶卡或曾以其他裝置格式化的記憶卡之前，您應使用本相機格式化記憶卡。

格式化記憶卡會刪除記憶卡上的所有資料。格式化記憶卡之前，請將記憶卡的影像複製到電腦或使用其他方法備份。

1 進入[格式化]畫面。

- 選擇[🔍]設定頁中的[格式化]，然後按下[🔍]按鈕。

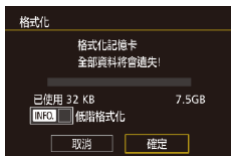

2 選擇[確定]。

- 按下[◀][▶]按鈕或轉動[🔍]轉盤選擇[確定]，然後按下[🔍]按鈕。
- 記憶卡已格式化。



- 格式化或刪除記憶卡資料只會變更記憶卡的檔案管理資訊，並不完全刪除記憶卡資料。轉讓或丟棄記憶卡時，如有必要請採取措施避免個人資料外洩，如銷毀記憶卡。



- 格式化畫面中所顯示的記憶卡總容量可能會比記憶卡所說明的少。

低階格式化

請在下列情況下執行低階格式化：螢幕顯示[記憶卡錯誤]、相機沒有正常運作、記憶卡的讀取/寫入速度減慢、連續拍攝的速度減慢或相機突然停止拍攝短片。低階格式化記憶卡會刪除記憶卡上的所有資料。低階格式化記憶卡之前，請將記憶卡的影像複製到電腦或使用其他方法備份。



- 在「格式化記憶卡」(📖138)步驟2的畫面中，按下[INFO]按鈕，在[低階格式化]旁放置[✓]。
- 執行「格式化記憶卡」(📖138)步驟2繼續進行格式化操作。



- 由於記憶卡的所有儲存資料會刪除，因此低階格式化需時比「格式化記憶卡」(📖138)長。
- 您可以選擇[取消]來取消正在進行的低階格式化。這種情況下，所有資料會刪除，但仍可繼續使用記憶卡。

用前須知

基本指南

進階指南

1 相機的基本操作

2 自動模式/混合自動拍攝模式

3 其他拍攝模式

4 P模式

5 Tv、Av、M及C模式

6 播放模式

7 Wi-Fi功能

8 設定選單

9 配件

10 附錄

索引



變更視頻格式

使用此設定可指定適用於電視機的影像格式。此設定也可變更短片可用的影像畫質(影片格數)選項。

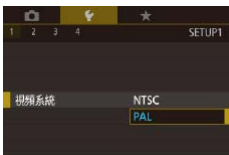

- 選擇[**1**]設定頁中的[視頻系統]，然後選擇選項。

電子水平儀校正

在電子水平儀無法協助調整相機水平時加以校正。
為了更準確地校正，請顯示格線(📖30)以預先將相機調整為水平狀態。

1 請確定相機為水平狀態。

- 將相機置於平坦表面(例如桌子上)。

2 校正電子水平儀。

- 選擇[**1**]設定頁中的[電子水平儀]，然後按下[**OK**]按鈕。
- 按下[**OK**]按鈕後，要調整左/右傾斜，請選擇[水平轉動校正]，如要調整前/後傾斜，則選擇[垂直傾斜校正]。螢幕會顯示確認提示。
- 選擇[確定]，然後按下[**OK**]按鈕。



重設電子水平儀

如下將電子水平儀回復為其原始狀態。請注意，除非您已校正電子水平儀，否則無法執行此操作。

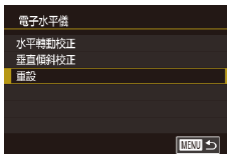

- 選擇[**1**]設定頁中的[電子水平儀]，然後按下[**OK**]按鈕。
- 選擇[重設]，然後按下[**OK**]按鈕。
- 選擇[確定]，然後按下[**OK**]按鈕。

使用省電模式

此功能可在拍攝模式下節省電池電量。不使用相機時，螢幕會快速變暗，以減少電池消耗。



1 配置設定。

- 選擇[**1**]設定頁中的[省電模式]，然後選擇[開]。
- 拍攝畫面會顯示[ECO](📖174)。
- 相機閒置約2秒鐘後，螢幕會變暗；變暗約10秒後，螢幕會關閉。相機會在閒置約3分鐘後關機。

2 拍攝。

- 螢幕關閉但(後方)指示燈仍然亮起時，您可以半按快門按鈕開啟螢幕，然後準備拍攝。

用前須知

基本指南

進階指南

1 相機的基本操作

2 自動模式/混合自動拍攝模式

3 其他拍攝模式

4 P模式

5 Tv、Av、M及C模式

6 播放模式

7 Wi-Fi功能

8 設定選單

9 配件

10 附錄

索引



省電調整

按需要調整相機及螢幕自動關閉的時間(分別為「自動關機」及「關閉顯示」)([圖28](#))。



- 選擇[**2**]設定頁中的[省電]，然後按下[**OK**]按鈕。
- 選擇項目，然後按下[**OK**]按鈕。按下[**▲**][**▼**]按鈕或轉動[**DISP**]轉盤變更設定，然後再次按下[**OK**]。



- 要節省電源，請將[自動關機]設定為[開]及將[關閉顯示]設定為[1分]或以下。



- 即使您設定[自動關機]為[關]，[關閉顯示]設定亦會生效。
- 將省電模式([圖139](#))設定為[開]時，無法使用這些省電功能。

螢幕亮度

如下調整螢幕亮度。



- 選擇[**2**]設定頁中的[液晶螢幕亮度]，然後按下[**OK**]按鈕。按下[**◀**][**▶**]按鈕或轉動[**DISP**]轉盤選擇速度。



- 要設定最高亮度，請在螢幕顯示拍攝畫面或在單張影像顯示模式下持續按下[**INFO**]按鈕一秒以上。(相機會優先採用此設定，而忽略[**2**]設定頁內[液晶螢幕亮度]設定。)要回復原來的亮度，請再次持續按下[**INFO**]按鈕一秒以上或重新開啟相機。

用前須知

基本指南

進階指南

1 相機的基本操作

2 自動模式/混合自動拍攝模式

3 其他拍攝模式

4 P模式

5 Tv、Av、M及C模式

6 播放模式

7 Wi-Fi功能

8 設定選單

9 配件

10 附錄

索引



世界時鐘

到外國旅遊時，要確定您所拍攝的影像記錄了正確的當地日期及時間，請預先設定目的地的時區。此功能讓您毋須手動變更日期/時間設定。使用世界時鐘之前，請確定已正確設定日期/時間及本地時區，設定方法請參閱「設定日期及時間」(18)。



1 指定目的地。

- 選擇[2]設定頁中的[時區]，然後按下[OK]按鈕。
- 按下[▲][▼]按鈕或轉動[轉盤]選擇[目的地]，然後按下[OK]按鈕。
- 按下[◀][▶]按鈕選擇目的地。
- 要設定夏令時間(快1小時)，請按下[▲][▼]按鈕選擇[☀]，然後按下[◀][▶]按鈕選擇[☀]。
- 按下[OK]按鈕。



2 切換到目的地時區。

- 按下[▲][▼]按鈕或轉動[轉盤]選擇[目的地]，然後按下[MENU]按鈕。
- 拍攝畫面會顯示[📖](174)。



- 使用[📖]模式(19)調整日期或時間時，相機亦會自動更新[本地]的日期及時間。

日期及時間

如下調整日期及時間。



- 選擇[2]設定頁中的[日期/時間]，然後按下[OK]按鈕。
- 按下[◀][▶]按鈕選擇選項，然後按下[▲][▼]按鈕或轉動[轉盤]調整設定。

顯示的語言

按需要變更顯示的語言。



- 選擇[2]設定頁中的[語言]，然後按下[OK]按鈕。
- 按下[▲][▼][◀][▶]按鈕或轉動[轉盤]選擇語言，然後按下[OK]按鈕。



- 您亦可以在播放模式下持續按下[OK]按鈕時按下[MENU]按鈕，以進入[語言]畫面。

用前須知

基本指南

進階指南

1 相機的基本操作

2 自動模式/混合自動拍攝模式

3 其他拍攝模式

4 P模式

5 Tv、Av、M及C模式

6 播放模式

7 Wi-Fi功能

8 設定選單

9 配件

10 附錄

索引



關閉相機的操作聲音

半按快門按鈕或啟動自拍功能時，相機不會播放聲音。

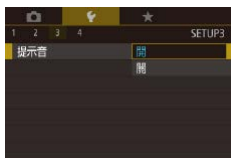

- 選擇[🔊3]設定頁中的[提示音]，然後選擇[關]。

隱藏提示

在快速設定選單(📖31)或拍攝功能畫面中(📖61)選擇選項時，相機通常都會顯示提示。但您可以關閉此顯示資訊的功能。

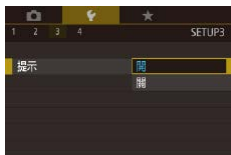

- 選擇[🔊3]設定頁中的[提示]，然後選擇[關]。

變更輕觸式螢幕設定

輕觸式螢幕的靈敏度可以變更為響應力道較輕的輕觸操作，或是根本不響應輕觸操作。



- 選擇[🔊3]設定頁中的[輕觸式操作]，然後選擇所需設定。
- 選擇[靈敏]以提升輕觸式螢幕的靈敏度，或選擇[關]以關閉輕觸式螢幕控制。



- 操作輕觸式螢幕時請留意下列注意事項。
 - 由於此液晶螢幕並非以壓力式操作，因此請勿使用指甲或原子筆等尖頭物件進行輕觸操作。
 - 請勿使用弄濕的手指進行輕觸式螢幕的操作。
 - 如液晶螢幕或手指潮濕，輕觸式螢幕可能會沒有反應或可能會發生錯誤操作。這種情況下，請關閉電源並用布擦乾液晶螢幕。
 - 請勿將任何保護貼(市面有售)或標籤貼在液晶螢幕上。這麼做可能會降低輕觸式螢幕的反應能力。
- 執行連續輕觸式操作時，輕觸式螢幕可能不如在[靈敏]模式下反應靈敏。

清潔影像感應器

相機具有清潔功能，在開啟或關閉電源，或是相機在省電模式中關閉電源時，會自動去除影像感應器上的灰塵。您可視需要隨時啟動或完全關閉清潔功能。

關閉自動清潔功能

1 進入設定畫面。

- 在拍攝模式下開啟相機後，選擇[🔊3]設定頁中的[清潔影像感應器]，然後按下[🔍]按鈕。
- 按下[▲][▼]按鈕或轉動[🌀]轉盤選擇[自動清潔:]，然後按下[🔍]按鈕。

用前須知

基本指南

進階指南

1 相機的基本操作

2 自動模式/混合自動拍攝模式

3 其他拍攝模式

4 P模式

5 Tv、Av、M及C模式

6 播放模式

7 Wi-Fi功能

8 設定選單

9 配件

10 附錄

索引



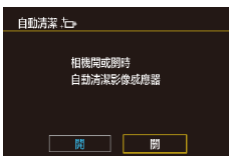

啟動清潔器

2 配置設定。

- 按下[◀][▶]按鈕或轉動[●]轉盤選擇[關]，然後按下[⏻]按鈕。

1 進入設定畫面。

- 在拍攝模式下開啟相機後，選擇[3]設定頁中的[清潔影像感應器]，然後按下[⏻]按鈕。
- 按下[▲][▼]按鈕或轉動[●]轉盤選擇[立即清潔影像感應器]，然後按下[⏻]按鈕。



2 清潔影像感應器。

- 按下[◀][▶]按鈕或轉動[●]轉盤選擇[確定]，然後按下[⏻]按鈕。
- 螢幕將顯示正在清潔影像感應器。儘管快門會發出聲音，但並沒有拍攝相片。



- 沒有安裝鏡頭時，清潔影像感應器功能也工作。如沒有安裝鏡頭，請勿將手指或吹氣泵嘴伸入相機的接環卡口內。以免損壞快門簾幕。



- 為獲得最有效的清潔效果，清潔前請將相機直立放在桌子或其他平坦表面上。
- 重複連續清潔感應器不會顯著提高清潔效果。清潔後可能無法立即使用[立即清潔影像感應器]選項。
- 如影像感應器上有任何清潔功能無法去除的灰塵或其他異物，請聯絡佳能客戶支援中心。

手動清潔

如無法自動除去影像感應器上的灰塵或污漬，請嘗試使用市售的吹氣泵或其他裝置手動清潔。

影像感應器是極為精密的元件。如需手動清潔，強烈建議您諮詢佳能客戶服務中心(列於附錄中)。

1 關閉相機電源。

2 移除鏡頭。

3 清潔影像感應器。



- 影像感應器是極為精密的元件。清潔時請小心操作。
- 請勿使用附有刷子的吹氣泵。刷子可能會在接觸影像感應器時對其造成損壞。
- 請勿將吹氣泵嘴伸入鏡頭的接環卡口內。否則會損壞快門。
- 請勿使用高壓空氣或氣體清潔感應器。高壓氣流可能會損壞影像感應器，而冷凝或冷凍氣體可能會損壞影像感應器表面。
- 如吹氣泵仍無法清潔影像感應器，建議將相機交由佳能客戶服務中心處理。

用前須知

基本指南

進階指南

1 相機的基本操作

2 自動模式/混合自動拍攝模式

3 其他拍攝模式

4 P模式

5 Tv、Av、M及C模式

6 播放模式

7 Wi-Fi功能

8 設定選單

9 配件

10 附錄

索引



查看認證標誌

您可以在螢幕上檢視相機符合的部份認證標誌。本指南、相機包裝或相機機身上印有其他認證標誌。



- 選擇 [4] 設定頁中的 [認證標誌顯示]，然後按下 [OK] 按鈕。

設定要記錄在影像中的版權資訊

要在影像中記錄作者姓名及版權細節，請按照如下步驟預先設定相關資訊。



- 選擇 [4] 設定頁中的 [版權資訊]，然後按下 [OK] 按鈕。
- 按下 [▲][▼] 按鈕或轉動 [DISK] 轉盤選擇 [輸入作者姓名] 或 [輸入版權詳細資料]。按下 [OK] 按鈕使用鍵盤，然後輸入名稱 (33)。
- 按下 [MENU] 按鈕，螢幕會顯示 [儲存更改?]。按下 [◀][▶] 按鈕或轉動 [DISK] 轉盤選擇 [是]，然後按下 [OK] 按鈕。
- 此處設定的資訊現在會記錄在影像中。



- 要檢查輸入的資訊，請在上方畫面中選擇 [顯示版權資訊]，然後按下 [OK] 按鈕。
- 亦可使用 EOS Utility 軟件 (158) 輸入、變更及刪除版權資訊。使用軟件輸入的部份字元可能不會在相機上顯示，不過會正確記錄在影像中。
- 將影像儲存在電腦上後，您可使用軟件查看記錄在影像中的版權資訊。

刪除全部版權資訊

您可按照如下步驟同時刪除作者姓名及版權細節。



- 執行「設定要記錄在影像中的版權資訊」(144) 的步驟並選擇 [刪除版權資訊]。
- 按下 [◀][▶] 按鈕或轉動 [DISK] 轉盤選擇 [確定]，然後按下 [OK] 按鈕。



- 已記錄在影像中的版權資訊不會遭刪除。

用前須知

基本指南

進階指南

1 相機的基本操作

2 自動模式/混合自動拍攝模式

3 其他拍攝模式

4 P 模式

5 Tv、Av、M 及 C 模式

6 播放模式

7 Wi-Fi 功能

8 設定選單

9 配件

10 附錄

索引



調整其他設定

下列功能亦可供使用。

- [Wi-Fi設定]([F4]設定頁)([115](#))
- [自訂拍攝模式(C)]([F4]設定頁) ([90](#))
- [韌體版本: *.*]([F4]設定頁)(用於升級韌體)



- 韌體升級時，輕觸式螢幕將被關閉以防止意外操作。

回復預設值

如意外變更設定值，您可以回復相機的預設設定。

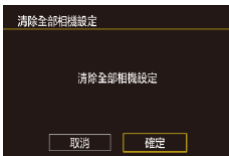

1 進入[清除全部相機設定]畫面。

- 選擇[F4]設定頁中的[清除全部相機設定]，然後按下[]按鈕。

2 回復預設設定。

- 按下[◀][▶]按鈕或轉動[]轉盤選擇[確定]，然後按下[]按鈕。
- 現在回復預設設定。



- 下列功能不會回復到預設設定：
 - [F1]設定頁中的[視頻系統]([139](#))
 - [F2]設定頁中的[時區]([141](#))、[日期/時間]([141](#))及[語言]([141](#))
 - [F3]設定頁下[閃光燈控制]中的[外接閃光燈功能設定]或[外接閃光燈的自訂功能設定]
 - [F4]設定頁
 - 曝光補償([61](#))設定
 - 拍攝模式([51](#))
 - Wi-Fi設定([115](#))
 - 電子水平儀的校正值([139](#))
 - 版權資訊([144](#))

用前須知

基本指南

進階指南

1 相機的基本操作

2 自動模式/混合自動拍攝模式

3 其他拍攝模式

4 P模式

5 Tv、Av、M及C模式

6 播放模式

7 Wi-Fi功能

8 設定選單

9 配件

10 附錄

索引



9

配件

透過另行購買的佳能配件及其他兼容配件體驗更多的相機使用樂趣

建議使用佳能原裝配件。

本產品設計為與佳能原裝配件配合使用效果最佳。佳能公司對使用非佳能原裝配件發生故障，如電池洩漏和/或爆炸，而導致本產品有任何損壞和/或任何事故(如火災)恕不負責。請注意，即使您可能要求付費維修，但凡使用非原裝佳能配件而導致本產品發生故障，均不屬本產品的保修範圍內。

用前須知

基本指南

進階指南

1 相機的基本操作

2 自動模式/混合自動拍攝模式

3 其他拍攝模式

4 P模式

5 Tv、Av、M及C模式

6 播放模式

7 Wi-Fi功能

8 設定選單

9 配件

10 附錄

索引



系統圖

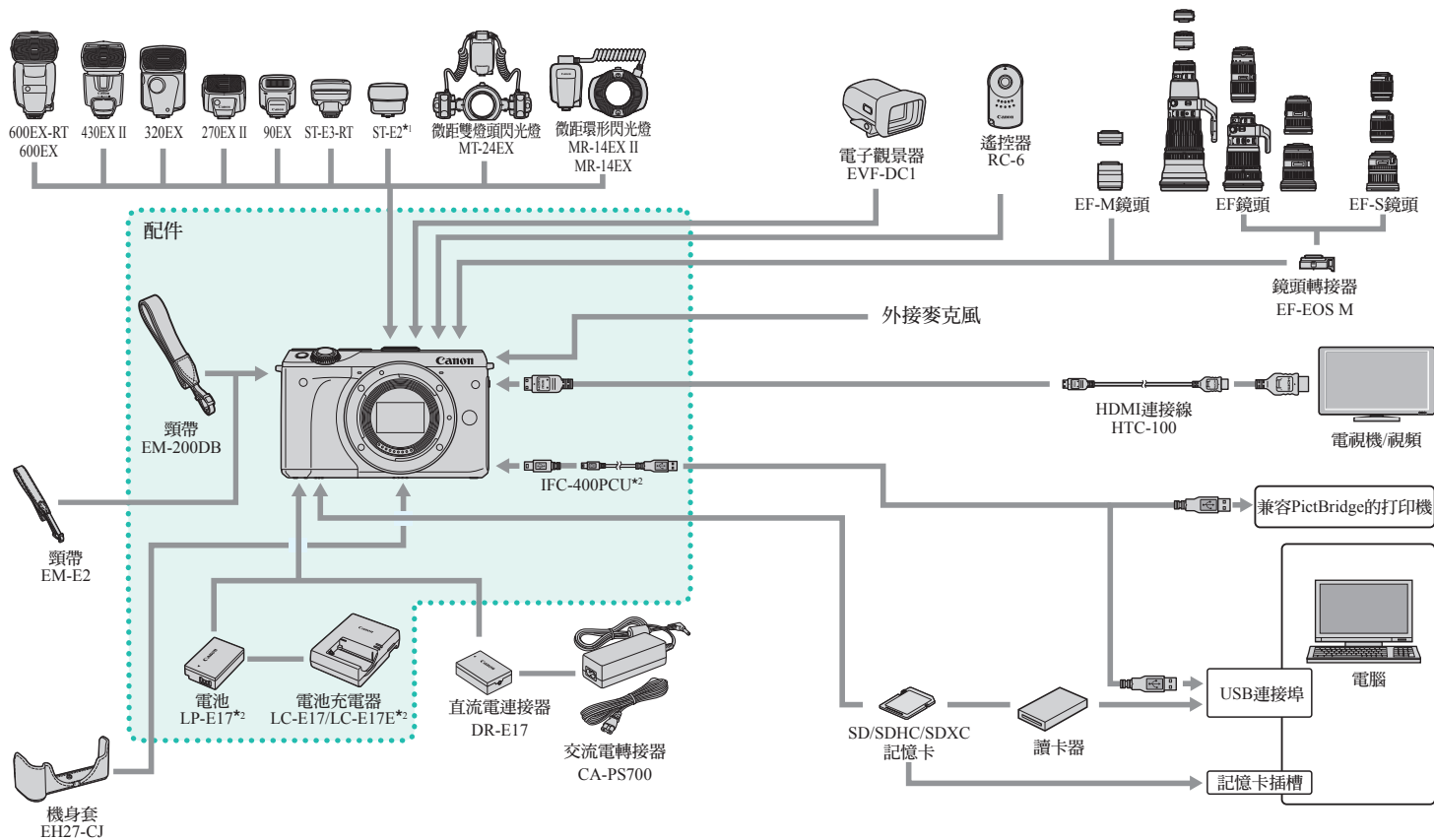

用前須知

基本指南

進階指南

1 相機的基本操作

2 自動模式/混合自動拍攝模式

3 其他拍攝模式

4 P模式

5 Tv、Av、M及C模式

6 播放模式

7 Wi-Fi功能

8 設定選單

9 配件

10 附錄

索引

*1 視乎安裝的鏡頭而定，可能需要使用離機熱靴連線OC-E3(另行購買)。

*2 可以獨立購買。



另購配件

以下相機配件可另行購買。但請注意，部份配件在某些地區沒有出售，或可能已不再生產。

鏡頭

EF-M鏡頭、EF鏡頭、EF-S鏡頭

- 有多種鏡頭可供選擇，以適合所需的拍攝主體或拍攝意念。安裝EF及EF-S鏡頭需要使用鏡頭轉接器EF-EOS M。

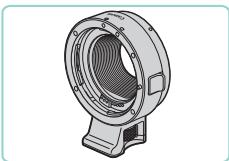

鏡頭轉接器EF-EOS M

- 使用此鏡頭轉接器將EF或EF-S鏡頭安裝至相機。

電源

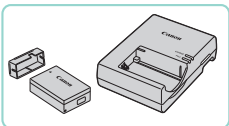

電池LP-E17

- 可充電鋰離子電池。

電池充電器LC-E17/LC-E17E

- 電池LP-E17的充電器



- 如使用非佳能原裝電池，螢幕會顯示[電池檢測錯誤]訊息，並需要使用者進行更換。請注意，如因使用非佳能原裝電池而發生意外(如故障或起火)，並導致任何損壞，佳能概不負責。



- 電池隨附一個方便的蓋子，以不同方式安裝可快速了解電池充電狀態，安裝蓋子時，露出▲表示該電池已充電；遮住▲則表示該電池未充電。

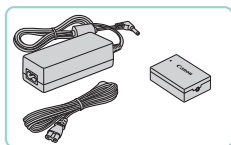

交流電轉接器CA-PS700

- 用於透過家用電源為相機供電。長時間使用相機或連接相機至打印機或電腦時，建議使用附有直流電連接器的交流電轉接器為相機供電。此設備不能用於為相機內的電池充電。

直流電連接器DR-E17

- 配合交流電轉接器使用。



- 您可以在使用100 – 240 V (50/60 Hz)交流電的地區使用電池充電器及交流電轉接器。
- 對於其他不同類型的電源插座，請使用市面有售的插頭轉接器。請勿使用專門為外出旅遊設計的變壓器，否則可能會損壞電池。

用前須知

基本指南

進階指南

1 相機的基本操作

2 自動模式/混合自動拍攝模式

3 其他拍攝模式

4 P模式

5 Tv、Av、M及C模式

6 播放模式

7 Wi-Fi功能

8 設定選單

9 配件

10 附錄

索引



閃光燈



Speedlite 600EX-RT/600EX/430EX II/
320EX/270EX II/90EX

- 此為熱靴式閃光燈，可實現多種風格的閃燈攝影。亦支援Speedlite 580EX II、580EX、550EX、430EX、420EX、380EX、270EX及220EX閃光燈。



Speedlite閃光燈信號發射器ST-E3-RT/
ST-E2

- 可提供從屬Speedlite閃光燈(Speedlite 220EX/270EX除外)的無線控制功能。
- 搭配使用ST-E2及特定鏡頭時，可能需要離機熱靴連線OC-E3。

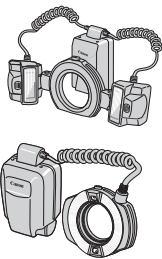

微距雙燈頭閃光燈MT-24EX
微距環形閃光燈MR-14EX II/MR-14EX

- 此為外接式微距閃光燈，可實現多種風格的微距閃燈攝影。



離機熱靴連線OC-E3

- Speedlite閃光燈遠離相機時所用的連線。

其他配件

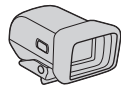

電子觀景器EVF-DC1

- 可讓您輕鬆拍攝到所需的影像。



遙控器RC-6

- 可讓您在遠處遙控啟動固定好的相機。

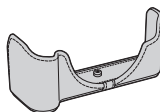

機身套EH27-CJ

- 保護相機以避免刮花及污漬。



頸帶EM-E2

- 採用與機身套EH27-CJ同樣的材質製作的相機帶。

用前須知

基本指南

進階指南

1 相機的基本操作

2 自動模式/混合自動拍攝模式

3 其他拍攝模式

4 P模式

5 Tv、Av、M及C模式

6 播放模式

7 Wi-Fi功能

8 設定選單

9 配件

10 附錄

索引



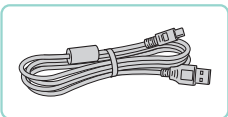

介面連接線IFC-400PCU

- 用於將相機連接至電腦或打印機。
- IFC-200U及IFC-500U亦兼容。

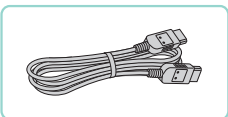

HDMI連接線HTC-100

- 用於連接相機到高清電視的HDMI輸入端子。

打印機



兼容PictBridge的佳能品牌打印機

- 即使不使用電腦，亦可直接將相機連接至打印機並打印影像。
有關詳細資訊，請諮詢附近的佳能零售商。

使用另購配件

▶ 靜止影像 ▶ 短片

在電視上播放

▶ 靜止影像 ▶ 短片

您可以使用另行購買的HDMI連接線HTC-100連接相機至高清電視，然後透過電視的大螢幕檢視影像。可透過高清格式檢視使用^[FHD 29.97P]、^[FHD 23.98P]、^[FHD 59.94P]、^[FHD 25.00P]或^[FHD 50.00P]影像畫質拍攝的短片。有關連接或如何切換輸入的詳細資訊，請參閱電視的說明書。

1 請確定已關閉相機及電視的電源。

2 連接相機至電視。

- 在電視上，如圖將連接線的插頭完全插入HDMI輸入端子。
- 打開相機的端子蓋，然後將連接線的插頭完全插入相機端子。

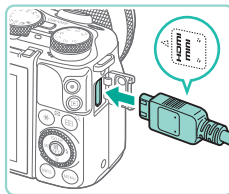
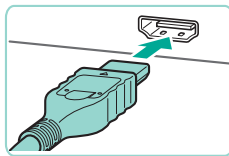

用前須知

基本指南

進階指南

1 相機的基本操作

2 自動模式/混合自動拍攝模式

3 其他拍攝模式

4 P模式

5 Tv、Av、M及C模式

6 播放模式

7 Wi-Fi功能

8 設定選單

9 配件

10 附錄

索引



3 開啟電視，然後切換為外部輸入。

- 將電視輸入切換為在步驟2連接線所接上的外部輸入。

4 開啟相機的電源。

- 按下[]按鈕開啟相機。
- 現在，電視會顯示相機拍攝的影像。(相機螢幕不會顯示任何內容。)
- 完成後，請先關閉相機及電視的電源，然後拔除連接線。



- 將相機連接到電視時，不支援輕觸式螢幕操作功能。



- 相機與電視連接時，您亦可以在電視的大螢幕上預覽要拍攝的影像。要拍攝影像，請按使用相機螢幕的相同拍攝方法操作。但是，放大影像()無法使用。

使用家用電源為相機供電

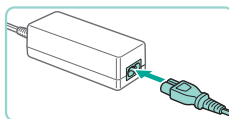
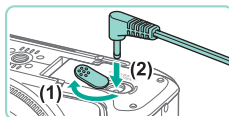
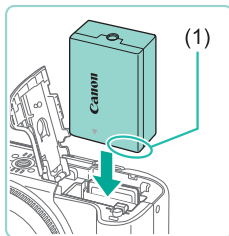

▶ 靜止影像 ▶ 短片

使用交流電轉接器CA-PS700(另行購買)及直流電連接器DR-E17(另行購買)為相機供電，即毋須擔心相機的剩餘電量是否充足。



1 請確定已關閉相機的電源。

2 插入連接器。

- 執行「插入電池及記憶卡」()的步驟1打開端子蓋。
- 握持連接器，端子朝圖示方向(1)，使用與插入電池相同的方法插入連接器(執行「插入電池及記憶卡」()的步驟2)。
- 執行「插入電池及記憶卡」()的步驟4關上端子蓋。

3 連接轉接器至連接器。

- 打開端子蓋，將轉接器的插頭完全插入連接器。

4 連接電源線。

- 將電源線插入小型電源轉接器，然後將另一端插入電源插座。
- 您現在可以開啟相機電源並使用。
- 使用後，關閉相機的電源，然後拔除插座上的電源線。

用前須知

基本指南

進階指南

1 相機的基本操作

2 自動模式/混合自動拍攝模式

3 其他拍攝模式

4 P模式

5 Tv、Av、M及C模式

6 播放模式

7 Wi-Fi功能

8 設定選單

9 配件

10 附錄

索引





- 相機開啟時，請勿中斷轉接器的連接或拔除電源線，否則可能會刪除影像或損壞相機。
- 請勿將轉接器或其連接線接上其他物件，否則可能會導致相機故障或損壞。

遙控拍攝

使用遙控器RC-6(另行購買)可在距相機前方最遠約5米(16呎)的範圍內進行無線拍攝。

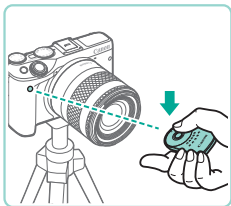

- 執行「使用自拍」(📖40)步驟1的操作並選擇[1]。
- 將遙控器對準相機的遙控感應器，按下傳輸按鈕進行拍攝。



- 成功對焦前不會拍攝相片。
- 光管或LED燈可能會意外觸發快門而導致相機操作錯誤。請盡量使相機遠離此類光源。
- 如將電視機的遙控器對準相機並進行操作，可能會意外觸發快門而導致相機操作錯誤。



- 亦可使用遙控器拍攝短片(📖58)。

使用熱靴

熱靴用於安裝電子觀景器及外接閃光燈(另行購買)。

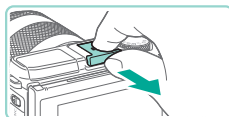

1 移除熱靴蓋。

- 按箭咀方向拔出蓋子。
- 請將熱靴蓋放置於電子觀景器或外接閃光燈的盒子中，以免遺失。



2 安裝熱靴蓋。

- 將外接閃光燈或觀景器移除後，請重新裝上熱靴蓋以保護熱靴。
- 按箭咀方插入蓋子。



- 如除電子觀景器EVF-DC1以外，熱靴上還裝了其他配件，請勿升起內置閃光燈。閃光燈可能會撞到配件。此時閃光燈不會閃光。



- 如熱靴上已安裝電子觀景器或外接閃光燈等配件，請勿向上開啟液晶螢幕。螢幕可能會撞到觀景器或閃光燈。

用前須知

基本指南

進階指南

1 相機的基本操作

2 自動模式/混合自動拍攝模式

3 其他拍攝模式

4 P模式

5 Tv、Av、M及C模式

6 播放模式

7 Wi-Fi功能

8 設定選單

9 配件

10 附錄

索引



使用電子觀景器(另行購買)

▶ 靜止影像 ▶ 短片

使用電子觀景器(另行購買)可緊密追蹤主體，使拍攝更容易。相較於使用相機的掀背式螢幕(液晶螢幕)，使用電子觀景器時，拍攝時間及相片數量會減少。



1 請確定已關閉相機的電源。

2 將電子觀景器安裝至熱靴。

- 移除電子觀景器的蓋子。
- 將電子觀景器朝圖示方向插入熱靴 (圖 152)，直至聽到卡一聲。

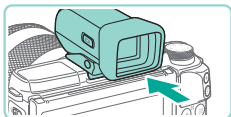

3 調整電子觀景器的角度。

- 電子觀景器的角度最大可調整約90度，請按場景或目標需要調整。

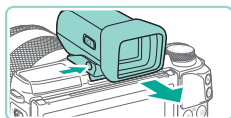
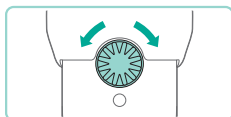
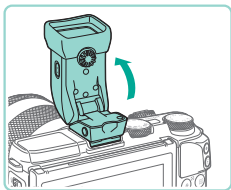

4 開啟相機並切換到相機或電子觀景器顯示。

- 將視線移到電子觀景器取景，相機的螢幕會關閉。
- 視線從電子觀景器移開，相機會關閉觀景器顯示，並重新開啟相機螢幕。

5 調整檢視畫面。

- 轉動轉盤，直到電子觀景器的顯示清晰可見。

6 從相機上移除。

- 用完後，請關閉相機，並在移除電子觀景器的同時按住[解除保護鎖]按鈕。
- 不使用電子觀景器時，請將其從相機移除並存放於安全的地方。



- 無法同時啟用電子觀景器及相機螢幕顯示。
- 使用電子觀景器顯示模式時，無法使用相機的輕觸式螢幕控制。

用前須知

基本指南

進階指南

1 相機的基本操作

2 自動模式/混合自動拍攝模式

3 其他拍攝模式

4 P模式

5 Tv、Av、M及C模式

6 播放模式

7 Wi-Fi功能

8 設定選單

9 配件

10 附錄

索引





- 電子觀景器是以非常精密的製造技術所生產的，而螢幕上有99.99%以上的像素符合設計規格，但極少的情況下，部份像素可能無法正常顯示，或顯示紅點或黑點，這並非故障。壞點並不影響影像記錄效果。
- 視乎所選的長寬比而定(145)，螢幕可能會顯示垂直或水平的黑色列。黑色列表示不會記錄的影像區域。
- 按下電子觀景器的[**O**]按鈕，變更顯示的畫面。
- 在選單中(132)，將[**1**]設定頁的[顯示控制]選項設為[手動]，如此一來，即使將視線從觀景器移開，相機螢幕也不會啟動。按下電子觀景器的[**O**]按鈕，可以此模式啟動相機顯示。
- 在[**A+**]、[**P**]、[**Av**]、[**Tv**]及[**M**]模式中使用電子觀景器，可使觀景器及相機螢幕的顯示畫面較為流暢。在選單中(132)，將[**1**]設定頁的[顯示模式]選項設為[省電]，可返回一般顯示模式並節省電池電量。
- 如在使用電子觀景器模式時啟動Wi-Fi (115)或鍵盤螢幕(133)顯示，則顯示畫面會切換回相機螢幕。
- 電子觀景器及相機螢幕可以定義不同的亮度設定(140)。

使用外接閃光燈(另行購買)

▶ 靜止影像 ▶ 短片

搭配使用另行購買的Speedlite EX系列閃光燈，可進行更複雜的閃燈攝影。如要使用LED燈進行短片拍攝，可使用另行購買的Speedlite 320EX閃光燈。



- 在部份情況下，非EX系列的佳能閃光燈可能無法正常閃光或完全無法閃光。
- 使用非佳能閃光燈(特別是高電壓的閃光燈)或閃光燈配件可能會導致相機無法正常操作，並可能會損壞相機。



- 有關其他資訊，請參閱Speedlite EX系列閃光燈使用說明書。本相機是A型相機，可使用EX系列閃光燈的所有功能。

1 安裝閃光燈。

- 安裝閃光燈前，請確保已關閉相機。

2 先開啟閃光燈，再開啟相機的電源。

- 此時螢幕會顯示橙色的[**閃**]圖示。
- 閃光燈準備就緒後，閃光指示燈會亮起。

用前須知

基本指南

進階指南

1 相機的基本操作

2 自動模式/混合自動拍攝模式

3 其他拍攝模式

4 P模式

5 Tv、Av、M及C模式

6 播放模式

7 Wi-Fi功能

8 設定選單

9 配件

10 附錄

索引



3 選擇拍攝模式[P]、[Tv]、[Av]或[M]。

- 僅可在這些模式下配置閃光燈設定。在其他模式下，相機會自動調整閃光燈，並按需要啟動閃光燈。

4 配置外接閃光燈。(📖155)



- 避免電線碰到閃光燈頭(包括微距環形閃光燈或微距雙燈頭閃光燈，以及離機熱靴連線)。
- 使用三腳架時，請調整支腿的位置，避免閃光燈頭碰到支腿。
- 視乎閃光燈控制器的安裝位置而定，可能會碰到液晶螢幕。為避免此情況，請調整安裝位置或控制器方向，或調整螢幕的角度。



- 安裝Speedlite EX系列閃光燈時，無法配置內置閃光燈設定，因為此時無法再使用設定畫面。
- 按下[▶]按鈕至少一秒，亦可進入設定畫面。
- 僅適用於320EX：只有在低光照環境下進行短片記錄或使用短片模式時，才可使用自動LED照明。在此情況下，螢幕會顯示[📷]圖示。
- 外接閃光燈的自動對焦輔助光不會啟動。如使用Speedlite 320EX (另行購買)，LED燈可能會作為自動對焦輔助光開啟。

設定外接閃光燈功能

如已安裝外接閃光燈，請進入選單[📷3]設定頁上的[閃光燈控制](📖32)，調整下列設定：

- 閃光燈閃光(📖75)
- E-TTL II測光(📖77)
- 防紅眼功能(📖47)
- 外接閃光燈功能設定(📖155)
- 外接閃光燈自訂功能設定(📖156)
- 重設(📖157)



- 選擇[外接閃光燈功能設定]，然後按下[⏏]按鈕，此時會顯示左方螢幕。
- 按下[▲][▼][◀][▶]按鈕選擇選項，然後按下[⏏]按鈕或轉動[🌀]轉盤。在下一個顯示的畫面上，按下[◀][▶]按鈕或轉動[🌀]轉盤選擇設定，然後按下[⏏]按鈕進行調整。

選項	內容
閃燈模式	您可選擇適合閃光燈拍攝的閃燈模式。 <ul style="list-style-type: none">[E-TTL II 閃燈測光]是使用Speedlite EX系列閃光燈進行自動閃光燈拍攝的標準模式。[手動閃燈]模式用於自行設定Speedlite閃光燈的[閃燈輸出水平]。有關其他閃燈模式的資訊，請參閱兼容Speedlite閃光燈使用說明書。
無線閃燈功能	可使用無線(多支)閃光燈拍攝。使用多支閃光燈進行拍攝時，亦可設定無線電頻道、光脈衝頻道及主控閃燈閃光。有關無線閃燈的詳細資訊，請參閱兼容無線閃燈的Speedlite閃光燈使用說明書。
閃燈變焦(閃光燈覆蓋範圍)	使用具有變焦閃光燈頭的Speedlite閃光燈時，可設定閃光燈覆蓋範圍。一般情況下，請將此功能設為[AUTO]，以便相機自動設定適合鏡頭焦距的閃光燈覆蓋範圍。

用前須知

基本指南

進階指南

1 相機的基本操作

2 自動模式/混合自動拍攝模式

3 其他拍攝模式

4 P模式

5 Tv、Av、M及C模式

6 播放模式

7 Wi-Fi功能

8 設定選單

9 配件

10 附錄

索引



選項	內容
快門同步	<p>按下下列步驟變更閃燈及釋放快門的時間。</p> <ul style="list-style-type: none"> ● [] 會在快門開啟後立即啟動閃光燈。 ● [] 會在後簾關閉前立即啟動閃光燈。如快門速度為1/100秒或以上，即使設定[後簾同步]也仍會自動使用前簾同步。 ● [] 可以所有快門速度使用閃光燈。在想要優先光圈設定並使用補光閃光拍攝人像時，十分有效。
閃燈曝光補償	<p>此功能可在閃光燈啟動時調整曝光補償。有關詳細資訊，請參閱閃光燈使用說明書。如已在Speedlite閃光燈上設定閃燈曝光補償，則無法在相機上設定閃燈曝光補償。如同時在相機及閃光燈上進行設定，則閃光燈的設定會取代相機的設定。</p>
閃燈輸出水平	<p>定義閃光燈的功率輸出。有關詳細資訊，請參閱閃光燈使用說明書。如同時在相機及閃光燈上進行設定，則閃光燈的設定會取代相機的設定。</p>
閃燈包圍曝光	<p>啟動FEB(閃燈包圍曝光)，相機會在自動變更閃燈輸出的同時拍攝三張相片。有關詳細資訊，請參閱兼容閃燈包圍曝光的閃光燈使用說明書。</p>
閃光次數、閃光頻率	<p>定義[閃燈模式]設為[多次]時的閃光次數及頻率。</p>
比例控制	<p>定義使用無線(多次閃光)拍攝或MR-14EX II時的閃燈輸出水平。</p>



- 安裝外接閃光燈後，無法進入[內置閃光燈功能設定]畫面。
- 螢幕上的可設定功能及顯示因Speedlite閃光燈、目前的閃燈模式、閃燈自訂功能設定等的不同而異。有關Speedlite閃光燈功能的詳細資訊，請參閱Speedlite閃光燈(另行購買)使用說明書。
- 使用不兼容閃光燈功能設定的Speedlite EX系列閃光燈時，僅可調整[閃燈曝光補償]。(快門同步)亦可以使用部份EX系列閃光燈設定。)

設定外接閃光燈自訂功能

有關Speedlite閃光燈自訂功能的詳細資訊，請參閱Speedlite閃光燈(另行購買)使用說明書。

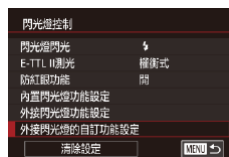

- 按下[MENU]按鈕，選擇[外接閃光燈的自訂功能設定](在[]設定頁的[閃光燈控制]中)，然後按下[]按鈕。
- 按下[]按鈕或轉動[]轉盤選擇選項，然後按下[]按鈕。在下一個顯示的畫面上，按下[]/[]按鈕或轉動[]轉盤選擇設定，然後按下[]按鈕進行調整。



- 在[外接閃光燈的自訂功能設定]畫面中，將[閃燈測光模式]設為[1:TTL]，可在拍攝時完全啟動閃光燈。

用前須知

基本指南

進階指南

1 相機的基本操作

2 自動模式/混合自動拍攝模式

3 其他拍攝模式

4 P模式

5 Tv、Av、M及C模式

6 播放模式

7 Wi-Fi功能

8 設定選單

9 配件

10 附錄

索引



重設外接閃光燈功能

可將[外接閃光燈功能設定]及[外接閃光燈的自訂功能設定]螢幕中的選項重設為預設設定。

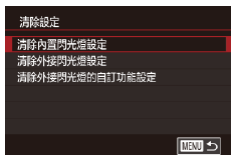

- 按下[MENU]按鈕，選擇[清除設定](在[]設定頁的[閃光燈控制]中)，然後按下[]按鈕。
- 按下[▲][▼]按鈕或轉動[]轉盤選擇選項，然後按下[]按鈕。在下一個顯示的畫面上，按下[◀][▶]按鈕或轉動[]轉盤選擇[確定]，然後按下[]按鈕。



- 安裝外接閃光燈後，無法進入[清除內置閃光燈設定]畫面。

使用外接麥克風

▶ 靜止影像 ▶ 短片

將市面有售的配備迷你插頭(3.5 mm直徑)的麥克風連接至相機的外接麥克風輸入端子(3)。相機將使用外接麥克風錄音。如已連接外接麥克風，將不會使用內置麥克風。

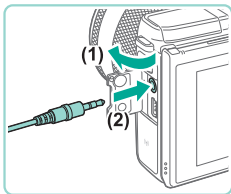

- 打開端子蓋，連接外接麥克風。



- 啟用衰減器時，設定亦將套用至外接麥克風(59)。
- 使用外接麥克風時，[風聲過濾器](59)會始終設為[關]。

用前須知

基本指南

進階指南

1 相機的基本操作

2 自動模式/混合自動拍攝模式

3 其他拍攝模式

4 P模式

5 Tv、Av、M及C模式

6 播放模式

7 Wi-Fi功能

8 設定選單

9 配件

10 附錄

索引



使用軟件

以下介紹可從佳能網站下載的軟件，以及安裝軟件及儲存影像至電腦的說明。

軟件

從佳能網站下載軟件並安裝後，您可以在電腦上執行下列操作。

- EOS Utility
 - 匯入影像及變更相機設定
- Digital Photo Professional
 - 瀏覽、處理及編輯RAW影像
- Picture Style Editor
 - 編輯相片風格並建立及儲存原創相片風格檔案
- Image Transfer Utility
 - 設定Image Sync(📖131)及接收影像



- 如要檢視或編輯電腦上的短片，請使用支援相機拍攝之短片的軟件(即，電腦上安裝的標準軟件或一般通用的軟件)。

軟件使用說明書

請從佳能網站下載軟件使用說明書。



- 使用已連接至互聯網的電腦，前往「<http://www.canon.com/icpd/>」。
- 進入您所在國家或地區的網站。

檢查電腦環境

您可以在下列電腦上使用該軟件。有關詳細的系統要求及兼容資訊，包括支援的新作業系統，請瀏覽佳能網站。

作業系統	Windows	Mac OS
	Windows 8/8.1 Windows 7 SP1	Mac OS X 10.9 Mac OS X 10.8



- 有關最新的系統要求，包括支援的作業版本，請到佳能的網站查看。

安裝軟件

1 下載軟件。

- 使用已連接至互聯網的電腦，前往「<http://www.canon.com/icpd/>」。
- 進入您所在國家或地區的網站。
- 下載軟件。

2 按一下[簡易安裝(Easy Installation)]，然後按照螢幕上的指示執行操作。

- 連接兩下已下載的檔案，然後按一下[簡易安裝(Easy Installation)]。
- 按照螢幕上的指示完成安裝程序。
- 安裝所需的時間視乎電腦效能及互聯網連接而可能會有不同。
- 安裝完成後，按一下螢幕上的[完成(Finish)]或[重新啟動(Restart)]。

用前須知

基本指南

進階指南

1 相機的基本操作

2 自動模式/混合自動拍攝模式

3 其他拍攝模式

4 P模式

5 Tv、Av、M及C模式

6 播放模式

7 Wi-Fi功能

8 設定選單

9 配件

10 附錄

索引



儲存影像至電腦

使用介面連接線(圖2)連接相機，並將影像儲存至個人電腦。
此處使用了Windows 7及Mac OS X 10.8作示範說明。

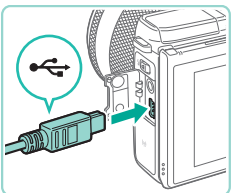

1 連接相機至電腦。

- 相機的電源關閉時，打開端子蓋(1)。按圖示的方向，將連接線上較小的插頭完全插入相機端子(2)。
- 將連接線上較大的插頭插入電腦的USB接口。有關使用電腦USB連接的詳細資訊，請參閱電腦的使用者說明書。



2 開啟相機，並啟動EOS Utility。

- 按下[]按鈕開啟相機。
- 若為Windows，請連按兩下桌面上的EOS Utility圖示。
- 若為Mac OS，請按一下Dock(桌面螢幕下方的功能列)中的EOS Utility圖示。
- 之後再連接時，只要將相機連接到電腦並開啟相機，EOS Utility即會自動啟動。



3 匯入影像。

- 按一下[將影像下載至電腦(Download images to computer)]，然後按一下[開始自動下載(Start automatic download)]。
- 影像會載入電腦內，並儲存在相片資料夾中以日期命名的獨立資料夾內。此時Digital Photo Professional會自動啟動，並顯示載入的影像。
- 影像載入後，關閉EOS Utility，按下電源按鈕關閉相機的電源，並拔除連接線。
- 如要檢視載入到電腦的影像，請使用Digital Photo Professional；如要檢視匯入到電腦的短片，請使用支援相機拍攝之短片的軟件(即，電腦上安裝的標準軟件或一般通用的軟件)。

用前須知

基本指南

進階指南

1 相機的基本操作

2 自動模式/混合自動拍攝模式

3 其他拍攝模式

4 P模式

5 Tv、Av、M及C模式

6 播放模式

7 Wi-Fi功能

8 設定選單

9 配件

10 附錄

索引





- 第一次將相機連接至電腦時，將安裝驅動程式，因此可能需要等候數分鐘才能存取影像。
- 雖然不使用軟件，只連接相機至電腦亦可儲存影像至電腦，但這個方法有下列限制：
 - 連接相機至電腦後，可能需要等候數分鐘才能存取影像。
 - 以垂直方向拍攝的影像，可能會以水平方向儲存。
 - RAW影像(或與RAW影像同時記錄的JPEG影像)可能無法儲存。
 - 儲存影像至電腦時，影像的保護設定可能會被清除。
 - 視乎作業系統、使用的軟件或影像的檔案大小而定，儲存影像或影像資訊時可能會出現某些問題。

打印影像

▶ 靜止影像 ▶ 短片

連接相機至打印機後，即可輕鬆打印影像。您可以在相機上指定要打印的影像，然後整批打印或交予相片沖印店處理，又或用來打印相簿的影像。此處使用佳能SELPHY CP系列的輕巧相片打印機作示範說明。顯示的螢幕畫面及可用功能視乎打印機而有所不同。有關其他資訊，請參閱打印機說明書。

輕鬆打印

▶ 靜止影像 ▶ 短片

使用介面連接線，即可將相機連接至兼容PictBridge的打印機(另行購買)輕鬆打印影像(圖2)。

1 請確定已關閉相機及打印機的電源。

2 連接相機至打印機。

- 打開端子蓋。按圖示的方向，將連接線上較小的插頭完全插入相機端子。
- 將連接線上較大的插頭插入打印機。有關其他連接的詳細資訊，請參閱打印機說明書。

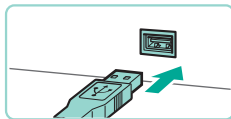
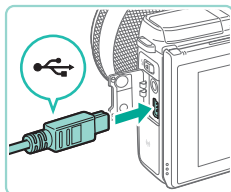

用前須知

基本指南

進階指南

1 相機的基本操作

2 自動模式/混合自動拍攝模式

3 其他拍攝模式

4 P模式

5 Tv、Av、M及C模式

6 播放模式

7 Wi-Fi功能

8 設定選單

9 配件

10 附錄

索引





3 開啟打印機的電源。

4 開啟相機的電源。

- 按下[▶]按鈕開啟相機。

5 選擇影像。

- 按下[◀][▶]按鈕或轉動[●]轉盤選擇影像。

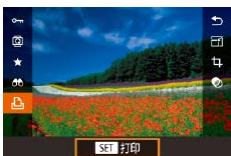

6 進入打印畫面。

- 按下[Ⓢ]按鈕選擇[▶]，然後再次按下[Ⓢ]按鈕。



7 打印影像。

- 按下[▲][▼]按鈕或轉動[●]轉盤選擇[打印]，然後按下[Ⓢ]按鈕。
- 開始打印。
- 要打印其他影像，請在打印完成後重複上面的步驟5及之後的步驟。
- 完成打印後，關閉相機及打印機的電源，然後拔除連接線。



- 有關兼容PictBridge的佳能品牌打印機(另行購買)的資訊，請參閱「打印機」(150)。

配置打印設定

▶ 靜止影像 ▶ 短片



1 進入打印畫面。

- 執行「輕鬆打印」(160)步驟1-6的操作進入此畫面。

2 配置設定。

- 按下[▲][▼]按鈕或轉動[●]轉盤選擇選項。按下[Ⓢ]按鈕，然後在下一個顯示的畫面上，按下[▲][▼]按鈕或轉動[●]轉盤，以調整選項。按下[Ⓢ]按鈕返回打印畫面。

🗨️	預設值	配合當前的打印機設定。
	日期	打印附有日期的影像。
	檔案編號	打印附有檔案編號的影像。
	全部	打印同時附有日期及檔案編號的影像。
	關	-
📄	預設值	配合當前的打印機設定。
	關	-
	開	使用拍攝時的資訊以最佳的設定打印影像。
	紅眼修正1	修正紅眼。
📄	份數	選擇打印份數。
裁切影像	-	打印所需影像的指定範圍(162)。
紙張設定	-	設定紙張尺寸、版面編排及其他細節(162)。

用前須知

基本指南

進階指南

1 相機的基本操作

2 自動模式/混合自動拍攝模式

3 其他拍攝模式

4 P模式

5 Tv、Av、M及C模式

6 播放模式

7 Wi-Fi功能

8 設定選單

9 配件

10 附錄

索引



打印之前裁切影像

▶ 靜止影像 ▶ 短片

您可以在打印之前裁切影像，以打印所需影像的部份範圍。

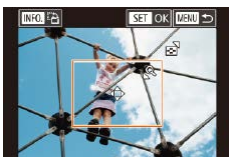

1 選擇[裁切影像]。

- 執行「配置打印設定」(📖161)步驟1進入打印畫面後，選擇[裁切影像]，然後按下[Ⓜ]按鈕。
- 螢幕會顯示一個裁切框，表示將要打印的影像範圍。

2 按需要調整裁切框。

- 要重設裁切框的大小，請按下[Q]或[📐]按鈕或轉動[🌀]轉盤。
- 要移動裁切框，請按下[▲][▼][◀][▶]按鈕。
- 要旋轉裁切框，請按下[INFO]按鈕。
- 完成設定後，按下[Ⓜ]按鈕。

3 打印影像。

- 執行「輕鬆打印」(📖160)的步驟7進行打印。



- 較小的影像或部份長寬比的影像可能無法裁切。

打印之前選擇紙張尺寸及版面編排

▶ 靜止影像 ▶ 短片

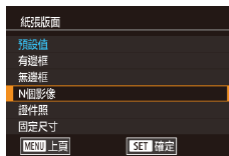

1 選擇[紙張設定]。

- 執行「配置打印設定」(📖161)步驟1進入打印畫面後，選擇[紙張設定]，然後按下[Ⓜ]按鈕。

2 選擇紙張尺寸。

- 按下[▲][▼]按鈕或轉動[🌀]轉盤選擇選項，然後按下[Ⓜ]按鈕。

3 選擇紙張類型。

- 按下[▲][▼]按鈕或轉動[🌀]轉盤選擇選項，然後按下[Ⓜ]按鈕。

4 選擇版面編排。

- 按下[▲][▼]按鈕或轉動[🌀]轉盤選擇選項，然後按下[Ⓜ]按鈕。
- 選擇[N個影像]時，按下[Ⓜ]按鈕。在下一個顯示的畫面上，按下[▲][▼]按鈕或轉動[🌀]轉盤，選擇要打印的影像數目，然後按下[Ⓜ]按鈕。

5 打印影像。

用前須知

基本指南

進階指南

1 相機的基本操作

2 自動模式/混合自動拍攝模式

3 其他拍攝模式

4 P模式

5 Tv、Av、M及C模式

6 播放模式

7 Wi-Fi功能

8 設定選單

9 配件

10 附錄

索引



可用的版面選項

預設值	配合當前的打印機設定。
有邊框	打印影像時四周帶有空白位置。
無邊框	無邊框，打印至頁邊距。
N個影像	選擇每頁紙張上打印的影像數目。
證件照	打印影像以作身份認證用途。 只適用於記錄像素設定為L及長寬比為3:2的影像。
固定尺寸	選擇打印尺寸。 選擇3.5×5吋、明信片或寬尺寸的打印件。

打印證件照

▶ 靜止影像 ▶ 短片

1 選擇[證件照]。

- 執行「打印之前選擇紙張尺寸及版面編排」(162)步驟1-4的操作，選擇[證件照]後按下[OK]按鈕。



2 選擇長邊及短邊的尺寸。

- 按下[▲][▼]按鈕或轉動[DISP]轉盤選擇選項。按下[OK]按鈕，在下一個顯示的畫面上，按下[▲][▼]按鈕或轉動[DISP]轉盤選擇長度，然後按下[OK]。



3 選擇打印範圍。

- 在步驟2中，按下[▲][▼]按鈕或轉動[DISP]轉盤選擇[裁切影像]。
- 執行「打印之前裁切影像」(162)的步驟2選擇打印區域。

4 打印影像。

打印短片場景

▶ 靜止影像 ▶ 短片



1 進入打印畫面。

- 執行「輕鬆打印」(160)的步驟1-6選擇短片。螢幕會顯示此畫面。

2 選擇打印方法。

- 按下[▲][▼]按鈕選擇[靜止影像]。按下[OK]按鈕，在下一個顯示的畫面上，按下[▲][▼]按鈕或轉動[DISP]轉盤選擇打印方式，然後按下[OK]按鈕返回打印畫面。

3 打印影像。

短片的打印選項

一個畫面	打印目前的畫面為靜止影像。
多個畫面	在單頁紙張上以指定的間隔打印一連串的场景。您亦可以設定[標題]為[開]，以打印資料夾編號、檔案編號及畫面的拍攝時間。

用前須知

基本指南

進階指南

1 相機的基本操作

2 自動模式/混合自動拍攝模式

3 其他拍攝模式

4 P模式

5 Tv、Av、M及C模式

6 播放模式

7 Wi-Fi功能

8 設定選單

9 配件

10 附錄

索引





- 要在打印中途取消打印，請按下[Ⓞ]按鈕選擇[確定]，然後再次按下[Ⓞ]按鈕。
- 無法在兼容PictBridge的佳能品牌打印機CP720/CP730及更早的型號上選擇[證件照]及[多個畫面]。

將影像加入打印清單(DPOF)

▶ 靜止影像 ▶ 短片

您可以在相機上設定整批打印(📖166)及透過相片沖印店付費沖印。您可以如下選擇記憶卡上要打印的影像(最多998張影像)及配置相關設定，如打印份數。您在此部份所準備的打印資訊符合DPOF(數碼打印指令格式)標準。



- 打印清單中無法包含RAW影像。

配置打印設定

▶ 靜止影像 ▶ 短片

如下指定打印格式，選擇是否加入日期、檔案編號及其他設定。這些設定會應用到打印清單內的全部影像。



- 按下[MENU]按鈕，選擇[▶2]設定頁內的[打印設定]，然後按下[Ⓞ]按鈕。
- 按下[▲][▼]按鈕或轉動[🌀]轉盤選擇[打印設定]。按下[Ⓞ]按鈕，然後在下一個顯示的畫面上，調整所需設定(📖32)。

打印型式	標準	每頁打印一張影像。
	索引	每頁打印多個尺寸較小的影像。
	全部	同時打印標準及索引格式的影像。
日期	開	打印附有拍攝日期的影像。
	關	—
檔案編號	開	打印附有檔案編號的影像。
	關	—
清除DPOF資料	開	打印完畢後，清除所有打印清單的設定。
	關	—



- 部份情況下，打印機或相片沖印服務可能不會應用所有的DPOF設定打印。
- 如記憶卡的打印設定是使用其他相機配置，則相機的螢幕可能會顯示[!]警告。使用本相機變更的打印設定可能會覆寫所有之前配置的設定。
- 設定[日期]為[開]可能會導致部份打印機打印日期兩次。



- 指定[索引]後，無法同時將[日期]及[檔案編號]設定為[開]。
- 索引打印不適用於部份兼容PictBridge的佳能品牌打印機(另行購買)。
- 日期會以在選單[▶2](📖32)設定頁內的[日期/時間]中所指定的格式打印(📖18)。

用前須知

基本指南

進階指南

1 相機的基本操作

2 自動模式/混合自動拍攝模式

3 其他拍攝模式

4 P模式

5 Tv、Av、M及C模式

6 播放模式

7 Wi-Fi功能

8 設定選單

9 配件

10 附錄

索引



指定個別影像的打印設定

▶ 靜止影像 ▶ 短片

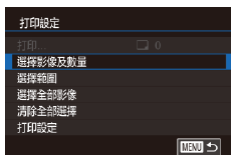

1 選擇[選擇影像及數量]。

- 按下[MENU]按鈕，選擇[▶]2設定頁內的[打印設定]，然後按下[OK]按鈕。
- 按下[▲][▼]按鈕或轉動[●]轉盤選擇[選擇影像及數量]，然後按下[OK]按鈕(132)。

2 選擇影像。

- 按下[◀][▶]按鈕或轉動[●]轉盤選擇影像，然後按下[OK]按鈕。
- 您可以指定打印份數。
- 如您指定影像為索引打印，則影像會附有[✓]圖示。要取消影像的索引打印，請再次按下[OK]按鈕。[✓]不會再顯示。

3 設定打印份數。

- 按下[▲][▼]按鈕或轉動[●]轉盤指定打印份數(最多99份)。
- 要設定打印其他影像及打印份數，請重複步驟2 - 3。
- 無法指定索引打印的打印份數。您只可以在步驟2選擇要打印的影像。
- 完成後，按下[MENU]按鈕返回選單畫面。



指定一個範圍內的影像的打印設定

▶ 靜止影像 ▶ 短片



- 執行「指定個別影像的打印設定」(165)的步驟1選擇[選擇範圍]，然後按下[OK]按鈕。
- 執行「選擇範圍」(103)步驟2 - 3的操作指定影像。
- 按下[▲][▼]按鈕選擇[指令]，然後按下[OK]按鈕。

指定全部影像的打印設定

▶ 靜止影像 ▶ 短片

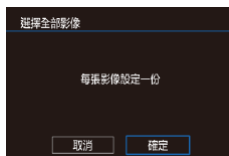

- 執行「指定個別影像的打印設定」(165)的步驟1選擇[選擇全部影像]，然後按下[OK]按鈕。
- 按下[◀][▶]按鈕或轉動[●]轉盤選擇[確定]，然後按下[OK]按鈕。

清除打印清單的所有影像

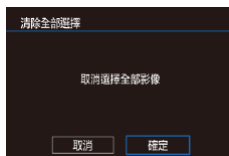

- 執行「指定個別影像的打印設定」(165)的步驟1選擇[清除全部選擇]，然後按下[OK]按鈕。
- 按下[◀][▶]按鈕或轉動[●]轉盤選擇[確定]，然後按下[OK]按鈕。

用前須知

基本指南

進階指南

1 相機的基本操作

2 自動模式/混合自動拍攝模式

3 其他拍攝模式

4 P模式

5 Tv、Av、M及C模式

6 播放模式

7 Wi-Fi功能

8 設定選單

9 配件

10 附錄

索引



將影像加入相簿

▶ 靜止影像 ▶ 短片

您可以選擇記憶卡內多達998張影像，將這些影像傳輸到電腦上的軟件後，將其儲存到獨立的資料夾，即可在相機上設定相簿。此功能方便您在線上訂購相簿或自行使用打印機打印相簿。

指定選擇的方法

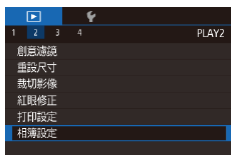

- 按下[MENU]按鈕，選擇[▶]2設定頁內的[相簿設定]，然後指定選擇影像的方法。



- 如記憶卡的打印設定是使用其他相機配置，則相機的螢幕可能會顯示[!]警告。使用本相機變更的打印設定可能會覆寫所有之前配置的設定。

逐張加入影像

▶ 靜止影像 ▶ 短片

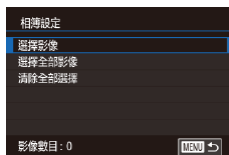

1 選擇[選擇影像]。

- 執行「指定選擇的方法」(書166)的步驟選擇[選擇影像]，然後按下[Ⓜ]按鈕。

2 選擇影像。

- 按下[◀][▶]按鈕或轉動[◉]轉盤選擇影像，然後按下[Ⓜ]按鈕。
- 螢幕會顯示[✓]。
- 要移除相簿的影像，請再次按下[Ⓜ]按鈕。[✓]不會再顯示。
- 重複此步驟以指定其他影像。
- 完成後，按下[MENU]按鈕返回選單畫面。

將所有影像加入相簿

▶ 靜止影像 ▶ 短片

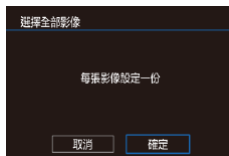

- 執行「指定選擇的方法」(書166)的步驟選擇[選擇全部影像]，然後按下[Ⓜ]按鈕。
- 按下[◀][▶]按鈕或轉動[◉]轉盤選擇[確定]，然後按下[Ⓜ]按鈕。

用前須知

基本指南

進階指南

1 相機的基本操作

2 自動模式/混合自動拍攝模式

3 其他拍攝模式

4 P模式

5 Tv、Av、M及C模式

6 播放模式

7 Wi-Fi功能

8 設定選單

9 配件

10 附錄

索引



移除相簿的所有影像

▶ 靜止影像 ▶ 短片

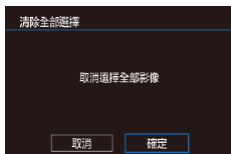

- 執行「指定選擇的方法」(166)的步驟選擇[消除全部選擇]，然後按下[OK]按鈕。
- 按下[◀][▶]按鈕或轉動[轉盤]選擇[確定]，然後按下[OK]按鈕。

用前須知

基本指南

進階指南

1 相機的基本操作

2 自動模式/混合自動拍攝模式

3 其他拍攝模式

4 P模式

5 Tv、Av、M及C模式

6 播放模式

7 Wi-Fi功能

8 設定選單

9 配件

10 附錄

索引



10

附錄

有關使用相機的實用資訊

疑難排解

如您發現相機有問題，請先查看下列事項。如下列辦法無法解決問題，請聯絡佳能客戶支援中心。

電源

按下電源按鈕時沒有任何反應。

- 確定電池已充電(16)。
- 確定已按正確的方向插入電池(17)。
- 確定記憶卡/電池蓋已完全關閉(17)。
- 骯髒的電池端子會使電池性能下降。使用棉花棒清潔端子，然後重新插入電池數次。

電池電量迅速耗盡。

- 電池的性能在低溫時會降低。請為電池保暖，如確認電池端子不會接觸任何金屬物件後將其放入口袋中。
- 骯髒的電池端子會使電池性能下降。使用棉花棒清潔端子，然後重新插入電池數次。
- 如這些方法沒有顯著效用，而電池在充電後很快便耗盡，即表示已超出電池使用壽命。請購買新的電池。

電池發脹。

- 電池發脹是正常反應，不會構成任何安全問題。但如電池發脹至無法插入相機，請聯絡佳能客戶支援中心。

安裝EF-M鏡頭後，開啟或關閉相機時會聽到聲音。

- 關閉相機時，鏡頭光圈會縮小並發出輕微聲音，以避免光線進入相機。這是為了保護相機的內部零件。

用前須知

基本指南

進階指南

1 相機的基本操作

2 自動模式/混合自動拍攝模式

3 其他拍攝模式

4 P模式

5 Tv、Av、M及C模式

6 播放模式

7 Wi-Fi功能

8 設定選單

9 配件

10 附錄

索引



拍攝

無法拍攝。

- 必須正確對焦才能拍攝相片。半按快門按鈕對主體進行對焦。對焦框變為綠色時，即可拍攝相片。
- 使用播放模式(📖93)時半按快門按鈕(📖28)。

低光照環境下的螢幕顯示不正常(📖30)。

拍攝時，螢幕的顯示不正常。

- 請注意，下列情況不會記錄於靜止影像中，但會記錄於短片中。
 - 在光管或LED照明下，畫面可能會跳動或有水平線條。

按下快門按鈕時，螢幕上的閃爍圖示，並無法拍攝(📖38)。

半按快門按鈕時，螢幕顯示[📷](📖38)。

- 拍攝時使用影像穩定器(📖78)。
- 升起閃光燈，並設定閃燈模式為[📷](📖75)。
- 提高ISO感光度(📖62)。
- 將相機安裝在三腳架上或採取其他措施以保持相機穩定。此外，使用三腳架或其他方法穩定相機時，請勿使用影像穩定器(📖78)。

影像脫焦。

- 使用自動對焦(AF)進行拍攝。
- 完全按下快門按鈕拍攝之前，請半按快門按鈕為主體設定焦點(📖28)。
- 如與主體的距離小於鏡頭的最短對焦距離，相機將無法對焦。檢查所使用鏡頭的最短對焦距離。鏡頭最短對焦距離為相機上方的[📷](焦平面)標記至主體的距離。
- 將[自動對焦輔助光(LED)發光]設定為[0:啟動](📖88)。
- 確定已關閉不需要使用的功能，如手動對焦。
- 嘗試使用對焦鎖或自動對焦鎖拍攝(📖70、📖71)。

拍攝的影像模糊。

- 視乎拍攝條件而定，使用觸控式快門進行拍攝時可能會較常出現模糊情況。拍攝時請穩固握持相機。

半按快門按鈕時，螢幕顯示橙色自動對焦框，而相機沒有執行對焦操作。

- 如要顯示綠色自動對焦框並正確調整焦點，請在半按快門按鈕之前嘗試為高對比的主體範圍構圖。否則，請嘗試重複半按快門按鈕。

拍攝的主體太暗。

- 升起閃光燈，並設定閃燈模式為[📷](📖75)。
- 使用曝光補償調整亮度(📖61)。
- 使用自動亮度優化進行修正(📖64)。
- 使用自動曝光鎖或重點測光功能(📖61、📖62)。

主體太亮，而光亮部份過度曝光。

- 降下閃光燈，並設定閃燈模式為[📷](📖36)。
- 使用曝光補償調整亮度(📖61)。
- 使用自動曝光鎖或重點測光功能拍攝(📖61、📖62)。
- 調低主體的亮度。

雖然使用了閃光燈，但影像仍然太暗(📖38)。

- 在閃光燈的有效範圍內拍攝(📖195)。
- 使用閃燈曝光補償或變更閃燈輸出水平調整亮度(📖76、📖85)。
- 提高ISO感光度(📖62)。

使用閃光燈拍攝時，主體太亮，而光亮部份過度曝光。

- 在閃光燈的有效範圍內拍攝(📖195)。
- 降下閃光燈，並設定閃燈模式為[📷](📖36)。
- 使用閃燈曝光補償或變更閃燈輸出水平調整亮度(📖76、📖85)。

使用閃光燈拍攝時，影像出現白點。

- 這是由於閃光燈的光線令空氣中的塵粒或其他粒子反光。

影像顯得粗糙。

- 調低ISO感光度(📖62)。
- 於部份拍攝模式下，較高的ISO感光度可能會令影像顯得粗糙(📖51)。

用前須知

基本指南

進階指南

1 相機的基本操作

2 自動模式/混合自動拍攝模式

3 其他拍攝模式

4 P模式

5 Tv、Av、M及C模式

6 播放模式

7 Wi-Fi功能

8 設定選單

9 配件

10 附錄

索引



1 相機的基本操作

2 自動模式/混合自動拍攝模式

3 其他拍攝模式

4 P模式

5 Tv、Av、M及C模式

6 播放模式

7 Wi-Fi功能

8 設定選單

9 配件

10 附錄

影像中有線條雜訊或摩爾紋

- 視乎主體而定，影像中可能會出現線條雜訊或摩爾紋。在下列情況下尤其容易發生此問題。
 - 主體上有細微的水平條紋或格紋等。
 - 有陽光或照明等強光源進入拍攝螢幕或距離拍攝螢幕較近。這些情況下，執行下列操作可消除雜訊及摩爾紋。
 - 變更拍攝範圍或變焦倍數，或重設主體尺寸。
 - 重新構圖，以避免強光源進入拍攝螢幕。
 - 在鏡頭上安裝遮光罩，以避免強光源進入鏡頭。
- 如使用TS-E鏡頭時偏移或傾斜鏡頭，影像中可能會出現線條雜訊或摩爾紋。

主體有紅眼。

- 設定[防紅眼功能]為[開]([1147](#))。使用閃光燈拍攝時將啟動防紅眼燈([113](#))。要取得最佳效果，主體必須直視防紅眼燈。另外可增加室內環境的光線及靠近拍攝主體。
- 使用紅眼修正功能編輯影像([1112](#))。

影像記錄到記憶卡需時很長，或連續拍攝的速度很慢。

- 使用相機低階格式化記憶卡([1138](#))。

連續拍攝突然停止。

- 為保護相機，單次拍攝超過1000張相片，連續拍攝就會停止。請先鬆開快門按鈕，然後重新開始拍攝。

拍攝設定或快速設定選單無法使用。

- 可用設定項目視乎拍攝模式而有所不同。請參閱「各拍攝模式下的可用功能」、「快速設定」、「拍攝設定頁」、「C.Fn設定頁」、「INFO.速控」及「設定設定頁」([1177](#) - [1187](#))。

觸控自動對焦或觸控式快門無法使用。

- 如輕觸螢幕邊緣，觸控自動對焦或觸控式快門無法使用。輕觸靠近螢幕中央的位置。

拍攝短片

顯示的拍攝時間不正確，或記錄受干擾。

- 使用相機格式化記憶卡，或更換一張支援高速記錄的記憶卡。請注意，即使顯示的拍攝時間不正確，記憶卡上的短片長度亦與實際的記錄時間相同。

螢幕會出現「緩衝區已滿」警告訊息([1174](#))，拍攝將自動停止。

- 相機的內置記憶體接近存滿，因此相機無法快速記錄到記憶卡。請嘗試下列操作。
 - 使用相機低階格式化記憶卡([1138](#))。
 - 調低影像畫質設定([1145](#))。
 - 更換一張支援高速記錄的記憶卡。

拍攝的主體扭曲。

- 在相機前快速經過的主體可能會顯得扭曲，這並非故障。

短片似乎暫時停止。

- 使用部份鏡頭時，記錄短片期間如亮度大幅變更，畫面會看似跳格。

播放

無法播放。

- 如使用電腦變更檔案名稱或修改資料夾結構，相機可能無法播放影像或短片。

相機停止播放，或播放的聲音不順暢。

- 使用曾透過本相機低階格式化的記憶卡([1138](#))。
- 播放複製到讀取速度較慢的記憶卡的短片時，可能會出現短暫的干擾情況。
- 如在效能不足的電腦上播放短片，可能會出現畫面跳格及播放聲音不順暢的情況。

播放短片時沒有聲音。

- 如短片的聲音太低，請調整音量([1193](#))。
- 使用[[1155](#)]模式([1155](#))拍攝的短片沒有記錄聲音，因此亦不會播放聲音。



電腦

無法傳輸影像至電腦。

- 透過連接線將影像傳輸到電腦時，如下嘗試減慢傳輸速度。
 - 按下[▶]按鈕進入播放模式。持續按下[MENU]按鈕，然後同時按下[▲]及[⊕]按鈕。在下一個顯示的畫面上，按下[◀][▶]按鈕選擇[B]，然後按下[⊕]按鈕。

Wi-Fi

按下[▲]按鈕後無法進入Wi-Fi選單。

- 拍攝模式下無法使用Wi-Fi選單。請切換至播放模式並再嘗試。
- 在播放模式中，無法從放大顯示或索引顯示進入Wi-Fi選單。請切換至單張影像顯示模式，然後再嘗試操作。同樣地，在根據指定條件篩選的影像顯示期間，亦無法進入Wi-Fi選單。請取消篩選影像播放。
- 將相機連接至打印機後，無法進入Wi-Fi選單。請拔除連接線。

無法新增裝置/目的地。

- 最多可將20個連接資訊項目添加至相機。首先，從相機中刪除不需要的連接資訊，然後添加新的裝置/目的地(135)。
- 使用電腦或智能手機註冊網絡服務(122)。
- 要添加智能手機，請先在該智能手機上安裝專用應用程式(116)。
- 請勿在微波爐、藍牙裝置或其他以2.4 GHz波段運行的裝置等Wi-Fi信號干擾源的附近使用相機。
- 將相機靠近嘗試連接的裝置(如存取點)，並確認裝置之間沒有其他物件。

無法連接至存取點。

- 確認將存取點頻道設定為相機支援的頻道(193)。請注意，推薦手動指定支援的頻道，而非自動分配頻道。

無法發送影像。

- 目的地裝置的儲存空間不足。增加目的地裝置的儲存空間，然後重新發送影像。

- 目的地相機中記憶卡的寫入保護開關設定為鎖定位置。推動寫入保護開關以取消鎖定。
- RAW影像無法匯入相機或在電視上顯示。如選擇智能手機上的RAW影像，則該影像將會匯入為JPEG檔案。使用Image Sync發送RAW影像。
- 透過存取點使用Image Sync發送影像時，如在接收這些影像的電腦上移動了影像檔案或資料夾的位置或更改了其名稱，則無法將影像發送至CANON iMAGE GATEWAY或其他網絡服務(131)。在電腦上移動影像檔案或資料夾的位置或更改其名稱前，確認已將影像發送至CANON iMAGE GATEWAY或其他網絡服務。

無法為發送操作調整影像大小。

- 無法將影像大小調整為大於其原始大小解像度設定的尺寸。
- 無法調整短片的大小。

影像發送時間較長/無線連接中斷。

- 發送多張影像時可能需要較長時間。嘗試將影像大小調整至[S2]或[S3]，以縮短發送時間(131)。
- 發送短片時可能需要較長時間。
- 請勿在微波爐、藍牙裝置或其他以2.4 GHz波段運行的裝置等Wi-Fi信號干擾源的附近使用相機。請注意，即使顯示[Ti]，發送影像亦可能需要較長時間。
- 將相機靠近嘗試連接的裝置(如存取點)，並確認裝置之間沒有其他物件。

處置相機或將相機交給他人前，請刪除Wi-Fi連接資訊。

- 重新啟動Wi-Fi設定(136)。

用前須知

基本指南

進階指南

1 相機的基本操作

2 自動模式/混合自動拍攝模式

3 其他拍攝模式

4 P模式

5 Tv、Av、M及C模式

6 播放模式

7 Wi-Fi功能

8 設定選單

9 配件

10 附錄

索引



螢幕提示

如螢幕顯示錯誤提示，請嘗試下列方法。

拍攝或播放

沒有插入記憶卡

- 記憶卡可能以錯誤的方向插入。請以正確的方向重新插入記憶卡(117)。

記憶卡鎖住

- 記憶卡的寫入保護開關設定為鎖定位置。推動開關以取消鎖定(117)。

無法記錄!

- 在沒有安裝記憶卡的情況下拍攝。要拍攝影像，請以正確的方向插入記憶卡(117)。

記憶卡錯誤(1138)

- 如已格式化支援的記憶卡(112)並以正確方向插入該卡(117)後，螢幕依然顯示相同的錯誤提示，請聯絡佳能客戶支援中心。

記憶卡容量不足

- 記憶卡的可用空間不足，無法拍攝(135、148、160)或編輯影像(1109)。請刪除不要的影像(1105)或插入有足夠容量的記憶卡(117)。

已取消觸控自動對焦

- 無法再偵測到選擇的觸控自動對焦主體(171)。

請為電池充電(116)

沒有影像

- 記憶卡沒有包含任何可以顯示的影像。

已保護!(1102)

無法辨識的影像/不兼容的JPEG/影像太大/無法播放MOV/無法播放MP4

- 無法顯示不支援或資料已損壞的影像。
- 如影像曾使用電腦編輯或變更檔案名稱，又或是以其他相機拍攝，則可能無法顯示。

無法放大!/無法旋轉/不能修改影像/無法修改/無法選擇的影像

- 如影像曾使用電腦編輯或變更檔案名稱，又或是以其他相機拍攝，則可能無法使用下列功能。請注意，附有星號(*)的功能不適用於短片。
放大(1100)*、旋轉(1107)*、分級(1108)、編輯(1109)*、打印清單(1164)*、相簿設定(1166)*

選擇範圍不正確

- 指定影像選擇範圍(1103、1106、1165)時，您嘗試選擇的起始影像在最後影像之後，又或選擇的最後影像在起始影像之前。

超出最多可指定張數

- 您選擇多於998張影像為打印清單(1164)或相簿設定(1166)。請選擇998張或以下的影像。
- 無法正確儲存打印清單(1164)或相簿設定(1166)。減少所選影像的數目，然後再嘗試操作。
- 您為500張以上的影像執行保護(1102)、刪除(1105)、分級(1108)、打印清單(1164)或相簿設定(1166)的操作。

命名錯誤!

- 由於記憶卡用來儲存影像的資料夾編號已達999(最高)及資料夾內的影像編號已達9999(最高)，因此無法建立資料夾或記錄影像。請格式化記憶卡(1138)或進入選單(1132)，選擇[1]設定頁，將[檔案編號]變更為[自動重設](1137)。

鏡頭錯誤

- 相機與鏡頭的通訊有故障。清潔鏡頭接點，並妥善安裝到相機上。
- 如螢幕經常顯示此錯誤提示，即表示相機可能已損壞。這種情況下，請聯絡佳能客戶支援中心。

偵測到相機錯誤(錯誤編號)

- 如相機在拍攝後立即顯示此錯誤提示，則可能沒有儲存影像。切換至播放模式以查看影像。
- 如螢幕經常顯示此錯誤提示，即表示相機可能已損壞。這種情況下，請記下錯誤編號(Exx)，然後聯絡佳能客戶支援中心。

檔案錯誤

- 即使相機已連接到打印機，使用其他相機拍攝的相片或曾使用電腦軟件修改的影像亦可能無法正確打印(1160)。

用前須知

基本指南

進階指南

1 相機的基本操作

2 自動模式/混合自動拍攝模式

3 其他拍攝模式

4 P模式

5 Tv、Av、M及C模式

6 播放模式

7 Wi-Fi功能

8 設定選單

9 配件

10 附錄

索引



打印錯誤

- 檢查紙張尺寸設定(📄162)。如正確設定後螢幕依然顯示此錯誤提示，請重新啟動打印機並再次在相機上完成設定操作。

墨水收集器已滿

- 請聯絡佳能客戶支援中心以更換墨水收集器。

Wi-Fi

連接失敗

- 未識別出存取點。檢查存取點設定(📄120)。
- 未發現裝置。關閉相機電源後再次打開，重新嘗試連接。
- 檢查要連接的裝置，確認該裝置可隨時連接。

無法確定存取點

- 同時按下了多個存取點的WPS按鈕。嘗試重新連接。

找不到存取點

- 檢查並確認存取點已開啟。
- 手動連接至存取點時，確認已輸入正確的SSID。

密碼錯誤/Wi-Fi安全性設定不正確

- 檢查存取點安全性設定(📄119)。

IP地址衝突

- 重設IP地址，避免與其他IP地址衝突。

已中斷連線/檔案未接收/發送失敗

- 可能位於Wi-Fi信號受到干擾的環境中。
- 避免在微波爐、藍牙裝置及其他以2.4 GHz波段運行的裝置附近使用相機的Wi-Fi功能。
- 將相機靠近嘗試連接的裝置(如存取點)，並確認裝置之間沒有其他物件。
- 檢查已連接的裝置，確認該裝置未處於錯誤狀態。

發送失敗

記憶卡錯誤

- 如以正確方向插入已格式化的記憶卡後，螢幕依然顯示相同的錯誤提示，請聯絡佳能客戶支援中心。

檔案未接收

記憶卡容量不足

- 目標相機中記憶卡的可用空間不足，無法接收影像。刪除記憶卡中的影像，建立所需空間，或插入容量充足的記憶卡。

檔案未接收

記憶卡鎖住

- 用於接收影像的相機的記憶卡寫入保護開關設定為鎖定位置。推動寫入保護開關以取消鎖定。

檔案未接收

命名錯誤!

- 接收相機已達到最大資料夾編號(999)及最大影像編號(9999)，無法再接收影像。

伺服器空間不足

- 在已上載至CANON iMAGE GATEWAY的影像中，刪除不需要的影像，建立所需空間。
- 將透過Image Sync(📄131)發送的影像儲存至電腦。

請檢查網絡設定

- 檢查並確認電腦能以當前的網絡設定連接至互聯網。

用前須知

基本指南

進階指南

1 相機的基本操作

2 自動模式/混合自動拍攝模式

3 其他拍攝模式

4 P模式

5 Tv、Av、M及C模式

6 播放模式

7 Wi-Fi功能

8 設定選單

9 配件

10 附錄

索引



螢幕資訊

拍攝時

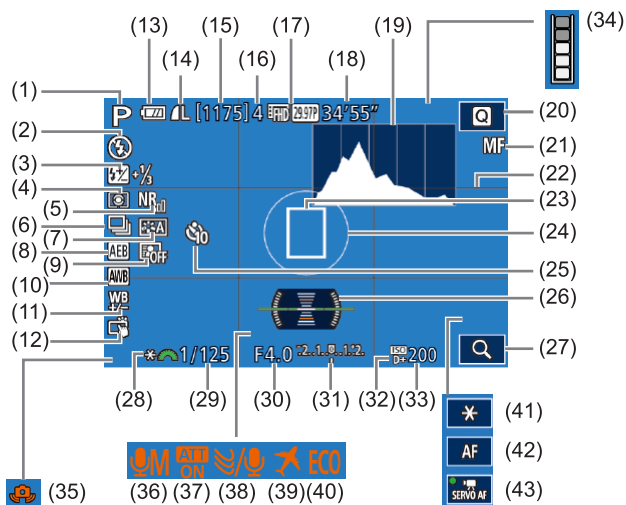

- | | |
|--------------------------|--------------------------|
| (1) 拍攝模式(177)、場景圖示(139) | (6) 連續拍攝(42) |
| (2) 閃燈模式(75)、LED燈(155) | (7) 相片風格(67) |
| (3) 閃燈曝光補償/閃燈輸出水平(76、85) | (8) 自動包圍曝光(63) |
| (4) 測光模式(62) | (9) 自動亮度優化(64) |
| (5) 高ISO感光度消除雜訊功能(80) | (10) 白平衡(65) |
| | (11) 白平衡修正(66) |
| | (12) 觸控式快門(41) |
| | (13) 電量(174) |
| | (14) 靜止影像畫質(壓縮度、解像度)(43) |
| | (15) 可拍攝張數 |
| | (16) 最大連續拍攝數量 |
| | (17) 短片畫質(解像度、影片格數)(45) |
| | (18) 剩餘可記錄時間 |
| | (19) 直方圖(96) |
| | (20) 快速設定選單(31) |
| | (21) 手動對焦(74) |
| | (22) 格線(30) |
| | (23) 自動對焦框(69) |
| | (24) AE點框(62) |
| | (25) 自拍(40) |
| | (26) 電子水平儀(46) |
| | (27) 放大(74) |
| | (28) 自動曝光鎖(61) |
| | (29) 快門速度(82) |
| | (30) 光圈值(83) |
| | (31) 曝光補償(61) |
| | (32) 高光色調優先(64) |
| | (33) ISO感光度(62) |
| | (34) 緩衝區警告(170) |
| | (35) 相機震動警告(38) |
| | (36) 記錄模式(59) |
| | (37) 衰減器(59) |
| | (38) 風聲過濾器(59) |
| | (39) 時區設定(141) |
| | (40) 省電模式(139) |
| | (41) 自動曝光鎖(短片)(58) |
| | (42) 自動對焦/手動對焦切換(57) |
| | (43) 短片伺服自動對焦(57) |

- | | |
|--------------------------|----------------------|
| (13) 電量(174) | (28) 自動曝光鎖(61) |
| (14) 靜止影像畫質(壓縮度、解像度)(43) | (29) 快門速度(82) |
| (15) 可拍攝張數 | (30) 光圈值(83) |
| (16) 最大連續拍攝數量 | (31) 曝光補償(61) |
| (17) 短片畫質(解像度、影片格數)(45) | (32) 高光色調優先(64) |
| (18) 剩餘可記錄時間 | (33) ISO感光度(62) |
| (19) 直方圖(96) | (34) 緩衝區警告(170) |
| (20) 快速設定選單(31) | (35) 相機震動警告(38) |
| (21) 手動對焦(74) | (36) 記錄模式(59) |
| (22) 格線(30) | (37) 衰減器(59) |
| (23) 自動對焦框(69) | (38) 風聲過濾器(59) |
| (24) AE點框(62) | (39) 時區設定(141) |
| (25) 自拍(40) | (40) 省電模式(139) |
| (26) 電子水平儀(46) | (41) 自動曝光鎖(短片)(58) |
| (27) 放大(74) | (42) 自動對焦/手動對焦切換(57) |
| | (43) 短片伺服自動對焦(57) |

電量

螢幕會顯示表示電池電量的圖示或提示。

顯示	內容
	電量充足。
	電量略為消耗，但仍然足夠。
	將近耗盡。為電池充電。
[請為電池充電]	電量耗盡。立即為電池充電。

用前須知

基本指南

進階指南

1 相機的基本操作

2 自動模式/混合自動拍攝模式

3 其他拍攝模式

4 P模式

5 Tv、Av、M及C模式

6 播放模式

7 Wi-Fi功能

8 設定選單

9 配件

10 附錄

索引



播放

資訊顯示1

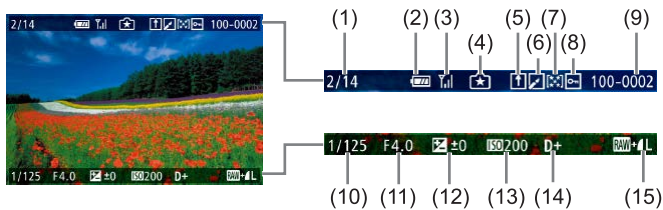

- | | |
|-------------------|------------------|
| (1) 顯示的影像/目標影像編號 | (9) 資料夾編號 - 檔案編號 |
| (2) 電量 | (10) 快門速度 |
| (3) Wi-Fi狀態 | (11) 光圈值 |
| (4) 設定可套用至[★]模式 | (12) 曝光補償等級 |
| (5) 發送至Image Sync | (13) ISO感光度 |
| (6) 已編輯*1 | (14) 高光色調優先 |
| (7) 分級 | (15) 影像畫質*2 |
| (8) 保護 | |

*1 會在已套用創意濾鏡、重設尺寸、裁切影像或紅眼修正的影像上顯示。

*2 裁切的影像會顯示[□]。

資訊顯示2

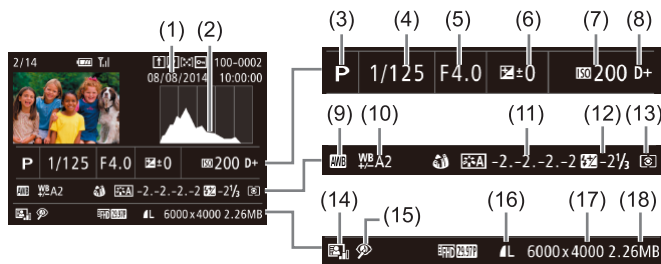

- | | |
|-------------|-------------|
| (1) 拍攝日期/時間 | (10) 白平衡修正 |
| (2) 直方圖 | (11) 相片風格設定 |
| (3) 拍攝模式 | (12) 閃燈曝光補償 |
| (4) 快門速度 | (13) 測光模式 |
| (5) 光圈值 | (14) 自動亮度優化 |
| (6) 曝光補償 | (15) 紅眼修正 |
| (7) ISO感光度 | (16) 影像畫質* |
| (8) 高光色調優先 | (17) 解像度 |
| (9) 白平衡 | (18) 影像大小 |

* 裁切的影像會顯示[□]。

資訊顯示3

顯示鏡頭名稱、焦距及RGB直方圖。螢幕寬度可能不足以顯示鏡頭的完整名稱。螢幕上方顯示內容與資訊顯示2相同。

資訊顯示4

顯示相片風格資料。螢幕上方顯示內容與資訊顯示2相同。

用前須知

基本指南

進階指南

1 相機的基本操作

2 自動模式/混合自動拍攝模式

3 其他拍攝模式

4 P模式

5 Tv、Av、M及C模式

6 播放模式

7 Wi-Fi功能

8 設定選單

9 配件

10 附錄

索引



資訊顯示5









顯示長時間曝光及高速拍攝的消除雜訊設定。螢幕上方顯示內容與資訊顯示2相同。

資訊顯示6

顯示鏡頭校正資料、周邊亮度及色差校正資料。螢幕上方顯示內容與資訊顯示2相同。

短片控制介面的總覽

可在[檢視]([119](#))中顯示的短片控制介面上使用下列操作。

	播放
	慢動作重播(按下[◀ ▶]按鈕調整播放速度。相機不會播放聲音。) (如要調整播放速度，請按下[◀ ▶]按鈕或轉動[◻]轉盤。相機不會播放聲音。)
	後退跳轉*或上一個短片(114)(持續輕觸[Ⓞ]按鈕繼續後退。)
	上一張(持續按下[Ⓞ]按鈕快速後退。)
	下一張(持續按下[Ⓞ]按鈕快進。)
	前進跳轉*或下一個短片(114)(持續按下[Ⓞ]按鈕繼續快進。)
	刪除短片(選擇短片摘要時顯示(114))
	編輯(113)
	相機連接至兼容PictBridge的打印機時顯示(160)。

* 顯示目前畫面的前或後約4秒的畫面。



- 短片播放期間，按[◀||▶]按鈕可後退跳轉或前進跳轉(或跳至上一個短片或下一個短片)。
- 要切換格數，請輕觸捲軸或是向左或向右拖曳。

用前須知

基本指南

進階指南

1 相機的基本操作

2 自動模式/混合自動拍攝模式

3 其他拍攝模式

4 P模式

5 Tv、Av、M及C模式

6 播放模式

7 Wi-Fi功能

8 設定選單

9 配件

10 附錄

索引



功能及選單表

各拍攝模式下的可用功能

功能		拍攝模式																						
		C	M	Av	Tv	P	A+	☒	★	👤	🏔	🌿	👉	📷	🔧	HDR	🔄	👉	👉	📷	👤	📷	👉	
曝光補償(☒61)		○	○	○	○	○	-	-	*1	○	○	○	○	○	○	○	○	○	○	○	○	○	○	-
ISO感光度(☒62)	AUTO	*2	○	○	○	○	○	○	○	○	○	○	○	○	○	○	○	○	○	○	○	○	○	○
	100 – 6400	*2	○	○	○	○	-	-	-	-	-	-	-	-	-	-	-	-	-	-	-	-	-	○
	8000、10000、12800	*2	○	○	○	○	-	-	-	-	-	-	-	-	-	-	-	-	-	-	-	-	-	-
閃光燈(☒75)	自動	*2	-	-	-	○	○	○	○	○	-	○	-	○	-	-	○	○	○	○	○	○	○	-
	開	*2	○	○	○	○	-	-	○	○	-	○	-	○	○	-	○	○	○	○	○	○	○	-
	慢速同步	*2	-	○	-	○	*3	*3	○	-	-	-	-	*3	-	-	-	-	-	-	-	-	-	-
	關	*2	○	○	○	○	○	○	○	○	○	○	○	○	○	○	○	○	○	○	○	○	○	○
外接閃光燈閃光(☒154)		*2	○	○	○	○	○	○	○	○	-	○	-	○	○	-	○	○	○	○	○	○	○	-
閃燈曝光補償(☒76)		*2	○	○	○	○	-	-	*4	-	-	-	-	-	-	-	-	-	-	-	-	-	-	-
閃燈輸出(☒85)		*2	○	○	○	-	-	-	-	-	-	-	-	-	-	-	-	-	-	-	-	-	-	-
光圈值(☒83)		*2	○	○	-	-	-	-	-	-	-	-	-	-	-	-	-	-	-	-	-	-	-	○
快門速度(☒82)		*2	○	-	○	-	-	-	-	-	-	-	-	-	-	-	-	-	-	-	-	-	-	○
B快門曝光(☒85)		*2	○	-	-	-	-	-	-	-	-	-	-	-	-	-	-	-	-	-	-	-	-	-
程式偏移(☒62)		*2	-	-	-	○	-	-	-	-	-	-	-	-	-	-	-	-	-	-	-	-	-	-

用前須知

基本指南

進階指南

1 相機的基本操作

2 自動模式/混合自動拍攝模式

3 其他拍攝模式

4 P模式

5 Tv、Av、M及C模式

6 播放模式

7 Wi-Fi功能

8 設定選單

9 配件

10 附錄

索引



功能	拍攝模式	拍攝模式																						
		C	M	Av	Tv	P																		
自動曝光鎖(58、61)、閃光曝光鎖(76)		*2	○	○	○	○	-	-	-	-	-	-	-	-	-	-	-	-	-	-	-	*5	*5	
拍攝短片時使用自動曝光鎖、曝光補償(58)		*2	○	○	○	○	-	-	-	○	○	○	○	○	○	○	○	○	○	○	○	○	*5	
手動對焦(74)*6		*2	○	○	○	○	-	-	○	○	○	○	-	○	○	○	○	○	○	○	○	○	○	○
拍攝短片時使用手動對焦切換(57)		*2	○	○	○	○	-	-	○	○	○	○	-	○	○	○	○	○	○	○	○	○	○	○
移動自動對焦框(71)		*2	○	○	○	○	-	-	○	○	○	○	○	○	○	○	○	-	○	○	-	-	○	○
觸控自動對焦(71)		*2	○	○	○	○	○	○	○	○	○	○	○	○	○	○	○	-	○	○	-	-	○	○
臉部選擇(71)		*2	○	○	○	○	○	○	○	○	○	○	○	○	○	○	○	-	○	○	-	○	○	○
放大顯示(74)		*2	○	○	○	○	-	-	○	○	○	○	-	○	-	-	-	-	-	-	-	-	-	-
觸控式快門(41)		*2	○	○	○	○	○	○	○	○	○	○	○	○	○	○	○	*7	○	○	-	○	○	-
拍攝短片時使用單張拍攝(58)*8		*2	○	○	○	○	○	○	○	○	○	○	○	○	○	○	○	○	○	○	-	○	○	○
變更顯示(30、61)	自訂顯示1/自訂顯示2/ 無資訊顯示	*2	○	○	○	○	○	○	○	○	○	○	○	○	○	○	○	○	○	○	○	○	○	○
	INFO.速控	*2	○	○	○	○	-	-	-	-	-	-	-	-	-	-	-	-	-	-	-	-	○	○

*1 使用[亮度]進行設定。

*2 可調整的內容因添加的拍攝模式而異。

*3 不可選。但是，部份情況下會切換至。

*4 適合[亮度]設定。

*5 僅限自動曝光鎖。

*6 將EF鏡頭或EF-S鏡頭上的開關切換至MF時，使用手動對焦。

*7 僅適用於拍攝。無法指定主體。

*8 使用與短片相同的長寬比拍攝靜止影像。

○ 可選或相機自動設定。 - 不可選。

用前須知

基本指南

進階指南

1 相機的基本操作

2 自動模式/混合自動拍攝模式

3 其他拍攝模式

4 P模式

5 Tv、Av、M及C模式

6 播放模式

7 Wi-Fi功能

8 設定選單

9 配件

10 附錄

索引



快速設定

功能		拍攝模式	拍攝模式																								
			C	M	Av	Tv	P								HDR												
自動對焦方式(📖69)		*1	○	○	○	○	○	○	*2	○	○	○	○	○	○	○	○	○	○	○	○	○	○	○	○		
		*1	○	○	○	○	-	-	*2	○	○	○	○	○	○	○	○	○	○	○	○	○	○	○	○		
自動對焦操作(📖72)	ONESHOT	*1	○	○	○	○	○	○	*2	○	○	○	-	○	○	○	○	○	○	○	○	○	○	○	○		
	SERVO	*1	○	○	○	○	-	-	*2	-	-	-	○	-	-	○	-	○	○	-	○	-	○	-	-		
影像畫質(📖43)		請參閱「拍攝設定頁」(📖181)。																									
短片記錄大小(📖45)	設為[NTSC]時		*1	○	○	○	○	○	○	*3	○	○	○	○	○	○	○	○	○	○	○	-	○	○	○	○	
			*1	○	○	○	○	○	○	*3	○	○	○	○	○	○	○	○	○	○	○	*4	○	○	○	○	○
	設為[PAL]時		*1	○	○	○	○	○	○	*3	○	○	○	○	○	○	○	○	○	○	○	-	○	○	○	○	○
			*1	○	○	○	○	○	○	*3	○	○	○	○	○	○	○	○	○	○	○	*4	○	○	○	○	○
驅動模式(📖42)		*1	○	○	○	○	○	○	○	○	○	○	○	○	○	○	○	○	○	○	○	○	○	○	○	○	
		*1	○	○	○	○	○	-	-	○	○	○	○	-	○	-	-	-	-	-	-	-	-	-	○	○	
自拍/遙控器(📖40)		*1	○	○	○	○	○	○	○	○	○	○	○	○	○	○	○	○	○	○	○	○	○	○	○	○	
		*1	○	○	○	○	○	○	-	○	○	○	○	○	○	○	○	○	○	○	○	○	○	○	○	○	
白平衡(📖65)		*1	○	○	○	○	○	○	○	○	○	○	○	○	○	○	○	○	○	○	○	○	○	○	○	○	
		*1	○	○	○	○	-	-	-	-	-	-	-	-	-	-	-	-	-	-	-	-	-	-	○	○	
		*1	○	○	○	○	-	-	-	-	-	-	-	-	-	-	-	-	-	-	-	-	-	-	-	-	
白平衡修正(📖66)		*1	○	○	○	○	-	-	-	-	-	-	-	-	-	-	-	-	-	-	-	-	-	-	○	○	

用前須知

基本指南

進階指南

1 相機的基本操作

2 自動模式/混合自動拍攝模式

3 其他拍攝模式

4 P模式

5 Tv、Av、M及C模式

6 播放模式

7 Wi-Fi功能

8 設定選單

9 配件

10 附錄

索引



功能		拍攝模式																																					
		C	M	Av	Tv	P	A+	A-	S	B	L	U	V	W	X	Y	Z	HDR	G	H	I	J	K	L	M	N	O	P	Q	R	S	T	U	V	W	X	Y	Z	
相片風格(📖67)		*1	○	○	○	○	○	○	-	○	○	○	○	-	○	-	-	-	-	-	-	-	-	-	-	-	-	-	-	-	-	-	-	-	-	-	○	○	
		*1	○	○	○	○	-	-	○	-	-	-	-	-	○	-	○	○	○	○	○	○	○	○	○	○	○	○	○	○	○	○	○	○	○	○	○	○	○
		*1	○	○	○	○	-	-	-	-	-	-	-	-	-	-	-	-	-	-	-	-	-	-	-	-	-	-	-	-	-	-	-	-	-	-	-	○	○
		*1	○	○	○	○	-	-	*5	-	-	-	-	-	-	-	-	-	-	-	-	-	-	-	-	-	-	-	-	-	-	-	-	-	-	-	-	○	○
自動亮度優化(📖64)		*1	○	○	○	○	-	-	○	-	-	-	-	○	-	○	○	○	○	○	○	○	○	○	○	○	○	○	○	○	○	○	○	○	○	○	○	○	
		*1	○	○	○	○	-	-	-	-	-	-	-	-	-	-	-	-	-	-	-	-	-	-	-	-	-	-	-	-	-	-	-	-	-	-	○	○	
		*1	○	○	○	○	○	○	-	○	○	○	○	-	○	-	-	-	-	-	-	-	-	-	-	-	-	-	-	-	-	-	-	-	-	-	○	○	
測光模式(📖62)		*1	○	○	○	○	○	○	○	○	○	○	○	○	○	○	○	○	○	○	○	○	○	○	○	○	○	○	○	○	○	○	○	○	○	○	○	○	
		*1	○	○	○	○	-	-	-	-	-	-	-	-	-	-	-	-	-	-	-	-	-	-	-	-	-	-	-	-	-	-	-	-	-	-	-	-	
靜止影像的長寬比(📖45)	3:2	*1	○	○	○	○	○	○	*6	○	○	○	○	○	○	○	○	○	○	○	○	○	○	○	○	○	○	○	○	○	○	○	○	○	○	○	-	-	
	4:3/16:9	*1	○	○	○	○	○	-	*6	○	○	○	○	○	○	○	○	○	○	○	○	○	○	○	○	○	○	○	○	○	○	○	○	○	○	○	*7	*7	
	1:1	*1	○	○	○	○	○	-	*6	○	○	○	○	○	○	○	○	○	○	○	○	○	○	○	○	○	○	○	○	○	○	○	○	○	○	○	-	-	

*1 可調整的內容因添加的拍攝模式而異。

*2 使用選單設定頁[📖2]進行設定。

*3 使用選單設定頁[📖5]進行設定。

*4 與長寬比同步，且相機自動設定(📖55)。

*5 如[單色]設為[OFF]以外的設定，則將自動設定該項。

*6 使用選單設定頁[📖1]進行設定。

*7 自動設定，適合短片記錄大小的長寬比。

○ 可選或相機自動設定。 - 不可選。

用前須知

基本指南

進階指南

1 相機的基本操作

2 自動模式/混合自動拍攝模式

3 其他拍攝模式

4 P模式

5 Tv、Av、M及C模式

6 播放模式

7 Wi-Fi功能

8 設定選單

9 配件

10 附錄

索引



拍攝設定頁

功能		拍攝模式		拍攝模式																						
				C	M	Av	Tv	P	+	*	+	+	+	+	+	+	HDR	+	+	+	+	+	+	+		
📷	影像畫質(📷43)	JPEG	–	*1	○	○	○	○	○	○	–	–	○	–	–	○	–	–	–	–	–	–	○	○		
				*1	○	○	○	○	○	○	○	○	○	○	○	○	○	○	○	○	○	○	○	○	○	○
				*1	○	○	○	○	○	–	○	○	○	○	○	○	○	○	○	○	○	○	○	○	○	○
		RAW	–	*1	○	○	○	○	○	○	○	○	○	○	○	○	○	○	○	○	○	○	○	○	○	
				*1	○	○	○	○	○	–	–	○	–	–	○	–	–	–	–	–	–	–	–	○	○	
			靜止影像的長寬比(📷45)		請參閱「快速設定」(📷179)。																					
	拍攝資訊顯示(📷87)		*1	○	○	○	○	○	○	○	○	○	○	○	○	○	○	○	○	○	○	○	○	○		
	倒轉顯示(📷29)		*1	○	○	○	○	○	○	○	○	○	○	○	○	○	○	○	○	○	○	○	○	○		
	影像檢視時間(📷47)*2		*1	○	○	○	○	○	○	○	○	○	○	○	○	○	○	○	○	○	○	○	○	○		
	觸控式快門(📷41)		開	*1	○	○	○	○	○	○	○	○	○	○	○	○	○	○	○	○	○	–	○	○	○	–
關			*1	○	○	○	○	○	○	○	○	○	○	○	○	○	○	○	○	○	○	○	○	○	○	○
顯示模式(📷153)*3		省電	*1	○	○	○	○	○	○	○	○	○	○	○	○	○	○	○	○	○	○	○	○	○	○	○
		順暢	*1	○	○	○	○	○	○	○	○	○	○	○	○	○	○	○	○	○	○	○	○	○	○	○

用前須知

基本指南

進階指南

1 相機的基本操作

2 自動模式/混合自動拍攝模式

3 其他拍攝模式

4 P模式

5 Tv、Av、M及C模式

6 播放模式

7 Wi-Fi功能

















8 設定選單

9 配件

10 附錄

索引



功能	拍攝模式		C M Av Tv P        11 HDR         																										
			C	M	Av	Tv	P	A+	★	🔗	▲	🌸	✋	📅	11	HDR	🌐	✋	✍️	🧽	📷	👤	📋	🎤	🎤				
	自動對焦操作(📖72)		請參閱「快速設定」(📖179)。																										
	自動對焦方式(📖69)		請參閱「快速設定」(📖179)。																										
	連續自動對焦(📖73)	開	*1	○	○	○	○	○	○	○	○	○	○	○	○	○	○	○	○	○	○	○	○	○	○	○	○	○	
		關	*1	○	○	○	○	○	○	○	○	○	○	○	-	○	○	○	○	○	○	○	○	○	○	○	○	-	-
	AF+MF(📖73)	開	*1	○	○	○	○	-	-	○	○	○	○	-	○	○	○	○	○	○	○	○	○	○	○	○	○	○	○
		關	*1	○	○	○	○	-	-	○	○	○	○	-	○	○	○	○	○	○	○	○	○	○	○	○	○	○	○
	手動對焦突出輪廓設定(📖74)		*1	○	○	○	○	-	-	○	○	○	○	-	○	○	○	○	○	○	○	○	○	○	○	○	○	○	○
	影像穩定器設定(📖78)	影像穩定器模式*4	關	*1	○	○	○	○	-	○	○	○	○	○	-	○	○	○	○	○	○	○	○	○	○	○	○	○	○
			持續開啟	*1	○	○	○	○	○	○	○	○	○	○	○	○	○	○	○	○	○	○	○	○	○	○	○	○	○
		動態IS*5	1	*1	○	○	○	○	○	○	○	○	○	○	○	○	○	○	○	○	○	○	-	○	○	○	○	○	○
2	*1		○	○	○	○	○	○	○	○	○	○	○	-	○	○	○	○	○	○	○	○	○	○	○	○	○	○	
鏡頭像差校正(📖79)		*1	○	○	○	○	○	○	○	○	○	○	○	○	○	○	○	○	○	○	○	○	○	○	○	○	○	○	○

用前須知

基本指南

進階指南

1 相機的基本操作

2 自動模式/混合自動拍攝模式

3 其他拍攝模式

4 P模式

5 Tv、Av、M及C模式

6 播放模式

7 Wi-Fi功能

8 設定選單

9 配件

10 附錄

索引



功能		拍攝模式																		
		C	M	Av	Tv	P	A+	☀️	📷	📷	📷	📷	📷	📷	📷	📷	📷	📷	📷	📷
自動包圍曝光(📖63)		*1	○	○	○	○	-	-	-	-	-	-	-	-	-	-	-	-	-	-
ISO感光度(📖62)	ISO感光度	請參閱「各拍攝模式下的可用功能」(📖177)。																		
	ISO自動	*1	○	○	○	○	-	-	-	-	-	-	-	-	-	-	-	-	-	○
高光色調優先(📖64)		*1	○	○	○	○	-	-	-	-	-	-	-	-	-	-	-	-	○	○
自動亮度優化(📖64)		請參閱「快速設定」(📖179)。																		
測光模式(📖62)		請參閱「快速設定」(📖179)。																		
閃光燈(📖75)	閃光燈閃光	請參閱「各拍攝模式下的可用功能」(📖177)。																		
	E-TTL II測光(📖77)	權衡式/平均	*1	○	○	○	○	-	-	-	-	-	-	-	-	-	-	-	-	-
防紅眼功能(📖47)		開/關	*1	○	○	○	○	○	○	○	-	○	-	○	○	○	○	○	○	-
內置閃光燈功能設定	閃燈模式(📖85)	E-TTL II	*1	○	○	○	○	○	○	○	-	○	-	○	○	○	○	○	○	-
		手動閃燈	*1	○	○	○	-	-	-	-	-	-	-	-	-	-	-	-	-	-
	快門同步(📖77)	前簾同步	*1	○	○	○	○	○	○	○	-	○	-	○	○	○	○	○	○	-
		後簾同步	*1	○	○	○	○	-	-	○	-	-	-	-	-	-	-	-	-	-
☀️曝光補償		請參閱「各拍攝模式下的可用功能」(📖177)。																		
外接閃光燈功能設定(📖155)		*1	○	○	○	○	-	-	-	-	-	-	-	-	-	-	-	-	-	-
外接閃光燈的自訂功能設定(📖156)		*1	○	○	○	○	-	-	-	-	-	-	-	-	-	-	-	-	-	-
清除設定(📖77、📖157)		*1	○	○	○	○	-	-	*7	-	-	-	-	-	-	-	-	-	-	-

用前須知

基本指南

進階指南

1 相機的基本操作

2 自動模式/混合自動拍攝模式

3 其他拍攝模式

4 P模式

5 Tv、Av、M及C模式

6 播放模式

7 Wi-Fi功能

8 設定選單

9 配件

10 附錄

索引



功能		拍攝模式																							
		C	M	Av	Tv	P	A+	📷	★	🔄	📐	🌿	👉	📄	📏	HDR	🔄	👉	📄	📷	👤	📄	📷	📷	
📷 ^{4*6}	自訂白平衡(📖65)	*1	○	○	○	○	-	-	-	-	-	-	-	-	-	-	-	-	-	-	-	-	○	○	
	白平衡修正(📖66)	請參閱「快速設定」(📖179)。																							
	相片風格(📖67)	請參閱「快速設定」(📖179)。																							
	高ISO感光度消除雜訊功能(📖80)	標準	*1	○	○	○	○	○	○	○	○	○	○	○	○	○	○	○	○	○	○	○	○	○	○
		關閉/弱/強/多重拍攝消除雜訊	*1	○	○	○	○	-	-	-	-	-	-	-	-	-	-	-	-	-	-	-	-	-	-
	長時間曝光消除雜訊功能(📖81)	關閉	*1	○	○	○	○	○	○	○	○	○	○	○	○	○	○	○	○	○	○	○	○	○	○
		自動/啟用	*1	○	○	○	○	-	-	-	-	-	-	-	-	-	-	-	-	-	-	-	-	-	-
	短片摘要類型(📖37)	包括靜止影像/沒有靜止影像	-	-	-	-	-	○	-	-	-	-	-	-	-	-	-	-	-	-	-	-	-	-	
	AF自動切換(📖40)	啟用	-	-	-	-	-	○	-	-	-	-	-	-	-	-	-	-	-	-	-	-	-	-	
		關閉	○	○	○	○	○	○	○	○	○	○	○	○	○	○	○	○	○	○	○	○	○	○	○
保留★設定(📖48)	關閉/啟動	-	-	-	-	-	-	○	-	-	-	-	-	-	-	-	-	-	-	-	-	-	-		

用前須知

基本指南

進階指南

1 相機的基本操作

2 自動模式/混合自動拍攝模式

3 其他拍攝模式

4 P模式

5 Tv、Av、M及C模式

6 播放模式

7 Wi-Fi功能

8 設定選單

9 配件

10 附錄

索引



功能		拍攝模式	C	M	Av	Tv	P	A+	📷	📷	📷	📷	📷	📷	📷	📷	📷	📷	📷	📷	📷	📷	📷	📷	📷	📷	📷	📷	📷	📷	📷	📷	📷			
📷	短片記錄大小(📷45)		請參閱「快速設定」(📷179)。																																	
	錄音(📷59)	錄音	自動/啟用	*1	○	○	○	○	○	○	○	○	○	○	○	○	○	○	○	○	○	○	○	○	○	○	○	○	○	○	○	○	○			
			手動	*1	○	○	○	○	-	-	-	-	-	-	-	-	-	-	-	-	-	-	-	-	-	-	-	-	-	-	-	-	○	○		
			關閉	*1	○	○	○	○	○	○	○	○	○	○	○	○	○	○	○	○	○	○	○	○	○	○	○	○	○	○	○	○	○	○	○	
		記錄音量		*1	○	○	○	○	-	-	-	-	-	-	-	-	-	-	-	-	-	-	-	-	-	-	-	-	-	-	-	-	○	○		
	風聲過濾器/衰減器	風聲過濾器	自動	*1	○	○	○	○	○	○	○	○	○	○	○	○	○	○	○	○	○	○	○	○	○	○	○	○	○	○	○	○	○	○		
			關	*1	○	○	○	○	-	-	-	-	-	-	-	-	-	-	-	-	-	-	-	-	-	-	-	-	-	-	-	-	○	○		
		衰減器	關	*1	○	○	○	○	○	○	○	○	○	○	○	○	○	○	○	○	○	○	○	○	○	○	○	○	○	○	○	○	○	○	○	
			開	*1	○	○	○	○	-	-	-	-	-	-	-	-	-	-	-	-	-	-	-	-	-	-	-	-	-	-	-	-	-	○	○	
	短片伺服自動對焦(📷57)		啟用	*1	○	○	○	○	○	○	○	○	○	○	○	○	○	○	○	○	○	○	○	○	○	○	○	○	○	○	○	○	○	○	○	
			關閉	*1	○	○	○	○	○	○	○	○	○	○	○	○	○	○	○	○	○	○	○	○	○	○	○	○	○	○	○	○	○	○	○	○
	短片拍攝時使用快門按鈕自動對焦(📷58)		ONE SHOT/關閉	*1	○	○	○	○	○	○	○	○	○	○	○	○	○	○	○	○	○	○	○	○	○	○	○	○	○	○	○	○	○	○	○	○

*1 可調整的內容因添加的拍攝模式而異。

*2 同時選擇[📷]及[SERVO]時，會鎖定於[關]。

*3 只有安裝了電子觀景器時才會顯示。

*4 使用沒有影像穩定器的EF鏡頭、EF-S鏡頭或EF-M鏡頭時不會顯示。

*5 只有在使用具有動態影像穩定器的鏡頭時才會顯示。

*6 在HDR模式下，[📷]設定頁的項目會顯示在[📷]設定頁中。

*7 僅[清除內置閃光燈設定]。

*8 在[📷]、[📷]、[📷]、[📷]、[📷]、[📷]、[📷]、[📷]、[📷]、[📷]、[📷]及[📷]模式下，[📷]設定頁的項目會顯示在[📷]設定頁中。

○ 可選或相機自動設定。 - 不可選。

用前須知

基本指南

進階指南

1 相機的基本操作

2 自動模式/混合自動拍攝模式

3 其他拍攝模式

4 P模式

5 Tv、Av、M及C模式

6 播放模式

7 Wi-Fi功能

8 設定選單

9 配件

10 附錄

索引



C.Fn設定頁

功能			拍攝模式																								
			C	M	Av	Tv	P	A+	📷	📷	📷	📷	📷	📷	📷	📷	📷	HDR	📷	📷	📷	📷	📷	📷	📷	📷	
C.Fn I: 曝光 (📷88)	ISO感光度擴展	0:關	*	○	○	○	○	○	○	○	○	○	○	○	○	○	○	○	○	○	○	○	○	○	○	○	
		1:開	*	○	○	○	○	-	-	-	-	-	-	-	-	-	-	-	-	-	-	-	-	-	-	○	
	安全偏移	0:關	*	○	○	○	○	○	○	○	○	○	○	○	○	○	○	○	○	○	○	○	○	○	○	○	
		1:開	*	-	○	○	-	-	-	-	-	-	-	-	-	-	-	-	-	-	-	-	-	-	-	-	
C.Fn II: 自動對焦 (📷88)	自動對焦輔助 光(LED)發光	0:啟動	*	○	○	○	○	○	-	○	○	○	○	-	○	○	○	○	○	○	○	○	○	○	○		
		1:關閉	*	○	○	○	○	-	○	-	-	-	○	-	-	-	-	-	-	-	-	-	-	-	○	○	
C.Fn III: 其他 (📷88)	自訂控制	快門/自動曝光鎖	*	○	○	○	○	-	-	-	-	-	-	-	-	-	-	-	-	-	-	-	-	-	○	○	
		轉盤	*	○	○	○	○	-	-	-	-	-	-	-	-	-	-	-	-	-	-	-	-	-	-	○	○
		M-Fn按鈕	*	○	○	○	○	-	-	-	-	-	-	-	-	-	-	-	-	-	-	-	-	-	-	○	○
		📷按鈕	*	○	○	○	○	-	-	-	-	-	-	-	-	-	-	-	-	-	-	-	-	-	-	○	○
		📷按鈕	*	○	○	○	○	-	-	-	-	-	-	-	-	-	-	-	-	-	-	-	-	-	-	-	-
	不裝鏡頭釋放 快門	0:關閉	*	○	○	○	○	○	○	○	○	○	○	○	○	○	○	○	○	○	○	○	○	○	○	○	○
		1:啟用	*	○	○	○	○	-	-	-	-	-	-	-	-	-	-	-	-	-	-	-	-	-	-	○	○
	關機時收縮 鏡頭	0:啟動	*	○	○	○	○	○	○	○	○	○	○	○	○	○	○	○	○	○	○	○	○	○	○	○	○
		1:關閉	*	○	○	○	○	-	-	-	-	-	-	-	-	-	-	-	-	-	-	-	-	-	-	○	○
	清除全部自訂功能(C.Fn)(📷89)			*	○	○	○	○	-	-	-	-	-	-	-	-	-	-	-	-	-	-	-	-	-	○	○

* 可調整的內容因添加的拍攝模式而異。

○ 可選或相機自動設定。 - 不可選。

用前須知

基本指南

進階指南

1 相機的基本操作

2 自動模式/混合自動拍攝模式

3 其他拍攝模式

4 P模式

5 Tv、Av、M及C模式

6 播放模式

7 Wi-Fi功能

8 設定選單

9 配件

10 附錄

索引



我的選單設定頁

設定頁	項目	參考頁
★1	我的選單設定	📖91

播放設定頁

設定頁	項目	參考頁
▶1	保護	📖102
	旋轉	📖107
	刪除	📖105
	分級	📖108
	幻燈片播放	📖101
	以清單顯示/播放短片摘要	📖96
	影像搜尋	📖98
▶2	創意濾鏡	📖111
	重設尺寸	📖109
	裁切影像	📖110
	紅眼修正	📖112
	打印設定	📖161
相簿設定	📖166	
▶3	切換效果	📖94
	索引效果	📖97
	捲動顯示	📖94
	自動旋轉	📖108
返回	📖94	
▶4	播放資訊顯示	📖95
	放大倍率(約)	📖100

播放模式快速設定

項目	參考頁
保護	📖102
旋轉	📖107
分級	📖108
影像搜尋	📖98
短片播放	📖94
播放相關短片摘要	📖96
打印	📖160
重設尺寸	📖109
裁切影像	📖110
創意濾鏡	📖111
套用設定至 	📖50

用前須知

基本指南

進階指南

1 相機的基本操作

2 自動模式/混合自動拍攝模式

3 其他拍攝模式

4 P模式

5 Tv、Av、M及C模式

6 播放模式

7 Wi-Fi功能

8 設定選單

9 配件

10 附錄

索引



使用注意事項

- 本相機是高度精密的電子裝置。請避免撞擊或震盪相機。
- 請勿將本相機靠近具有強力磁場的物體，如磁鐵或電動馬達。強力磁場可能引起相機故障或影像資料遺失。
- 如相機或螢幕沾到水點或污漬，請使用柔軟的乾布或眼鏡布擦拭。請勿過份用力擦抹。
- 請勿使用包含有機溶劑的清潔劑來清潔相機或螢幕。
- 使用吹氣泵吹走鏡頭上的沙塵。如有頑固污漬，請聯絡佳能客戶支援中心。
- 如將相機突然從低溫處帶入溫暖的房間，相機表面可能形成水氣凝結。為防止水氣凝結，請先將相機置於密封的塑膠袋中，然後待其溫度逐步調節至室溫後再從袋中取出。
- 將電池存放在密封的塑膠袋或其他保護盒中。為維持電池性能，如長時間不使用電池，請約每年充電一次，然後將電池電量耗盡後再收起存放。
- 如相機內出現濕氣凝結現象，請立即停止使用相機。如在這種情況下繼續使用相機，可能會造成損壞。取出鏡頭、電池及記憶卡，直至濕氣完全消散後再使用相機。
- 請勿觸碰相機或鏡頭接點。否則可能會導致相機故障。
- 移除鏡頭後，即可看見影像感應器。請勿觸碰影像感應器，否則可能會刮傷影像感應器。
- 請勿用手指等阻礙快門操作，否則可能導致故障。
- 將鏡頭從機身移除後，請將鏡頭後端向上豎立放置並裝上鏡頭蓋，以免刮擦鏡片表面及接點。
- 除灰塵會從外部進入相機外，在極少數情況下，相機內部零件上的潤滑劑可能會黏附在影像感應器上。如經自動清潔後影像仍存在可見斑點，建議將相機交由佳能客戶服務中心清潔影像感應器。
- 建議定期使用鏡頭清潔軟布清潔相機機身及鏡頭接環。

用前須知

基本指南

進階指南

1 相機的基本操作

2 自動模式/混合自動拍攝模式

3 其他拍攝模式

4 P模式

5 Tv、Av、M及C模式

6 播放模式

7 Wi-Fi功能

8 設定選單

9 配件

10 附錄

索引



規格

類型

類型	數碼單鏡無反光自動對焦/自動曝光相機
記錄媒體	SD記憶卡、SDHC記憶卡、SDXC記憶卡 * 兼容UHS-I
影像感應器大小	約22.3×14.9 mm
兼容鏡頭	佳能EF-M、EF*及EF-S*鏡頭 * 需要鏡頭轉接器EF-EOS M。 (鏡頭焦距轉換係數約為1.6)
鏡頭接環	佳能EF-M接環

影像感應器

類型	CMOS影像感應器
有效像素	約2420萬像素
總像素	約2470萬像素
長寬比	3:2
清潔灰塵功能	開啟/關閉時自動或手動執行

記錄系統

記錄格式	相機檔案系統設計規則(DCF) 2.0(Design rule for Camera File System (DCF) 2.0)
影像類型	JPEG、RAW(14位元，佳能原創) 可執行RAW+JPEG同步記錄
解像度	L(大)：約2,400萬像素(6000×4000) M(中)：約1,240萬像素(4320×2880) S1(小1)：約550萬像素(2880×1920) S2(小2)：約350萬像素(2304×1536) S3(小3)：約35萬像素(720×480) RAW：約2,400萬像素(6000×4000)

拍攝時處理影像

相片風格	自動、標準、人像、風景、中性、忠實、單色、使用者定義1-3
白平衡	具備白平衡修正功能：自動、預設(日光、陰影、陰天、鎢絲燈、白光管、閃光燈)、使用者自訂 * 具備閃光燈色溫資訊傳輸功能
消除雜訊	可應用於長時間曝光及高ISO感光度拍攝
自動修正影像亮度	自動亮度優化
高光色調優先	具備
鏡頭像差校正	具備

自動對焦

類型	混合式CMOS自動對焦III系統(單點自動對焦、臉部+追蹤優先自動對焦)
自動對焦點	49個(最多)
對焦亮度範圍	EV 2-18(室溫、ISO 100)
自動對焦操作	單張自動對焦、伺服自動對焦
自動對焦輔助光	內置(LED指示燈)

用前須知

基本指南

進階指南

1 相機的基本操作

2 自動模式/混合自動拍攝模式

3 其他拍攝模式

4 P模式

5 Tv、Av、M及C模式

6 播放模式

7 Wi-Fi功能

8 設定選單

9 配件

10 附錄

索引



曝光控制

測光模式	使用影像感應器進行即時測光 權衡式測光(384個區域) 局部測光(約10%的拍攝螢幕)、 重點測光(約2%的拍攝螢幕)、 中央偏重平均測光
亮度測光範圍	EV 1 – 20(室溫、ISO 100)
曝光控制	程式自動曝光、快門先決自動曝光、光圈先決自動曝光、手動曝光
ISO感光度 (建議曝光指數)	手動設定ISO 100 – ISO 12800、擴展時相當於 ISO 25600 可自動設定
曝光補償	手動：在±3級間以1/3級為單位調整 自動包圍曝光：在±2級間以1/3級為單位調整(可 與手動曝光補償配合設定)
自動曝光鎖	自動：使用單張自動對焦及權衡式測光，成功對 焦時鎖定 手動：使用自動曝光鎖按鈕

快門

類型	電子控制焦平面快門
快門速度	1/4000秒至30秒(全快門速度範圍；可用範圍因拍攝 模式而異)、B快門、閃燈同步速度為1/200秒。

閃光燈

內置閃光燈	收縮、手動推出閃光燈 閃燈指數約5(ISO 100/m) 支援檢視角度相當於約18 mm焦距(相當於35mm菲林 格式、約29 mm) 充電時間：約3秒
外接閃光燈	EX系列閃光燈(閃光燈功能可由相機設定)
閃燈測光模式	E-TTL II自動閃光
閃燈曝光補償	在±2級間以1/3級為單位調整
閃光曝光鎖	具備
PC端子	無

驅動、自拍系統

驅動模式	單張拍攝、連續拍攝
連續拍攝速度	最大4.2格/秒
最大連續拍攝	JPEG：約1000張 RAW：約5張 RAW+JPEG大/精細：約4張 * 基於佳能測試標準(ISO 100、相片風格：採用標準 設定)、使用16 GB UHS-I記憶卡，符合佳能測試標 準。
自拍模式	關閉/2秒延時自拍/10秒延時自拍/遙控

用前須知

基本指南

進階指南

1 相機的基本操作

2 自動模式/混合自動拍攝模式

3 其他拍攝模式

4 P模式

5 Tv、Av、M及C模式

6 播放模式

7 Wi-Fi功能

8 設定選單

9 配件

10 附錄

索引



靜止影像拍攝

長寬比設定	3:2、4:3、16:9、1:1
對焦模式	AF、MF(手動對焦,可放大約5倍/10倍)、AF+MF
連續自動對焦	具備
輕觸式快門	具備
顯示格線	兩種類型
創意濾鏡	作為一種拍攝模式
景深預覽	具備

短片拍攝設定

記錄系統	MP4
短片	MPEG-4 AVC/H.264 可變(平均)位元傳輸速率
音頻	MPEG-4 AAC-LC
記錄大小及影片格數	1920×1080(全高清):29.97格/秒(NTSC)/ 23.98格/秒*(NTSC)/25.00格/秒(PAL) 1280×720(高清):59.94格/秒(NTSC)/ 50.00格/秒(PAL) 640×480(標清):29.97格/秒(NTSC)/ 25.00格/秒(PAL) *實際影片格數為:23.976格/秒
檔案大小	1920×1080(29.97格/秒/23.98格/秒/25.00格/秒): 172.6 MB/分。 1280×720(59.94格/秒/50.00格/秒):115.4 MB/分。 640×480(29.97格/秒/25.00格/秒):22.4 MB/分。
對焦	混合CMOS自動對焦III方式*(單點自動對焦、臉部+ 追蹤優先自動對焦) 手動對焦 *對焦亮度範圍:EV 2-18(室溫、ISO 100)
對焦模式	AF、MF(手動對焦)、AF+MF
測光模式	權衡式測光
伺服自動對焦	具備

亮度測光範圍	EV 1-20(室溫、ISO 100)
曝光控制	用於短片的程式自動曝光及手動曝光
曝光補償	在±3級間以1/3級為單位調整
ISO感光度 (建議曝光指數)	自動曝光時:自動設定ISO 100-3200(全高清)/ISO 100-6400(高清/標清) 手動曝光時:自動/手動設定ISO 100-3200(全高清)/ ISO 100-6400(高清/標清),可設定H(相當於ISO 6400(全高清)/ISO 12800(高清/標清)的感光度
模型效果短片	具備
錄音	內置立體聲麥克風 具備外接立體聲麥克風端子 可調校音頻記錄音量、具備風聲過濾器(用於內置麥 克風)、具備衰減器
顯示格線	兩種類型

液晶螢幕

類型	TFT彩色液晶螢幕
螢幕大小及點 數:	3.0吋寬屏(3:2),約104萬點
角度調整	具備
亮度調整	手動(5級)
介面語言	25種
提示	可顯示

用前須知

基本指南

進階指南

1 相機的基本操作

2 自動模式/混合自動拍攝模式

3 其他拍攝模式

4 P模式

5 Tv、Av、M及C模式

6 播放模式

7 Wi-Fi功能

8 設定選單

9 配件

10 附錄

索引



播放

影像顯示格式	單張影像顯示、單張影像+資訊顯示(基本資訊、拍攝資訊、直方圖、鏡頭資訊、相片風格、雜訊消除和校正資料)、影像索引(6張/12張/42張/100張)、具備影像旋轉
變焦放大倍率	約1.5倍 - 10倍
高光警告	曝光過度的高光區域閃爍
影像瀏覽方法	單張影像、跳轉10張或100張影像、篩選影像(按拍攝日期、按人物、按短片、按靜止影像、按分級)、捲動顯示
影像旋轉	具備
分級	具備
短片播放	啟用內置揚聲器(液晶螢幕、HDMI輸出)
保護影像	具備
幻燈片播放	全部影像/透過影像搜尋篩選影像 轉場效果：關閉/淡出

後期處理影像

僅相同型號相機所拍攝的影像可用

創意濾鏡	粗糙黑白、柔焦、魚眼效果、油畫藝術效果、水彩畫效果、玩具相機效果、模型效果、
重設尺寸	具備
紅眼修正	具備

直駁打印

類型	PictBridge(USB及無線區域網路)
可打印影像	JPEG和RAW影像(可打印以JPEG顯示的RAW影像，但僅適用於相同型號相機所拍攝的影像)
打印指令	兼容DPOF 1.1版

自訂功能

自訂功能	6種
註冊我的選單	具備
版權資訊	具備輸入及列入

介面

數碼端子	直駁打印的PC網路(相當於Hi-Speed USB)
HDMI迷你輸出端子	類型C(自動切換解像度)
外接麥克風輸入端子	3.5 mm直徑立體聲迷你插孔
無線遙控	兼容遙控器RC-6

Wi-Fi

標準	IEEE 802.11b/g/n
傳送方法	DS-SS調變(IEEE 802.11b)OFDM調變(IEEE 802.11g/n)
傳輸範圍	約15 m(49.21英尺) * 連接智能手機時 * 傳輸和接收天線之間無阻礙物且無無線電干擾時
傳輸頻率(中心頻率)	頻率：2412至2462 MHz 頻道：1至11
連接方法	Infrastructure模式*、相機存取點模式、Ad Hoc模式 * 支援Wi-Fi保護設定
安全性	驗證方法：開放系統、WPA-PSK、WPA2-PSK 加密：WEP、TKIP、AES

用前須知

基本指南

進階指南

1 相機的基本操作

2 自動模式/混合自動拍攝模式

3 其他拍攝模式

4 P模式

5 Tv、Av、M及C模式

6 播放模式

7 Wi-Fi功能

8 設定選單

9 配件

10 附錄

索引



網路功能

在相繼之間傳輸影像	傳輸一張影像、傳輸所選影像、傳輸重設尺寸後的影像
連接至智能手機	使用智能手機檢視/控制/接收影像 透過NFC將影像發送至智能手機 使用智能手機遙控相機
從Wi-Fi打印機打印	要打印的影像可發送至支援Wi-Fi的打印機。
發送影像至網絡服務	相機中的影像或影像的連結可發送至註冊的網絡服務
使用媒體播放器檢視影像	可使用兼容DLNA的媒體播放器檢視影像

電源

電池	LP-E17電池(一枚) * 可經交流電轉接器CA-PS700及直流電連接器DR-E17使用交流電
最多可拍攝數量 (基於CIPA測試標準)	室溫(23 °C)時約250張/低溫(0 °C)時約185張
短片拍攝時間	室溫(23 °C)時約1小時40分/低溫(0 °C)時約1小時35分 (使用電量充足的電池LP-E17時)

尺寸及重量









尺寸 (W×H×D)	約110.9×68.0×44.4 mm (4.4×2.7×1.7吋)
重量	約366 g(12.9安士)(基於CIPA測試標準：包括機身、電池、記憶卡) 約319 g(11.3安士)(僅機身，不包括鏡頭蓋)

操作環境

工作溫度範圍	0 °C – 40 °C
工作濕度範圍	85%或以下

每張記憶卡的拍攝張數

使用16 GB記憶卡

畫質	檔案大小(約MB)	可拍攝張數(約)	最大連續拍攝數量(約)
	9.0	1680	1000
	5.8	2612	1000
	5.8	2612	1000
	3.6	4152	1000
	3.0	5061	1000
	2.0	7592	1000
	1.8	8377	1000
	0.3	48592	1000
	30.2	500	5
RAW+JPEG	RAW + JPEG 的大小總計	385	4

- 檔案大小、可拍攝張數及最大連續拍攝數量是以使用佳能測試標準16 GB 記憶卡及基於測試標準(長寬比3:2、ISO100和相片風格設定為標準)測試。這些值可能因拍攝條件而異。
- 最大連續拍攝數量是使用16 GB UHS-I記憶卡測試。

用前須知

基本指南

進階指南

1 相機的基本操作

2 自動模式/混合自動拍攝模式

3 其他拍攝模式

4 P模式

5 Tv、Av、M及C模式

6 播放模式

7 Wi-Fi功能

8 設定選單

9 配件

10 附錄

索引



每張記憶卡的記錄時間

使用16 GB記憶卡

畫質	檔案大小(約MB)	總記錄時間(約值)
 	172.6 MB/分	1小時26分5秒
 	115.4 MB/分	2小時8分27秒
 	22.4 MB/分	10小時22分35秒

- 記憶卡未達到限制或記錄時間未達到29分59秒時均可進行連續拍攝
- 使用部份記憶卡時，即使短片大小未達29分59秒的限制，相機亦可能會停止拍攝。建議使用SD速率級別為4或更高的記憶卡。在記錄短片時拍攝靜止影像需要寫入速度更快的記憶卡。

內置閃光燈有效範圍指南

(約值 - m)

ISO感光度	安裝EF-M18-55 mm f/3.5-5.6 IS STM時	
	廣角：f/3.5	遠攝：f/5.6
100	0.5 – 1.4	0.5 – 0.9
200	0.5 – 2.0	0.5 – 1.3
400	0.5 – 2.9	0.5 – 1.8
800	0.7 – 4.0	0.5 – 2.5
1600	1.0 – 5.7	0.6 – 3.6
3200	1.5 – 8.1	0.9 – 5.1
6400	2.1 – 11.4	1.3 – 7.1
12800	2.9 – 16.2	1.8 – 10.1
H(相當於25600)	4.1 – 22.9	2.6 – 14.3

電池LP-E17

類型	可充電鋰離子電池
額定電壓	7.2 V直流電
電池容量	1040 mAh
工作溫度範圍	充電時：5 °C – 40 °C 拍攝時：0 °C – 40 °C
工作濕度範圍	85%或以下
尺寸(W×H×D)	約33.0×14.0×49.4 mm (1.30×0.55×1.94吋)
重量	約45 g(1.59安士)(不包括保護蓋)

用前須知

基本指南

進階指南

1 相機的基本操作

2 自動模式/混合自動拍攝模式

3 其他拍攝模式

4 P模式

5 Tv、Av、M及C模式

6 播放模式

7 Wi-Fi功能

8 設定選單

9 配件

10 附錄

索引



電池充電器LC-E17/LC-E17E

兼容電池	電池LP-E17
充電時間	約2小時(室溫)
額定輸入	100–240V交流電(50/60 Hz)
額定輸出	8.4 V直流電/700 mA
工作溫度範圍	5 °C – 40 °C
工作濕度範圍	85%或以下
尺寸(W×H×D)	約67.3×27.7×92.2 mm (2.65×1.09×3.63吋)
重量	LC-E17：約85 g(3.00安士) LC-E17E：約80 g(2.82安士)(不包括電源線)

- 以上所有資料均基於佳能測試標準及CIPA (Camera & Imaging Products Association)測試標準測試。
- 上述尺寸、最大直徑、長度及重量以CIPA標準測試(只限機身的重量除外)。
- 產品規格及外觀如有變更，恕不另行通知。
- 如相機上安裝的非佳能鏡頭發生故障，請諮詢該鏡頭製造商。

用前須知

基本指南

進階指南

1 相機的基本操作

2 自動模式/混合自動拍攝模式

3 其他拍攝模式

4 P模式

5 Tv、Av、M及C模式

6 播放模式

7 Wi-Fi功能

8 設定選單

9 配件

10 附錄

索引



索引

數字及字母

1點(自動對焦框模式) 69
AUTO模式(拍攝模式) 35
Av(拍攝模式) 83
BULB(B快門曝光) 85
C(拍攝模式) 88
CANON IMAGE GATEWAY 122
DLNA 115
DPOF 164
HDMI連接線 150
Image Sync 131
ISO感光度 62
M(拍攝模式) 84
MF(手動對焦) 74
P(拍攝模式) 60
PictBridge 150、160
Q選單 → 快速設定選單
RAW 43
SD/SDHC/SDXC記憶卡 → 記憶卡
Tv(拍攝模式) 82
Wi-Fi功能 115

二畫

人像(拍攝模式) 51

四畫

中性 67
手持夜景模式(拍攝模式) 51
分級 108
水彩畫效果(拍攝模式) 54
手動對焦 74
手動對焦突出輪廓 74

日期/時間

日期/時間電池 19
世界時鐘 141
設定 18
變更 19
幻燈片播放 101

五畫

白平衡(顏色) 65
打印 160 → 打印
世界時鐘 141
充電 17
包裝內容 2
主轉盤 3

六畫

自拍 40
2秒延時自拍 41
自訂白平衡 65
自訂功能 88
多重拍攝消除雜訊 80
交流電轉接器 148、151
色差校正 79
自動包圍曝光拍攝 63
自動亮度優化 64
自動旋轉 108
自動對焦框 69
自動對焦點放大 74
自動對焦鎖 71
自動模式(拍攝模式) 23
自動曝光鎖 61
安裝 134、158

色溫 66
色調效果 68
色調優先 64

七畫

伺服自動對焦 72
刪除 105
刪除全部 106
快速設定選單
表 179
基本操作 31
忠實 67

八畫

放大顯示 100
玩具相機效果(拍攝模式) 56
直流電連接器 148、151
長時間曝光消除雜訊功能 81
油畫藝術效果(拍攝模式) 54
直駁打印 193
長寬比 45
周邊亮度校正 79
拍攝
拍攝資訊 174
近攝(拍攝模式) 51

九畫

相片風格 67
指示燈 34、47
食物(拍攝模式) 52
重設全部設定 145
紅眼修正 112
重設影像尺寸 109
風景 67
風景(拍攝模式) 51
柔焦(拍攝模式) 56
省電 28
省電模式 139

相機

重設全部設定 145
相機存取點模式 122
相機帶 16
相機腕帶 → 相機帶
相機震動 23
後簾同步 156
前簾同步 156
相簿設定 166
保護 102

十畫

索引顯示 97
家用電源 151
配件 148
閃光燈
閃光燈開 75
閃燈曝光補償 76
慢速同步 75
關閉閃光燈 75
閃光燈開 75
閃光曝光鎖 76
消除雜訊
長時間曝光 81
高ISO感光度 80

高動態範圍模式(拍攝模式) 53
格線 30
記憶卡 2
閃燈包圍曝光 156
閃燈模式 155
閃燈曝光補償 76
高ISO感光度消除雜訊功能 80

十一畫

軟件
安裝 158
儲存影像至電腦 132、159
混合自動拍攝模式(拍攝模式) 37

用前須知

基本指南

進階指南

1 相機的基本操作

2 自動模式/混合自動拍攝模式

3 其他拍攝模式

4 P模式

5 Tv、Av、M及C模式

6 播放模式

7 Wi-Fi功能

8 設定選單

9 配件

10 附錄

索引



部件名稱 3
魚眼效果(拍攝模式) 54
清潔(影像感應器) 142
清潔影像感應器 142
粗糙黑白(拍攝模式) 57
旋轉 107

十二畫

短片
 影像畫質(解像度/格數) 43
 編輯 113
裁切影像 110、162
黑白效果(單色) 67
黑白影像 57
測光方法 62
程式自動曝光 60
發送影像 122
發送影像至打印機 132
發送影像至其他相機 129
發送影像至網絡服務 125
單張影像顯示 25
創意輔助(拍攝模式) 48
最愛影像 108
創意濾鏡(拍攝模式) 52
無線閃光燈拍攝 155
韌體 145

十三畫

電池 → 日期/時間(日期/時間電池)
 充電 16
 電量 174
 省電 28
 省電模式 139
電池充電器 2、148
預設 → 清除設定
電視顯示 150
電量 174
搜尋 98

微距攝影 51
電源 148
 → 交流電轉接器、
 → 電池、
 → 電池充電器
解像度(影像大小) 43
跳轉顯示 99

十四畫

端子 150、151、160
對比度 68
圖示 174、175
飽和度 68
慢速同步 75
遙控拍攝 133
對焦
 觸控自動對焦 71
 手動對焦突出輪廓 74
 伺服自動對焦 72
 自動對焦框 69
 自動對焦鎖 71
對焦範圍
 手動對焦 74
對焦鎖 70
疑難排解 168
輕觸式螢幕 3

十五畫

銳利度 68
播放 → 檢視
模型效果(拍攝模式) 55
影像
 刪除 105
 保護 102
 播放 → 檢視
 顯示時間 47
影像畫質 → 壓縮度(畫質)
影像塵點預防 142

影像穩定器 78
編輯
 紅眼修正 112
 重設影像尺寸 109
 裁切影像 110
編輯或刪除連接資訊 134

十六畫

頸帶 → 相機帶
選單
 表 177
 基本操作 32
螢幕
 圖示 174、175
 選單 → 快速設定選單、選單
 顯示的語言 20
錯誤提示訊息 172

十七畫

聲音 137
檔案編號 137
檢視 25
 單張影像顯示 25
 電視顯示 150
 放大顯示 100
 幻燈片播放 101
 索引顯示 97
 跳轉至影像 99
 影像搜尋 98
臉部+追蹤自動對焦 70
壓縮度 43

十八畫

顏色(白平衡) 65
儲存影像至電腦 132、159
濾鏡效果 68

十九畫

曝光
 補償 61
 閃光曝光鎖 76
 自動曝光鎖 61
關閉閃光燈 75
鏡頭 20
 鎖定釋放 21

二十畫

觸控式快門 41
觸控自動對焦 71

二十一畫

攜帶相機旅遊 141

二十三畫

顯示的語言 20
顯示時間 49
變焦 23

用前須知

基本指南

進階指南

1 相機的基本操作

2 自動模式/混合自動拍攝模式

3 其他拍攝模式

4 P模式

5 Tv、Av、M及C模式

6 播放模式

7 Wi-Fi功能

8 設定選單

9 配件

10 附錄

索引



Wi-Fi(無線區域網路)注意事項

- 相機型號為PC2064(包括WLAN模組型號WM223)。
- 允許使用WLAN的國家及地區
 - 在某些國家及地區禁止使用WLAN，非法使用可能會受到國家或當地法規的制裁。為避免違反WLAN法規，請訪問佳能網站以查看可允許使用的國家或地區。
- 請注意，佳能公司對在其他國家及地區使用WLAN而導致的任何問題恕不負責。
- 下列行為可能會受到法律懲罰：
 - 改裝或變動產品
 - 取下產品的認證標籤
- 根據國際外匯及國際貿易法律法規，向日本以外的國家及地區出口重要服務資源(包括本產品)時，需要獲得日本政府的出口許可(或勞務交易許可)。
- 本產品使用美國製造的加密軟件，所以須遵守美國出口管理條例，並不得將本產品出口或帶至美國貿易禁運國家及地區。
- 請務必牢記您使用的無線區域網路設定。
 - 錯誤操作本產品、受到無線電波或靜電的影響、發生意外或出現故障，均可能會改變或刪除儲存在本產品中的無線區域網路設定。為保險起見，請務必牢記無線區域網路設定。請注意：因拍攝內容惡化或消失導致的直接或間接損害或收入損失，佳能公司蓋不負責。
- 將本產品交至他人、進行處理或送修時，如有需要，請記錄本產品的無線區域網路設定並將本產品重新設定為預設設定(刪除當前設定)。
- 對於因本產品遺失或失竊導致的損害，佳能公司不承擔任何賠償責任。
 - 對於因本產品遺失或失竊後，對本產品中已註冊目標裝置進行未授權訪問或使用而導致的損害或損失，佳能公司不承擔任何賠償責任。

- 請務必按本指南中的說明使用本產品。
 - 請務必按本指南中的各項準則使用本產品的無線區域網路功能。如未按本指南中的各項說明使用該功能及本產品，並因此造成任何損害或損失，佳能公司不承擔任何責任。
- 請勿在醫療裝置或其他電子裝置附近使用本產品的無線區域網路功能。在醫療裝置或其他電子裝置附近使用無線區域網路功能，可能會干擾這些裝置的正常使用。

無線電波干擾注意事項

- 本產品可能會受到來自其他發射無線電波的裝置的干擾。為避免干擾，務必在盡可能遠離這些裝置的場所使用本產品，或不與這些裝置同時使用本產品。

安全注意事項

由於Wi-Fi使用無線電波傳輸訊號，因此比使用區域網路電纜時更加需要注意安全。

使用Wi-Fi時，請時刻注意下列要項。

- 請只使用已經授權的網路。
 - 本產品可搜索附近的Wi-Fi網路並在螢幕上顯示搜索結果。可能亦會顯示未獲得使用權限的網路(未知網路)。但是，如試圖連接或使用這些未知網路，可能會被視為未經授權的訪問。請務必僅使用已獲得使用權限的網路，切勿試圖連接其他未知網路。

如未正確設定安全設定，可能會發生以下問題：

- 傳輸監控
 - 心存惡意的第三方可能會監控Wi-Fi傳輸並試圖獲取您正在傳送的資料。

用前須知

基本指南

進階指南

1 相機的基本操作

2 自動模式/混合自動拍攝模式

3 其他拍攝模式

4 P模式

5 Tv、Av、M及C模式

6 播放模式

7 Wi-Fi功能

8 設定選單

9 配件

10 附錄

索引



- 未經授權的網路訪問
心存惡意的第三方可能會在未經授權的情況下訪問您正在使用的網路，進而竊取、竄改或毀壞訊息。
此外，您可能會淪為其他未經授權網路訪問行為的犧牲品，這些行為包括假冒(他人假裝合法使用者來獲取對未經授權資訊的訪問權)或跳板攻擊(他人對您的網路進行未經授權訪問，並以此為跳板以掩蓋其混入其他系統的行蹤)等。

為避免發生類似問題，請確定已為您的Wi-Fi網路配置完善的安全設定。請僅在正確理解Wi-Fi安全性的前提下使用本相機的Wi-Fi功能，調整安全性設定時，請權衡風險及便利性。



本相機可透過Wi-Fi從兼容PictBridge的打印機進行打印。PictBridge技術標準令數碼相機、打印機及其他裝置之間可輕鬆實現直接連接。此外，新標準DPS over IP可在網路環境下實現PictBridge連接，本相機亦支援此類標準。

商標及許可

- Microsoft、Windows是微軟公司(Microsoft Corporation)在美國及/或其它國家(地區)的商標或註冊商標。
- Macintosh、Mac OS是Apple Inc.在美國及其它國家(地區)註冊的商標。
- App Store、iPhone、iPad是Apple Inc.的商標。
- SDXC標誌是SD-3C, LLC的商標。
- HDMI、HDMI標誌及高清多媒體介面是HDMI Licensing LLC的商標或註冊商標。
- Wi-Fi®、Wi-Fi Alliance®、WPA™、WPA2™、Wi-Fi Protected Setup™是Wi-Fi Alliance的商標或註冊商標。

- N標記是NFC Forum, Inc.在美國及其它國家(地區)的商標或註冊商標。
- 所有其他商標均屬其各自擁有者所有。
- 本裝置具備已得Microsoft許可的exFAT技術。
- This product is licensed under AT&T patents for the MPEG-4 standard and may be used for encoding MPEG-4 compliant video and/or decoding MPEG-4 compliant video that was encoded only (1) for a personal and non-commercial purpose or (2) by a video provider licensed under the AT&T patents to provide MPEG-4 compliant video. No license is granted or implied for any other use for MPEG-4 standard.

免責聲明

- 禁止未經授權而擅自複製本指南。
- 所有測量均以佳能測試標準為基礎。
- 產品規格及外型如有變更，恕不另行通知。
- 本指南的圖片及螢幕示範可能與器材實際所顯示的稍有不同。
- 除上述事項外，佳能公司對於因使用本產品而導致的任何損失概不負責。

本使用說明書中提及的所有鏡頭及配件皆為2014年9月前的最新版本。請諮詢客戶服務中心瞭解該日期後推出的鏡頭及配件使用方法。

用前須知

基本指南

進階指南

1 相機的基本操作

2 自動模式/混合自動拍攝模式

3 其他拍攝模式

4 P模式

5 Tv、Av、M及C模式

6 播放模式

7 Wi-Fi功能

8 設定選單

9 配件

10 附錄

索引

