

Canon

數碼相機

EOS 5D Mark III



在使用本產品之前，請務必先仔細閱讀本使用說明書。
請務必妥善保管好本書，以便日後能隨時查閱。
請在充分理解內容的基礎上，正確使用。
本說明書的結尾部份提供「軟件入門指南」。

C

使用說明書

Canon

EOS 5D
Mark III

使用說明書

C

介紹

EOS 5D Mark III是一部高性能的數碼單鏡反光相機，配備有約2,230萬有效像素的精密、全片幅(約36 × 24 mm) CMOS影像感應器、DIGIC 5+數碼影像處理器、約100%觀景器視野率、高精度高速61點自動對焦、約6張/秒連續拍攝、即時顯示拍攝及全高清(Full HD)短片拍攝。

本相機在任何拍攝環境中均可隨時作出迅速反應，功能可滿足高水平拍攝，並可使用系統配件擴展拍攝功能。

要進一步熟悉本相機，請在使用本相機時參閱本手冊

使用數碼相機，您可立即檢視拍攝的影像。閱讀本說明書時，請試拍幾張並熟悉相片拍攝的步驟，以便更清楚了解本相機。

為避免拍攝劣質影像及意外，請先閱讀「安全警告」(第383、384頁)及「操作注意事項」(第14、15頁)。

拍攝前，請先測試相機及閱讀責任聲明

拍攝後，請播放影像並檢查影像是否正確記錄。如相機或記憶卡出現問題，以致影像無法記錄或下載至電腦，所引致的任何損失或不便，佳能公司並不承擔責任。

關於版權

除個人欣賞外，貴國的版權法律可能禁止您所記錄的人物影像及其他影像作其他用途使用。另請注意，即使影像只供個人欣賞，某些公開演出、展覽等仍可能禁止拍照。

記憶卡

在本說明書中，「CF卡」代表CompactFlash卡，「SD卡」代表SD/SDHC/SDXC卡。「記憶卡」代表用以記錄影像或短片的所有記憶卡。**本相機沒有附送用以記錄影像/短片的記憶卡。請另行購買。**

設備清單

使用前，請檢查您的相機包裝內是否包括以下設備。如有漏失，請與您的經銷商聯絡。

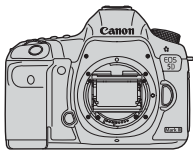

相機

(附機身蓋)



接目環Eg



電池
LP-E6

(附保護蓋)



電池充電器
LC-E6E*

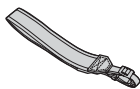

相機帶
EW-EOS5DMKIII



介面連接線
IFC-200U



立體聲影音連接線
AVC-DC400ST



EOS數碼解決方案光碟
(EOS DIGITAL Solution Disk)

(軟件)



軟件使用說明書
(Software Instruction
Manuals)



(1)



(2)

(1)相機使用說明書(本手冊)

(2)快速指南

* LC-E6E隨附電源線。

- 將接目環Eg安裝至觀景器接目鏡。
- 如您購買鏡頭套裝，請確保鏡頭包括在套裝內。
- 視乎鏡頭套裝類型而定，鏡頭使用說明書可能包括在內。
- 請勿遺失以上任何一項設備。

軟件使用說明書

軟件使用說明書PDF檔案在光碟中。



本說明書使用的符號

本說明書中的圖示



: 表示主轉盤。



: 表示速控轉盤。



: 表示多功能控制器。



: 表示設定按鈕。

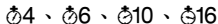

: 表示該功能在釋放按鈕後保持有效的時間為4秒、6秒、10秒或16秒。

* 本說明書中的相機按鈕、轉盤、設定的圖示及標記，均與相機及液晶螢幕上的圖示及標記一致。

MENU : 表示可按下<MENU>按鈕及變更設定來更改的功能。

☆ : 顯示於頁面右上方時，表示相應的功能只在模式轉盤設為**P**、**Tv**、**Av**、**M**或**B**時可用。

* 相應的功能無法在<A+> (智能自動場景)模式中使用。

(第**頁) : 補充資訊的參考頁碼。



: 避免拍攝問題的提示警告。



: 補充資訊。



: 改善拍攝的提示或建議。



: 問題解決方案。

基本假設

- 本說明書中介紹的所有操作都假設電源開關已設為<ON>，<LOCK▶>開關已設定於左方(多功能鎖釋放)(第34、47頁)。
- 假設所有選單設定及自訂功能都設為預設設定。
- 本說明書中的圖示使用裝有EF50mm f/1.4 USM或EF24-105mm f/4L IS USM鏡頭的相機為例。

章節

第1章及第2章為首次使用數碼單鏡反光相機的用戶介紹相機的基本操作及拍攝步驟。

	介紹	2
1	使用前準備	27
2	基本拍攝	63
3	設定自動對焦及驅動模式	69
4	影像設定	115
5	進階操作	159
6	閃燈攝影	187
7	使用液晶螢幕拍攝(即時顯示拍攝)	197
8	拍攝短片	217
9	影像播放	243
10	後期處理影像	281
11	清潔影像感應器	289
12	打印影像及傳輸影像至電腦	295
13	自訂相機	313
14	參考	335
15	軟件入門指南	393

目錄

介紹 2

設備清單	3
本說明書使用的符號	4
章節	5
功能索引	12
操作注意事項	14
快速入門指南	16
部件名稱	18

1 使用前準備 27

為電池充電	28
安裝及取出電池	30
安裝及取出記憶卡	31
開啟電源	34
設定日期、時間及時區	36
選擇介面語言	38
安裝及移除鏡頭	39
關於鏡頭影像穩定器	42
基本操作	43
Q 拍攝功能速控	49
MENU 選單操作	51
使用前準備	53
格式化記憶卡	53
設定關閉電源時間 / 自動關閉電源	55
設定影像檢視時間	55
回復相機預設設定	56
顯示格線及電子水平儀	59
? 功能指南	61

2	基本拍攝	63
	 全自動拍攝 (智能自動場景).....	64
	 全自動拍攝技巧 (智能自動場景).....	67
3	設定自動對焦及驅動模式	69
	AF：選擇自動對焦模式.....	70
	 選擇自動對焦區域.....	72
	自動對焦區域選擇模式.....	75
	關於自動對焦感應器.....	78
	鏡頭及可用自動對焦點.....	79
	為主體選擇人工智能伺服自動對焦特性.....	85
	自訂自動對焦功能.....	94
	微調自動對焦的焦點 (自動對焦微調).....	104
	自動對焦失敗時.....	110
	MF：手動對焦.....	111
	 選擇驅動模式.....	112
	 使用自拍.....	113
4	影像設定	115
	選擇用於記錄及播放的記憶卡.....	116
	設定影像記錄畫質.....	119
	ISO：設定 ISO 感光度.....	124
	 選擇相片風格.....	129
	 自訂相片風格.....	132
	 註冊相片風格.....	135
	WB：設定白平衡.....	137
	 自訂白平衡.....	138
	 設定色溫.....	139
	 白平衡修正.....	140
	自動校正亮度及對比度 (自動亮度優化).....	142

消除雜訊設定	143
高光色調優先	146
鏡頭周邊亮度 / 色差校正	147
建立及選擇資料夾	150
變更檔案名稱	152
檔案編號方法	154
設定版權資訊	156
設定色彩空間	158

5 進階操作 159

P ：程式自動曝光	160
Tv ：快門先決自動曝光	162
Av ：光圈先決自動曝光	164
景深預覽	165
M ：手動曝光	166
 選擇測光模式	167
設定曝光補償	169
 自動包圍曝光 (AEB)	170
* 自動曝光鎖	171
B ：B 快門曝光	172
HDR ：HDR(高動態範圍) 拍攝	173
 多重曝光	177
 反光鏡鎖上	184
使用接目鏡遮光片	185
 使用快門線	185
 遙控拍攝	186

6 閃燈攝影 187

 閃燈攝影	188
設定閃光燈	191

7	使用液晶螢幕拍攝 (即時顯示拍攝)	197
	 使用液晶螢幕拍攝	198
	拍攝功能設定	202
	選單功能設定	203
	使用自動對焦	207
	手動對焦	214
8	拍攝短片	217
	 拍攝短片	218
	自動曝光拍攝	218
	快門先決自動曝光	219
	光圈先決自動曝光	220
	手動曝光拍攝	223
	拍攝靜止影像	228
	拍攝功能設定	230
	設定短片記錄大小	231
	設定錄音	234
	靜音控制	236
	設定時間碼	237
	選單功能設定	239
9	影像播放	243
	 影像播放	244
	INFO. : 拍攝資訊顯示	246
	  快速搜尋影像	249
	 放大檢視	251
	 比較影像 (兩張影像顯示)	253
	 旋轉影像	254
	設定分級	255
	 播放時的速控	257

 欣賞短片.....	259
 播放短片.....	261
 編輯短片的首尾場景.....	263
幻燈片播放 (自動播放).....	265
在電視機上檢視影像.....	268
 保護影像.....	272
 複製影像.....	274
 刪除影像.....	277
變更影像播放設定.....	279
調整液晶螢幕亮度.....	279
自動旋轉垂直影像.....	280





10 後期處理影像 281

 使用相機處理 RAW 影像.....	282
 重設尺寸.....	287

11 清潔影像感應器 289

 影像感應器自動清潔.....	290
加入除塵資料.....	291
手動清潔影像感應器.....	293

12 打印影像及傳輸影像至電腦 295

準備打印.....	296
 打印.....	298
裁切影像.....	303
 數碼打印指令格式 (DPOF).....	305
 DPOF 直駁打印.....	308
 將影像傳輸至電腦.....	309

13 自訂相機 313

自訂功能	314
自訂功能設定	315
C.Fn1：曝光	315
C.Fn2：顯示 / 操作	318
C.Fn3：其他	320
☑.2：自訂控制	321
註冊至我的選單	331
📷 註冊自訂拍攝模式	332

14 參考 335

INFO. 按鈕功能	336
查看電池資訊	338
使用家用電源插座供電	342
更換日期 / 時間電池	343
使用 Eye-Fi 卡	344
各拍攝模式可用功能列表	346
選單設定	348
系統圖	356
疑難排解指南	358
錯誤代碼	371
規格	372
安全警告	383

15 軟件入門指南 393

軟件入門指南	394
索引	396

功能索引

電源

- 為電池充電 → 第28頁
- 電量檢查 → 第35頁
- 電池資訊檢查 → 第338頁
- 電源插座 → 第342頁
- 自動關閉電源 → 第55頁

記憶卡

- 格式化 → 第53頁
- 選擇記憶卡 → 第116頁
- 不裝入記憶卡釋放快門 → 第32頁

鏡頭

- 安裝/移除 → 第39頁
- 變焦 → 第40頁
- 影像穩定器 → 第42頁

基本設定

- 語言 → 第38頁
- 日期/時間/時區 → 第36頁
- 提示音 → 第348頁
- 版權資訊 → 第156頁
- 清除全部相機設定 → 第56頁

觀景器

- 屈光度調整 → 第43頁
- 接目鏡遮光片 → 第185頁
- 顯示格線 → 第59頁
- 電子水平儀 → 第59頁

液晶螢幕

- 亮度調整 → 第279頁
- 電子水平儀 → 第60頁
- 功能指南 → 第61頁

自動對焦

- 自動對焦模式 → 第70頁
- 自動對焦區域選擇模式 → 第72頁
- 自動對焦點選擇 → 第74頁
- 人工智能伺服自動對焦的特性 → 第85頁
- 自動對焦自訂功能 → 第94頁
- 自動對焦微調 → 第104頁
- 手動對焦 → 第111頁

測光

- 測光模式 → 第167頁

驅動

- 驅動模式 → 第112頁
- 自拍 → 第113頁
- 最大連續拍攝數量 → 第123頁

記錄影像

- 記錄功能 → 第116頁
- 建立/選擇資料夾 → 第150頁
- 檔案名稱 → 第152頁
- 檔案編號 → 第154頁

影像畫質

- 影像記錄畫質 → 第119頁
- ISO感光度 → 第124頁
- 相片風格 → 第129頁
- 白平衡 → 第137頁
- 自動亮度優化 → 第142頁
- 高ISO感光度消除雜訊功能 → 第143頁
- 長時間曝光消除雜訊功能 → 第144頁
- 高光色調優先 → 第146頁
- 周邊亮度校正 → 第147頁

- 色差校正 → 第148頁
- 色彩空間 → 第158頁

拍攝

- 拍攝模式 → 第24頁
- HDR → 第173頁
- 多重曝光 → 第177頁
- 反光鏡鎖上 → 第184頁
- 景深預覽 → 第165頁
- 遙控 → 第186頁
- 速控 → 第49頁

曝光調整

- 曝光補償 → 第169頁
- 自動包圍曝光 → 第170頁
- 自動曝光鎖 → 第171頁
- 安全偏移 → 第317頁

閃光燈

- 外接閃光燈 → 第187頁
- 外接閃光燈功能設定 → 第191頁
- 外接閃光燈自訂功能 → 第196頁

即時顯示拍攝

- 即時顯示拍攝 → 第197頁
- 對焦 → 第207頁
- 長寬比 → 第204頁

短片拍攝

- 短片拍攝 → 第217頁
- 短片記錄大小 → 第231頁
- 錄音 → 第234頁
- 時間碼 → 第237頁
- 靜止影像拍攝 → 第228頁

播放

- 影像檢視時間 → 第55頁
- 單張影像顯示 → 第244頁
- 拍攝資訊顯示 → 第246頁
- 索引顯示 → 第249頁
- 影像瀏覽(跳轉顯示) → 第250頁
- 放大檢視 → 第251頁
- 兩張影像顯示 → 第253頁
- 影像旋轉 → 第254頁
- 分級 → 第255頁
- 短片播放 → 第261頁
- 幻燈片播放 → 第265頁
- 在電視機上檢視影像 → 第268頁
- 保護 → 第272頁
- 複製 → 第274頁
- 刪除 → 第277頁

影像編輯

- RAW影像處理 → 第282頁
- 重設尺寸 → 第287頁

打印及傳輸影像

- PictBridge → 第296頁
- 打印指令(DPOF) → 第305頁
- 影像傳輸 → 第309頁

使用者自訂

- 自訂功能(C.Fn) → 第314頁
- 自訂控制 → 第321頁
- 我的選單 → 第331頁
- 自訂拍攝模式 → 第332頁

清潔影像感應器及除塵

- 清潔影像感應器 → 第290頁
- 加入除塵資料 → 第291頁

操作注意事項

相機保養

- 本相機是精密器材。請勿將其摔落或使其受到撞擊。
- 本相機並不防水，無法在水中使用。如相機不慎掉入水中，請立即向附近的佳能客戶服務中心諮詢。請用乾布拭去水珠。如相機暴露在含鹽分的空氣中，請用扭乾的濕布擦拭。
- 請勿將本相機靠近具有強力磁場的物體，如磁鐵或電動馬達。亦要避免將相機靠近發出強力無線電波的物體，如大型天線。強力磁場可能引起相機故障或破壞影像資料。
- 請勿將相機置於溫度過高的地方，如陽光直射的車廂內。高溫可能導致相機故障。
- 相機內有精密電子線路，請勿試圖自行拆卸相機。
- 請勿用手指等阻礙反光鏡操作，否則可能導致故障。
- 請使用吹氣泵吹走鏡頭、觀景器、反光鏡及對焦屏上的灰塵。請勿使用含有有機溶劑的清潔劑清潔機身或鏡頭。如有頑固污漬，請將相機送交佳能客戶服務中心處理。
- 請勿用手指接觸相機的電子接點，以免接點腐蝕。腐蝕的接點可能導致相機故障。
- 如將相機突然從低溫處帶入溫暖的房間，相機表面及其內部零件可能形成水氣凝結。為防止水氣凝結，請先將相機置於密封的塑膠袋中，然後待其溫度逐步調節至室溫後再從袋中取出。
- 如相機出現凝結，請勿使用，以免損壞相機。相機出現凝結時，請從相機上移除鏡頭、取出記憶卡及電池，待凝結消散後再使用相機。
- 如長時間不使用相機，請取出電池並將相機存放於通風良好的乾爽陰涼處。存放期間請定期按動數次快門按鈕以確認相機運作正常。
- 避免將相機存放在黑房或化學實驗室等有腐蝕性化學物品的地方。
- 如相機已有一段長時間沒有使用，使用前請先測試全部功能。如您的相機長時間沒有使用或即將進行重要拍攝活動，請將相機送交佳能經銷商檢查或自行檢查，並確認相機運作正常。

液晶面板及液晶螢幕

- 雖然液晶螢幕是採用高精密技術製造，超過99.99%的像素為有效像素，但是剩餘0.01%或更少的像素中可能存在一些壞點。壞點一般顯示為黑色或紅色等，這並非故障。壞點並不影響影像記錄效果。
- 如液晶螢幕長時間保持開啟狀態，螢幕可能呈現異常，從螢幕上可看到所顯示影像的殘像。但這種情況只是暫時性的，只要停止使用相機數天，殘像便會消失。
- 在低溫或高溫情況下，液晶螢幕可能會顯示較慢或看起來較暗淡。在室溫下將恢復正常。

記憶卡

如要保護記憶卡及記錄的資料，請注意以下事項：

- 請勿摔落、屈曲或弄濕記憶卡。請勿使記憶卡受到過度外力、撞擊或震動影響。
- 請勿使用手指或金屬物件接觸記憶卡的電子接點。
- 請勿在靠近任何強力磁場區域，如電視機、揚聲器或磁鐵處存放或使用記憶卡。還要避免易於產生靜電的場所。
- 請勿將記憶卡置於陽光下曝曬或靠近熱源。
- 請將記憶卡儲存在盒子裡。
- 請勿將記憶卡存放於高溫、多塵或潮濕的環境中。

鏡頭

將鏡頭從機身移除後，請裝上鏡頭蓋並將鏡頭後端向上豎立放置，以免刮擦鏡片表面及電子接點。



長時間使用須知

如長時間使用連續拍攝、即時顯示拍攝或短片拍攝，相機可能會變熱。雖然這並非故障，但長時間握持發熱的相機可能會導致皮膚輕微灼傷。

快速入門指南

1

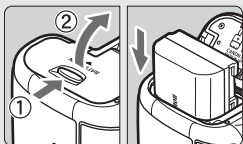

裝入電池(第30頁)。

- 為電池充電，請參閱第28頁。

2

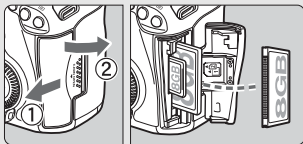

插入記憶卡(第31頁)。

- 相機前方的插槽是CF卡插槽，相機後方的插槽是SD卡插槽。

3



安裝鏡頭(第39頁)。

- 將鏡頭與紅點對齊。

4

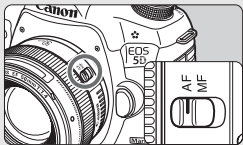

將鏡頭對焦模式開關設為<AF>
(第39頁)。

5



將電源開關置於<ON>(第34頁)。

6



持續按下模式轉盤中央的同時，將模式轉盤設為 <A+> (智能自動場景) (第64頁)。

- 所需的相機設定將會自動設定。

7



向主體對焦 (第44頁)。

- 透過觀景器取景，並將觀景器中央對準主體。
- 半按快門按鈕，相機會向主體對焦。

8

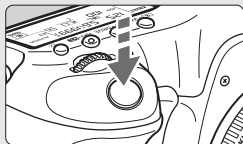

拍攝相片 (第44頁)。

- 完全按下快門按鈕拍攝相片。

9

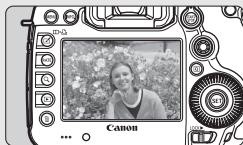

檢視相片 (第55頁)。

- 拍攝的影像將在液晶螢幕上顯示2秒。
- 如要再次顯示影像，請按下 <▶> 按鈕 (第244頁)。

- 有關檢視液晶螢幕時執行拍攝的詳細資訊，請參閱「即時顯示拍攝」(第197頁)。
- 如要檢視已拍攝的影像，請參閱「影像播放」(第244頁)。
- 如要刪除影像，請參閱「刪除影像」(第277頁)。

部件名稱

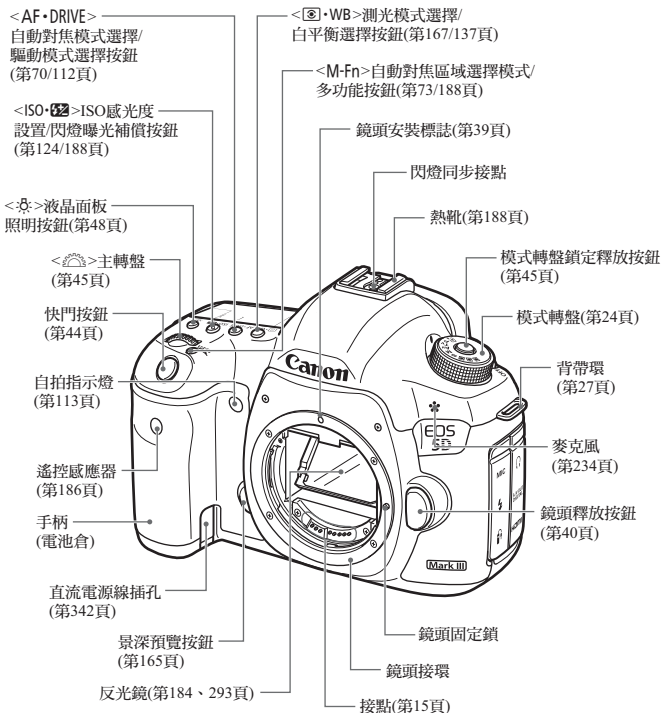

機身蓋(第39頁)

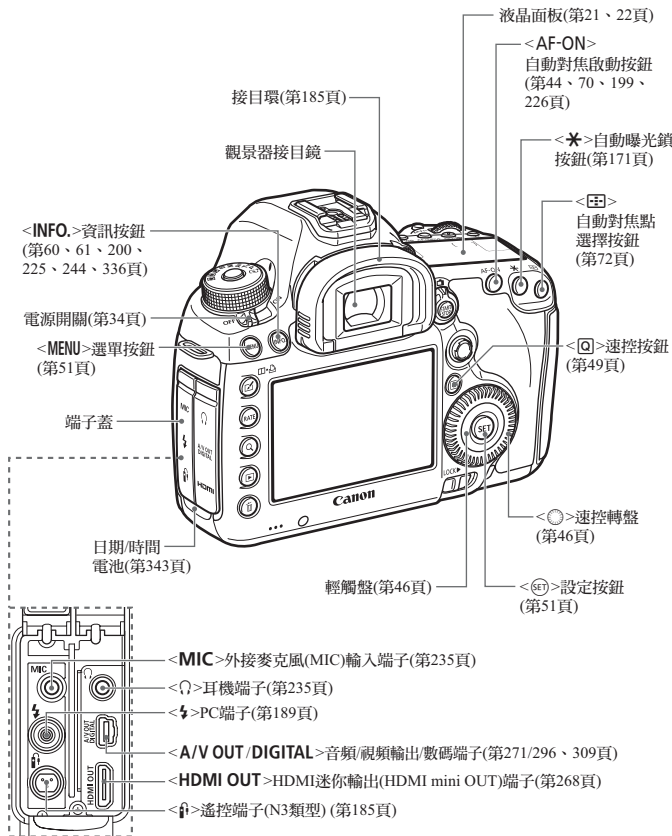

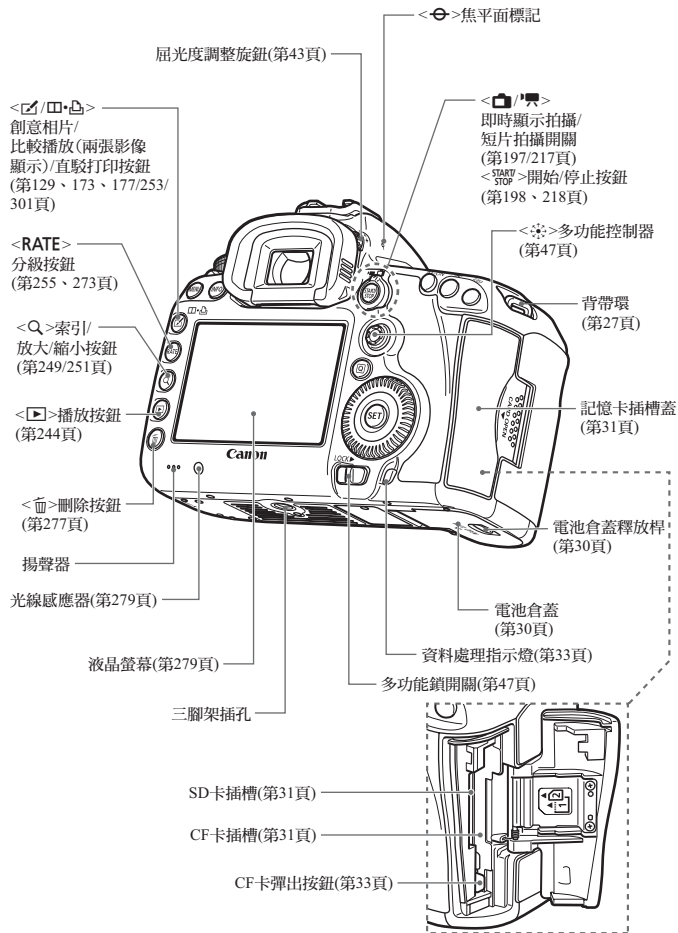

液晶面板

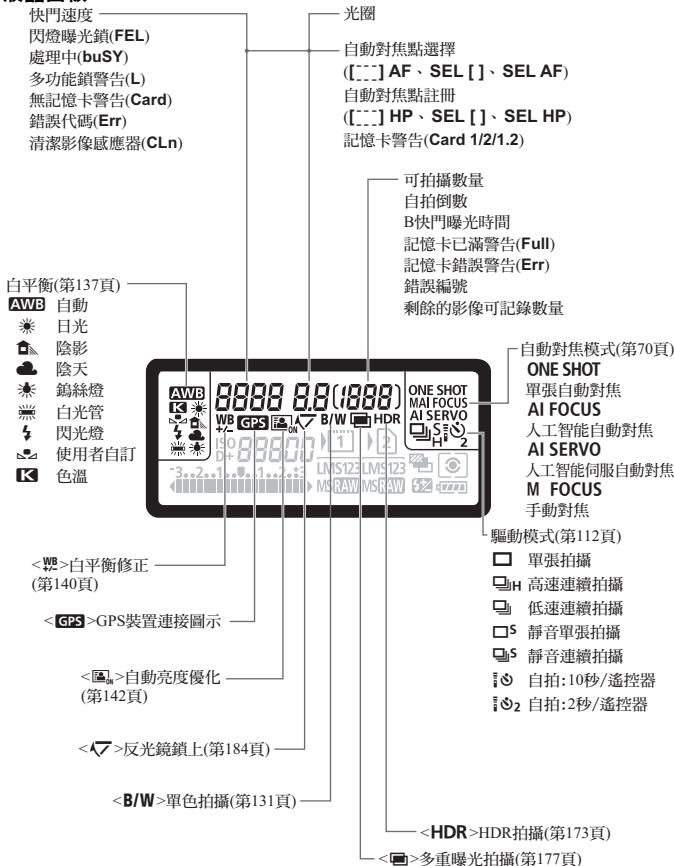

只顯示當時使用的設定。

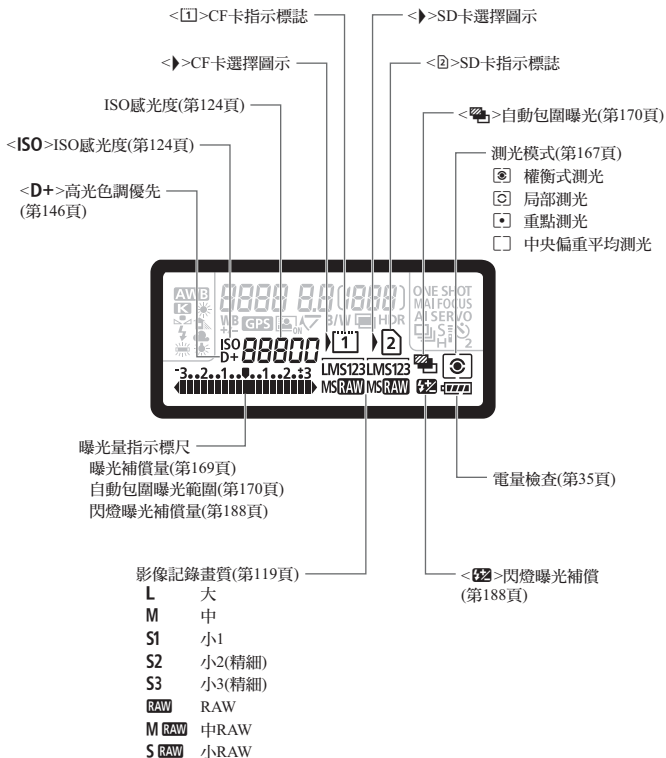

觀景器資訊

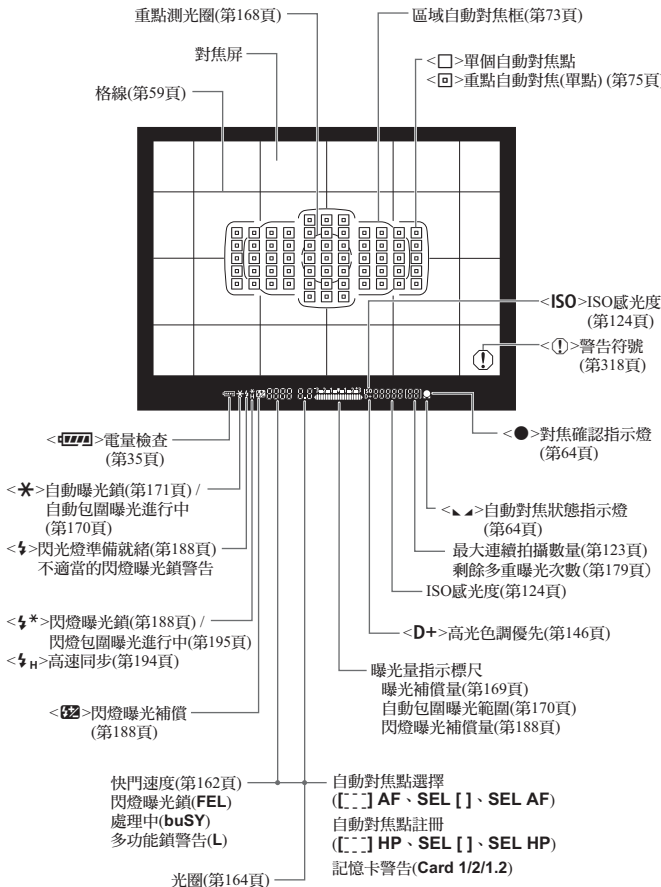

只顯示當時使用的設定。

模式轉盤

持續按下模式轉盤中央(模式轉盤鎖定釋放按鈕)時，轉動模式轉盤。

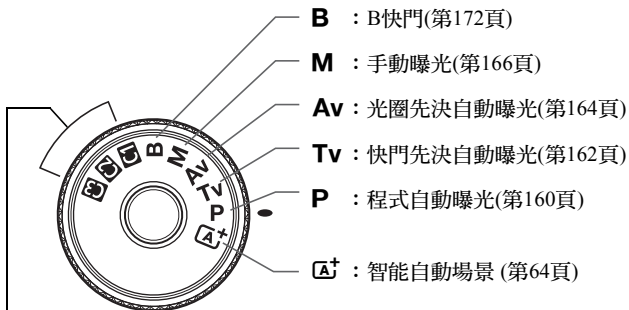

自訂拍攝模式

您可將拍攝模式(**P/Tv/Av/M/B**)、自動對焦模式、選單設定等註冊至**C1**、**C2**、**C3**模式轉盤設定並進行拍攝(第332頁)。

EF24-105mm f/4L IS USM鏡頭

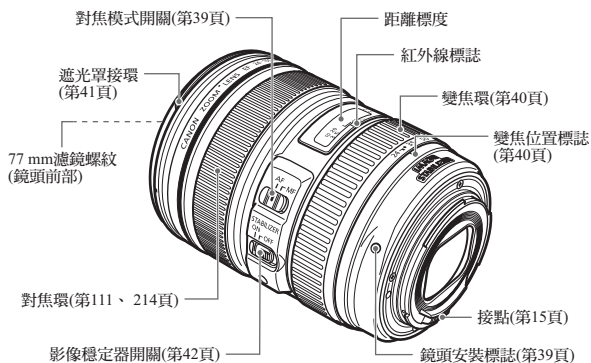

電池充電器LC-E6E

電池LP-E6的充電器(第28頁)。

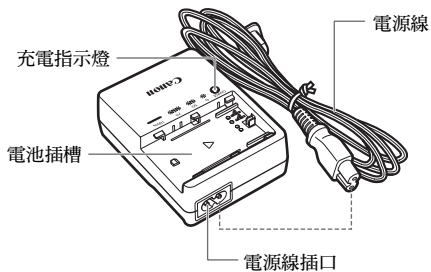

1

使用前準備

本章介紹開始拍攝前的預備步驟及基本相機操作。

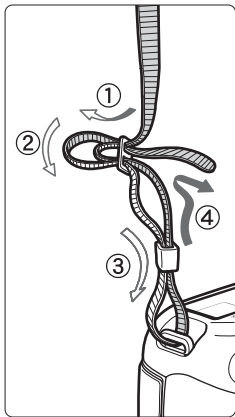

安裝背帶

將背帶末端從下面穿過相機的背帶環，然後如圖所示將其穿過背帶鎖扣。拉緊背帶，確保背帶不會從鎖扣鬆脫。

- 接目鏡遮光片亦連接在背帶上(第185頁)。

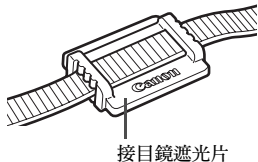

為電池充電

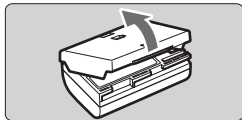

1 移除保護蓋。

- 取下電池隨附的保護蓋。

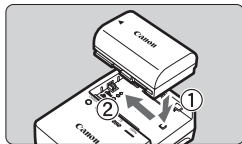

2 裝上電池。

- 如圖所示，將電池穩固地裝入充電器。
- 如要移除電池，請以相反方向執行上述步驟。

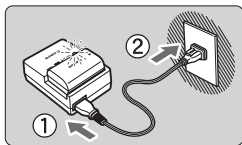

3 為電池充電。

- 將電源線連接至充電器，然後將插頭插入電源插座。
- ▶ 充電自動開始，充電指示燈閃爍橙色。

充電電量	充電指示燈	
	顏色	指示標尺
0 – 49%	橙	每秒鐘閃爍一次
50 – 74%		每秒鐘閃爍兩次
75%或以上		每秒鐘閃爍三次
充滿	綠	亮起

- 溫度為23°C/73°F時，將電量完全耗盡的電池完全充滿需要約2.5小時。充電所需的時間因環境溫度及電池的充電電量而異。
- 為安全起見，在低溫環境(5°C – 10°C / 41°F – 50°F)充電需時較長(最多4小時)。

💡 使用電池及充電器的竅門

- **剛購買的電池未完全充滿電。**
使用前請為電池充電。
- **使用電池前一天或當天將其充滿。**
充滿電量的電池即使存放起來，電量亦會逐漸消耗。
- **充電結束後，移除電池，然後從電源插座上中斷連接充電器。**
- **您可以不同的方向安裝保護蓋，以區分已充電及沒有充電電池。**
如電池已充電，請在安裝保護蓋時，將電池形狀的小孔 <□> 置於電池藍色標籤上。如電池電量已耗盡，請以相反方向安裝保護蓋。
- **不使用相機時，請取出電池。**
如將電池長期留在相機內，少量電流會釋放，這會導致過度放電及縮短電池壽命。存放電池時，請為電池裝上保護蓋。存放充滿電量的電池會降低電池性能。
- **在國外亦可使用此電池充電器。**
此電池充電器兼容100至240V交流電，50/60 Hz電源。請按需要裝上市面有售的對應國家或地區的插頭轉接器。請勿將任何便攜式變壓器連接至電池充電器，否則會損壞電池充電器。
- **如電池充滿電量後迅速耗盡，則電池壽命已盡。**
檢查電池充電效能(第338頁)並購買新的電池。

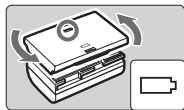

- 拔除充電器的電源插頭後，至少在3秒內請勿觸摸充電器的電源插頭。
- 如電池剩餘電量(第338頁)為94%或以上，您將無法為電池充電。
- 充電器無法為電池LP-E6以外的任何電池充電。

安裝及取出電池

將充滿電的電池LP-E6裝入相機。安裝電池後，相機觀景器會變得明亮；
移除電池後，觀景器會變暗。

安裝電池

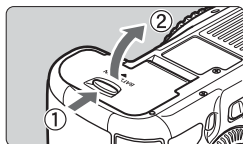

1 開啟倉蓋。

- 如箭咀所示方向拉動釋放桿，然後開啟倉蓋。

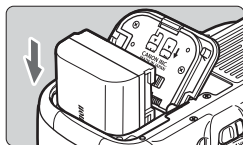

2 裝入電池。

- 將電池接點端插入。
- 插入電池直至鎖定位。

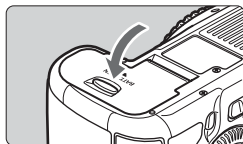

3 關閉倉蓋。

- 按下倉蓋直至鎖上。

 只可使用電池LP-E6。

取出電池

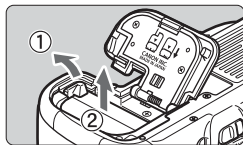

開啟倉蓋，取出電池。

- 如箭咀所示方向按下電池釋放桿，然後取出電池。
- 為避免電池接點短路，請確保為電池安裝保護蓋(隨附，第29頁)。

安裝及取出記憶卡

本相機可使用CF卡及SD卡。相機中插入至少其中一種記憶卡時便可記錄影像。

如果兩個插槽中均已插入記憶卡，您可選擇用於記錄影像的記憶卡或將影像同時記錄至兩張記憶卡(第116、118頁)。

● 如您使用SD卡，請確保記憶卡寫入保護開關設定至上方以啟用寫入/刪除。

安裝記憶卡

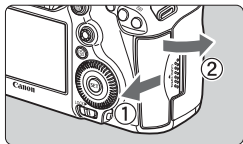

1 打開插槽蓋。

- 如箭咀所示方向滑動以開啟插槽蓋。

CF卡

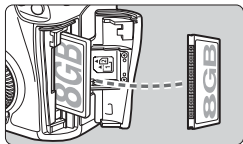

2 插入記憶卡。

- 相機前方的插槽是CF卡插槽，相機後方的插槽是SD卡插槽。
- 將CF卡的標籤一面對著自己，然後將有小孔的一端插入相機。
如果以錯誤方式插入記憶卡，可能會損壞相機。
- ▶ CF卡彈出按鈕會彈出。
- 將SD卡的標籤一面對著自己，然後推入記憶卡直至安裝到位。

SD卡

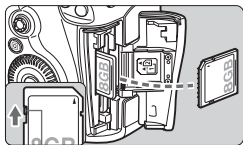

寫入保護開關

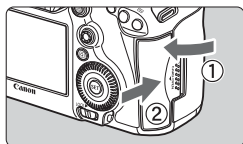

記憶卡選擇圖示

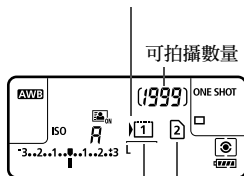

CF卡指示標記

SD卡指示標記

3 關閉插槽蓋。

- 關閉插槽蓋並如箭咀所示方向滑動插槽蓋直至鎖上。
- ▶ 電源開關置於<ON>時(第34頁)，最多可拍攝數量及已插入的記憶卡會顯示在液晶面板上。
影像會記錄至記憶卡指示標記旁帶有<▶>圖示的相應記憶卡上。

- 本相機無法使用Type II CF卡或硬碟記憶卡。
- 雖然相機不符合UHS (超高速) speed class標準，但可使用UHS SDHC/SDXC卡。

- 相機可使用SDHC/SDXC記憶卡。
- 相機亦可使用Ultra DMA (UDMA) CF卡。UDMA CF卡可使資料寫入速度更快。
- 最多可拍攝數量因記憶卡容量、影像記錄畫質及ISO感光度等而異。
- 將[**1**：不裝入記憶卡釋放快門]設為[關閉]，以防忘記插入記憶卡(第348頁)。



取出記憶卡

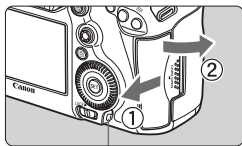

資料處理指示燈

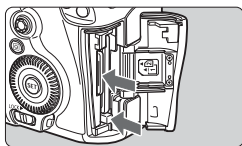

1 打開插槽蓋。

- 將電源開關置於<OFF>。
- 確保資料處理指示燈熄滅，然後開啟插槽蓋。
- 如顯示[記錄中...]，請關閉插槽蓋。

2 取出記憶卡。

- 如要移除CF卡，請推按彈出按鈕。
- 如要移除SD卡，請輕輕向內按下並釋放。然後取出記憶卡。
- 直接取出記憶卡，然後關閉插槽蓋。



- 資料處理指示燈亮起或閃爍時，表示記憶卡正在寫入或讀取影像、刪除影像或傳輸資料。此時切勿打開記憶卡插槽蓋。另外，資料處理指示燈亮起或閃爍時，請勿執行以下任何操作，否則可能損壞影像資料、記憶卡或相機。
 - 取出記憶卡。
 - 取出電池。
 - 搖晃或撞擊相機。
- 如記憶卡中已有記錄的影像，影像編號則可能不會從0001開始(第154頁)。
- 如記憶卡相關的錯誤訊息顯示在液晶螢幕上，請取出記憶卡並重新插入。如錯誤持續存在，請使用其他記憶卡。如可將記憶卡上的所有影像傳輸至電腦，請傳輸所有影像，然後使用相機格式化記憶卡(第53頁)。記憶卡可能會回復正常。
- 請勿使用手指或金屬物件接觸SD卡接點。

開啟電源

開啟電源開關時如出現日期/時間/時區設定畫面，請參閱第36頁以設定日期/時間/時區。

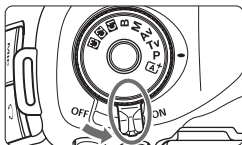

- <ON>：相機開啟。
- <OFF>：相機關閉，操作停止。不使用相機時，請將電源開關置於此位置。

關於影像感應器自動清潔裝置



- 每次將電源開關置於<ON>或<OFF>時，影像感應器清潔都將自動執行。(可能會聽到很小的聲音。)清潔影像感應器時，液晶螢幕上會顯示<+ ->。
- 即使清潔影像感應器時，您仍可半按快門按鈕(第44頁)以停止清潔影像感應器並拍攝相片。
- 如您在很短的時間間隔內重複切換電源開關 <ON>/<OFF>，<+ ->圖示可能不會顯示。這是正常現象，並非故障。

MENU 關於自動關閉電源







- 為節約電池電量，相機於停止操作1分鐘後將自動關閉。如要再次開啟相機，只需半按快門按鈕即可(第44頁)。
- 您可使用[**2**：自動關閉電源]變更自動關閉電源時間(第55頁)。

 影像正記錄至記憶卡時，如您將電源開關置於<OFF>，[記錄中...]將會顯示，待記憶卡完成記錄影像後電源才會關閉。

查閱電池電量

電源開關設為<ON>時，電池電量將顯示為以下六種電量的其中一種。
閃爍的電池圖示()表示電量即將耗盡。



圖示						
電量(%)	100 - 70	69 - 50	49 - 20	19 - 10	9 - 1	0



電池可拍攝數量

[大約拍攝數量]

溫度	23°C/73°F	0°C/32°F
可拍攝數量	950	850

- 以上數字是在使用充滿電量的LP-E6電池且不使用即時顯示拍攝的條件下，以CIPA(Camera & Imaging Products Association)測試標準測試得出。
- 使用電池手柄BG-E11時的可拍攝數量
 - 使用兩枚LP-E6電池時，最多可拍攝數量約為不使用電池手柄時的兩倍。
 - 使用AA/LR6鹼性電池(23°C/73°F)：約270張。



- 以下任何操作將會減少最多可拍攝數量：
 - 長時間半按快門按鈕。
 - 經常啟動自動對焦但並沒有拍攝相片。
 - 使用鏡頭影像穩定器。
 - 經常使用液晶螢幕。
- 視乎實際拍攝情況而定，最多可拍攝數量可能會減少。
- 鏡頭操作由相機電池供電。視乎使用的鏡頭而定，最多可拍攝數量可能會少於以上數值。
- 有關使用即時顯示拍攝的最多可拍攝數量，請參閱第199頁。
- 請參閱[**▼3**：電池資訊]以檢查電池的詳細情況(第338頁)。
- 如於電池手柄BG-E11中使用AA/LR6電池，將會顯示四級電量指示。
([ / ] 將不會顯示。)

MENU 設定日期、時間及時區

首次開啟電源時或重設日期/時間後，日期/時間/時區設定畫面會出現。執行步驟3至6以設定目前的日期、時間及時區。

請注意，附加至記錄影像的日期/時間將以此日期/時間設定為準。請確保設定正確的日期/時間。

您亦可設定目前地址的時區。旅行至其他時區時，您只需簡單設定目的地時區便可記錄正確的日期/時間。



1 顯示選單畫面。

- 按下<MENU>按鈕以顯示選單畫面。

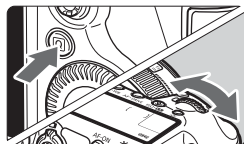

2 在[2]設定頁下，選擇[日期/時間/時區]。

- 按下<Q>按鈕並選擇[2]設定頁。
- 轉動<DISP>轉盤以選擇[2]設定頁。
- 轉動<DISP>轉盤以選擇[日期/時間/時區]，然後按下<SET>。



3 設定日期及時間。

- 轉動<DISP>轉盤以選擇數字。
- 按下<SET>以顯示<◀>。
- 轉動<DISP>轉盤以選擇所需設定，然後按下<SET>(返回至<◀>)。





4 設定時區。

- 轉動<⌚>轉盤以選擇[時區設定]。
- 按下<SET>以顯示<⏰>。
- 轉動<⌚>轉盤以選擇時區，然後按下<SET>。



5 設定夏令時間。

- 按需要設定。
- 轉動<⌚>轉盤以選擇[☀]。
- 按下<SET>以顯示<⏰>。
- 轉動<⌚>轉盤以選擇[☀]，然後按下<SET>。
- 夏令時間設為[☀]後，步驟3中設定的時間會前進1小時。如設為[☁]，將取消夏令時間，時間會後退1小時。



6 結束設定。

- 轉動<⌚>轉盤以選擇[確定]，然後按下<SET>。
- ▶ 日期/時間/時區將會設定，選單會重新出現。



- 選單設定步驟會在第51至52頁介紹。
- 在步驟6中按下<SET>時，將會開始設定的日期/時間。
- 在步驟4中，顯示於右上方的時間是與格林威治時間相比較的時差。如未看到您的時區，請參考與格林威治時間的時差設定時區。

MENU 選擇介面語言



1 顯示選單畫面。

- 按下<MENU>按鈕以顯示選單畫面。

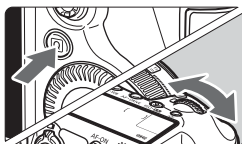

2 在[**2**]設定頁下，選擇[語言]。

- 按下<Q>按鈕並選擇[**2**]設定頁。
- 轉動<轉盤>轉盤以選擇[**2**]設定頁。
- 轉動<轉盤>轉盤以選擇[語言] (從上面數第四個項目)，然後按下<SET>。



3 設定所需的語言。

- 轉動<轉盤>轉盤以選擇語言，然後按下<SET>。
- ▶ 介面語言將會變更。

English	Norsk	Română
Deutsch	Svenska	Türkçe
Français	Español	العربية
Nederlands	Ελληνικά	ภาษาไทย
Dansk	Русский	简体中文
Português	Polski	繁體中文
Suomi	Čeština	한국어
Italiano	Magyar	日本語
Українська		

安裝及移除鏡頭

本相機兼容所有佳能EF鏡頭。本相機無法與EF-S鏡頭配合使用。

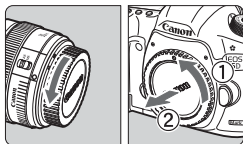

1 移除鏡頭蓋及機身蓋。

- 如箭咀所示方向轉動鏡頭後蓋及機身蓋並將其移除。

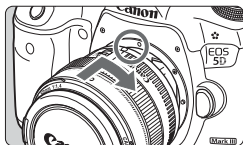

2 安裝鏡頭。

- 將鏡頭上的紅點與相機上的紅點對齊，然後如箭咀所示方向轉動鏡頭，直至安裝到位。



3 將鏡頭對焦模式開關設為<AF>。

- <AF>表示自動對焦。
- 如設為<MF>(手動對焦)，則不能進行自動對焦。

4 移除鏡頭前蓋。



- 請勿透過任何鏡頭直視太陽，否則可能損害視力。
- 自動對焦時如鏡頭前部(對焦環)轉動，請勿觸摸轉動的部位。

減少灰塵

- 更換鏡頭時，請在灰塵較少的地方快速進行。
- 存放沒有安裝鏡頭的相機時，請確保將機身蓋安裝至相機。
- 安裝機身蓋前，請先除去上面的灰塵。

關於變焦

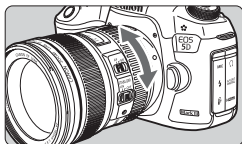

請用手指轉動鏡頭的變焦環以變焦。
如要變焦，請在對焦前進行。完成對焦後轉動變焦環可能導致輕微脫焦。

移除鏡頭

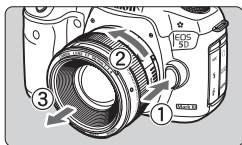

按下鏡頭釋放按鈕時，如箭咀所示方向轉動鏡頭。

- 轉動鏡頭直至停下，然後移除鏡頭。
- 安裝鏡頭後蓋至移除的鏡頭。

安裝鏡頭遮光罩

專用EW-83H遮光罩安裝至EF24-105mm f/4L IS USM鏡頭後，遮光罩可遮擋雜光並保護鏡頭前端，避免雨雪及灰塵等外物的侵害。將鏡頭存放在袋中等之前，您可以反方向安裝遮光罩。

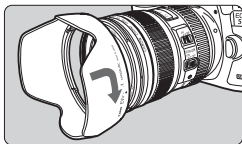

1 將遮光罩上的紅點與鏡頭邊緣的紅點對齊。

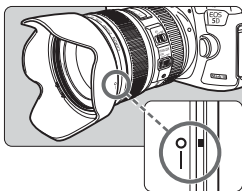

2 如圖所示轉動遮光罩。

- 順時針轉動遮光罩，直至牢固安裝到位。



- 如果未正確安裝遮光罩，影像周邊可能會因為受到遮光罩阻擋而顯得較暗。
- 安裝或移除鏡頭遮光罩時，請在轉動遮光罩時握住其底部。轉動時若握住遮光罩的邊緣可能致使遮光罩變形。

關於鏡頭影像穩定器

使用IS鏡頭的內置影像穩定器時，相機震動會被校正以拍攝較清晰的影像。此處所述步驟以EF24-105mm f/4L IS USM鏡頭為例。

* IS表示影像穩定器。

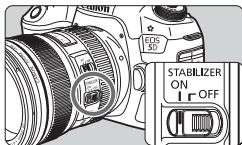

- 1 將IS開關設為<ON>。
 - 將相機電源開關亦置於<ON>。
- 2 半按快門按鈕。
 - ▶ 影像穩定器會啟用。
- 3 拍攝相片。
 - 觀景器中的畫面穩定後，完全按下快門按鈕以拍攝相片。

- 如曝光時主體移動，影像穩定器可能無法校正「主體模糊」。
- 使用B快門曝光時，請將IS開關設為<OFF>。如設為<ON>，可能會引起影像穩定器操作失誤。
- 劇烈震動(如在晃動的小船上)時影像穩定器效用可能有限。
- 使用EF24-105mm f/4L IS USM鏡頭進行搖攝時，影像穩定器可能無效。

- 鏡頭對焦模式開關設為<AF>或<MF>時，影像穩定器均會啟用。
- 使用三腳架時，將IS開關設為<ON>仍可以正常拍攝。然而，為節省電池電量，建議將IS開關設為<OFF>。
- 即使將相機安裝至單腳架時影像穩定器仍然有效。

基本操作

調整觀景器清晰度

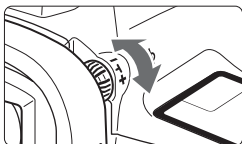

轉動屈光度調整旋鈕。

- 向左或向右轉動旋鈕，使觀景器中的自動對焦點顯得清晰。
- 如難以轉動旋鈕，請移除接目環(第185頁)。



如執行相機的屈光度調整後，仍無法獲得清晰的觀景器影像，建議使用Eg系列屈光度調整鏡片(另行購買)。

相機握持方法

如要獲得清晰的影像，請穩固握持相機以減低相機震動。

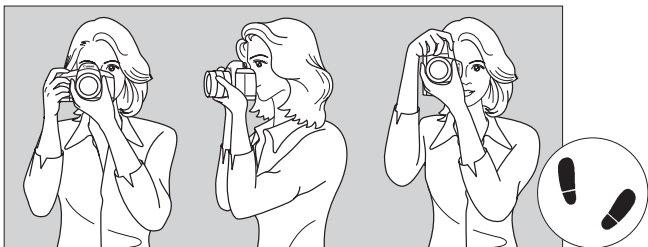

水平拍攝

垂直拍攝

1. 用右手緊握相機手柄。
2. 用左手托住鏡頭底部。
3. 將右手食指輕輕放在快門按鈕上。
4. 將雙臂及雙肘輕貼身體。
5. 將一只腳稍微向前跨，以保持穩定的姿態。
6. 將相機貼近面部並檢視觀景器。



有關檢視液晶螢幕時執行拍攝的詳細資訊，請參閱第68頁。

快門按鈕

快門按鈕設有兩級。您可半按快門按鈕，然後完全按下。

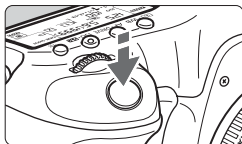

半按

這將啟動自動對焦及設定快門速度及光圈的自動曝光系統。

曝光設定(快門速度及光圈)會顯示在觀景器及液晶面板中(☞4)。

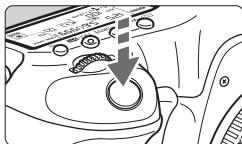

完全按下

將釋放快門並拍攝相片。

防止相機震動

在曝光時手持相機的移動稱為相機震動。這會導致相片模糊。要避免相機震動，請注意以下事項：

- 如上一頁所示穩固握持相機。
- 半按快門按鈕以進行自動對焦，然後慢慢地完全按下快門按鈕。



- 在**P/Tv/Av/M/B**模式中，按下<AF-ON>按鈕將進行與半按快門按鈕時相同的操作。
- 如您沒有半按快門按鈕就直接完全按下，或半按快門按鈕後立即完全按下，相機需要片刻才可執行拍攝。
- 即使在顯示選單、播放影像或記錄影像時，亦可半按快門按鈕以立即返回拍攝狀態。

模式轉盤

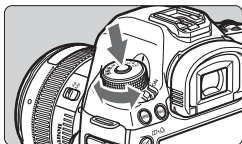

持續按下轉盤中央的鎖定釋放按鈕時，轉動轉盤。

主轉盤

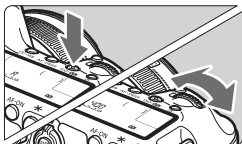

- (1) 按下一個按鈕後，轉動<🔧>轉盤。按下<📷•WB> <AF•DRIVE> <ISO•~~ISO~~>等按鈕時，其相應的功能會保持6秒(⌚6)。這時您可轉動<🔧>轉盤以設定所需的設定。功能選擇結束後或半按快門按鈕時，相機會進入拍攝狀態。
- 使用此轉盤以選擇或設定測光模式、自動對焦模式、ISO感光度、自動對焦點等。

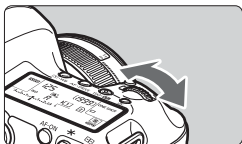

- (2) 只轉動<🔧>轉盤。檢視觀景器或液晶面板時，轉動<🔧>轉盤以設定所需的設定。
- 使用此轉盤以設定快門速度、光圈等。



<LOCK▶>開關置於右方時(多功能鎖，第47頁)，亦可以進行(1)中的操作。

● 速控轉盤

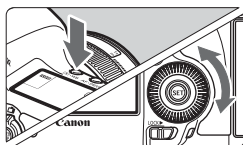

(1) 按下一個按鈕後，轉動<●>轉盤。

按下<[Q]·WB> <AF·DRIVE> <ISO·[Z]> 等按鈕時，其相應的功能會保持6秒(⌚6)。這時您可轉動<●>轉盤以設定所需的設定。

功能選擇結束後或半按快門按鈕時，相機會進入拍攝狀態。

- 使用此轉盤以選擇或設定白平衡、驅動模式、閃燈曝光補償、自動對焦點等。

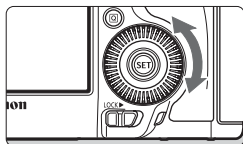

(2) 只轉動<●>轉盤。

檢視觀景器或液晶面板時，轉動<●>轉盤以設定所需的設定。

- 使用此轉盤以設定曝光補償量、手動曝光光圈設定等。

 <LOCK>開關置於右方時(多功能鎖，第47頁)，亦可以進行(1)中的操作。

● 輕觸盤

短片拍攝期間，使用輕觸盤可安靜地調整快門速度、光圈、ISO感光度、曝光補償、聲音記錄音量及耳機音量(第236頁)。此功能在[5：靜音控制]設為[啟動●]時有效。

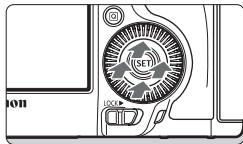

按下<[Q]>按鈕後，輕叩<●>轉盤內環的上、下、左或右。

多功能控制器

<⦿>由八個方向鍵及一個中央按鈕組成。



- 可用以選擇自動對焦點、修正白平衡、移動即時顯示拍攝時的自動對焦點或放大框、捲動播放時放大的影像、操作速控畫面等。
- 亦可使用該控制器選擇或設定選單選項([▶1: 刪除影像]及[⚡1: 格式化記憶卡]除外)。
- 對於選單及速控畫面，多功能控制器只在垂直及水平方向有效。對角線方向的操作無效。

LOCK▶ 多功能鎖

已設定[⚡2: 多功能鎖](第319頁)且<LOCK▶>開關置於右方時，可以防止主轉盤、速控轉盤及多功能控制器移動並意外更改設定。

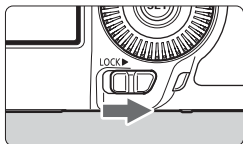

<LOCK▶>開關置於左方：鎖定釋放

<LOCK▶>開關置於右方：鎖定



如果在<LOCK▶>開關置於右方時嘗試使用已鎖定的相機控制項，觀景器及液晶面板上會顯示<L>。在拍攝設定顯示中(第48頁)會顯示[LOCK]。

☀ 液晶面板照明

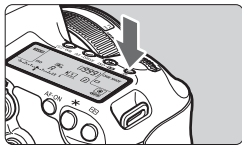

按下<☀>按鈕以開啟(☀6)/關閉液晶面板照明。B快門曝光時，完全按下快門按鈕會關閉液晶面板照明。

顯示拍攝設定



按<INFO.>按鈕數次，會顯示拍攝設定。拍攝設定顯示時，可轉動模式轉盤以查看各種拍攝模式的設定(第337頁)。

按下<Q>按鈕會啟動拍攝設定速控(第49頁)。

再次按下<INFO.>按鈕以關閉顯示。

Q 拍攝功能速控

您可直接選擇並設定顯示在液晶螢幕上的拍攝功能。這稱為速控畫面。

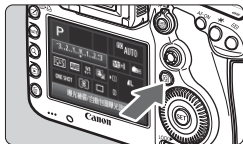

1 按下 <Q> 按鈕。

- ▶ 速控畫面會出現 (圖 10)。

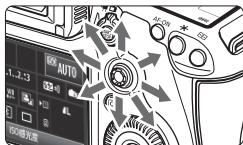

2 設定所需的功能。

- 使用 <Fn> 以選擇功能。
- ▶ 選定功能的設定會在底部顯示。
- 轉動 <Df> 或 <Df2> 轉盤以變更設定。

● **A+** 模式



● **P/Tv/Av/M/B** 模式



3 拍攝相片。

- 完全按下快門按鈕拍攝相片。
- ▶ 拍攝的影像會顯示。



在 <A+> 模式中，您只可以選擇或設定記錄功能、記憶卡、影像記錄畫質及驅動模式。

速控畫面中可設定的功能

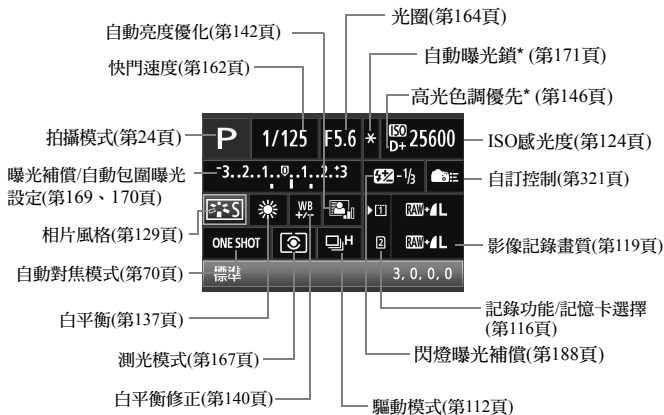

附有星號標記的功能無法使用速控畫面設定。

功能設定畫面



- 選擇所需功能，然後按下 **<SET>**。功能設定畫面會出現。
- 轉動 **<INFO.>** 或 **<INFO.>** 轉盤以變更設定。亦有透過按下 **<INFO.>** 按鈕設定的功能。
- 按下 **<SET>** 以結束設定並返回速控畫面。
- 選擇 **<INFO.>** (自訂控制, 第321頁) 並按下 **<MENU>** 按鈕時，拍攝設定顯示會重新出現。

MENU 選單操作

您可使用選單設定各種功能，如影像記錄畫質、日期/時間等。檢視液晶螢幕時，使用相機背部的<MENU>及<Q>按鈕、及<主轉盤>及<速控轉盤>轉盤。

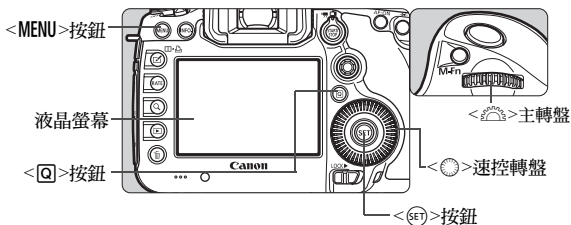

[AF+] 模式選單畫面



* 部份選單設定頁及選單項目不會顯示於<AF+>模式。

P/Tv/Av/M/B 模式選單畫面

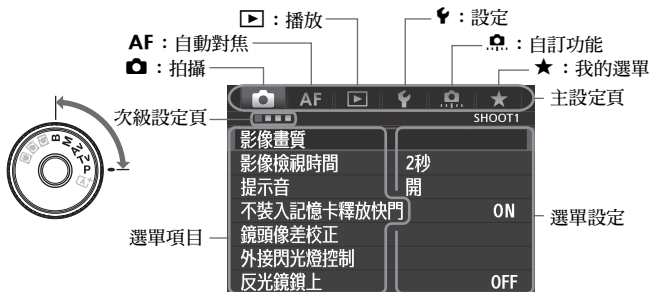

選單設定步驟



1 顯示選單畫面。

- 按下<MENU>按鈕以顯示選單畫面。

2 選擇設定頁。

- 每次按下<Q>按鈕都會切換主設定頁。
- 轉動<DISP>轉盤以選擇次級設定頁。
- 例如，[CAMERA]設定頁表示選擇CAMERA(拍攝)設定頁的從左數第四個點時顯示的畫面。



3 選擇所需的項目。

- 轉動<DISP>轉盤以選擇項目，然後按下<SET>。



4 選擇設定。

- 轉動<DISP>轉盤以選擇所需的設定。
- 目前的設定會顯示為藍色。



5 完成所需的設定。

- 按下<SET>完成設定。

6 結束設定。

- 按下<MENU>按鈕以結束選單並返回至拍攝就緒狀態。

- 以下介紹的選單功能假設已按下<MENU>按鈕顯示選單畫面。
- 您亦可使用<DISP>以設定選單設定。([CAMERA 1: 刪除影像] 及 [CAMERA 1: 格式化記憶卡] 除外。)
- 如要取消，請按下<MENU>按鈕。
- 有關各選單項目的詳細資訊，請參閱第348頁。

使用前準備

MENU 格式化記憶卡

如記憶卡為新卡或已使用其他相機或電腦格式化，請使用本相機格式化記憶卡。

❗ 格式化記憶卡將刪除記憶卡中的所有影像及資料。即使受保護的影像亦將被刪除，所以請確保當中沒有須保留的影像。格式化記憶卡前，請按需要將影像傳輸至電腦等。

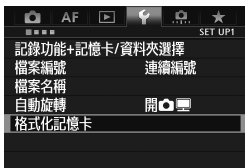

1 選擇[格式化記憶卡]。

- 在[**1**]設定頁下，選擇[格式化記憶卡]，然後按下<SET>。

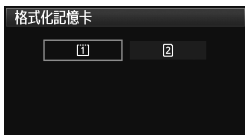

2 選擇記憶卡。

- [1]是CF卡，[2]是SD卡。
- 轉動<轉盤>轉盤以選擇記憶卡，然後按下<SET>。



3 選擇[確定]。

- 選擇[確定]，然後按下<SET>。
- ▶ 格式化記憶卡。
- ▶ 格式化完成後，選單將重新出現。



- 選擇[2]後可進行低階格式化(第54頁)。如要執行低階格式化，請按下<右箭>按鈕以使用<✓>勾選[低階格式化]，然後選擇[確定]。

於以下情況請格式化記憶卡：

- 記憶卡為新卡。
- 記憶卡已使用其他相機或電腦格式化。
- 記憶卡已存滿影像或資料。
- 顯示記憶卡相關的錯誤(第371頁)。

關於低階格式化

- 如SD卡的記錄或讀取速度減慢，或希望完全刪除記憶卡中的資料，請執行低階格式化。
- 由於低階格式化會刪除SD卡中的全部可記錄碟區，格式化時間會比一般格式化稍長。
- 選擇[取消]可停止低階格式化。即使在這種情況下亦可完成一般格式化並正常使用SD卡。

-  128 GB或以下容量的記憶卡會使用FAT格式進行格式化。128 GB以上容量的記憶卡會使用exFAT格式進行格式化。如您使用本相機格式化128 GB以上容量的記憶卡，然後將其插入其他相機，可能會顯示錯誤信息並無法使用記憶卡。視乎電腦作業系統或讀卡器而定，可能無法識別使用exFAT格式進行格式化的記憶卡。
- 格式化記憶卡或刪除資料後只有檔案管理資訊發生改變，實際資料並沒有完全刪除，出售或丟棄記憶卡時請注意。丟棄記憶卡前，請執行低階格式化或將記憶卡徹底毀壞，以防資料洩漏。
- 使用新Eye-Fi卡前，請務必將卡中的軟件安裝至電腦，然後使用相機格式化Eye-Fi卡。

-  顯示於記憶卡格式化畫面上的記憶卡容量可能比該卡上標示的容量小。
- 本裝置採用Microsoft授權的exFAT技術。

MENU 設定關閉電源時間/自動關閉電源

為節約電池電量，相機不操作達設定時間後便會自動關機。如您不希望相機自動關機，請將其設為[關]。電源關閉後，您可按下快門按鈕或其他按鈕以重新開啟相機。



1 選擇[自動關閉電源]。

- 在[**Y2**]設定頁下，選擇[自動關閉電源]，然後按下<SET>。

2 設定所需的時間。

- 選擇所需設定，然後按下<SET>。

 即使已設為[關]，液晶螢幕亦會在30分鐘後自動關閉以節省電源。(相機電源並沒有關閉。)

MENU 設定影像檢視時間

您可設定影像拍攝後在液晶螢幕上顯示的時間。如要持續顯示影像，請設定[持續顯示]。如不要顯示影像，請設定[關]。



1 選擇[影像檢視時間]。

- 在[**1**]設定頁下，選擇[影像檢視時間]，然後按下<SET>。

2 設定所需的時間。

- 選擇所需設定，然後按下<SET>。

 如設定為[持續顯示]，影像會保持顯示直至自動關閉電源時間為止。

MENU 回復相機預設設定☆

相機的拍攝設定及選單設定可回復預設設定。



1 選擇[清除全部相機設定]。

- 在[4]設定頁下，選擇[清除全部相機設定]，然後按下<SET>。

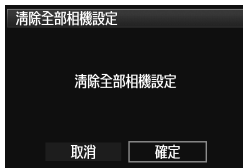

2 選擇[確定]。

- 選擇[確定]，然後按下<SET>。
- ▶ 設定[清除全部相機設定]將重設相機至以下預設設定：

拍攝設定

自動對焦模式	單張自動對焦
自動對焦區域選擇模式	單點自動對焦 (手動選擇)
自動對焦點選擇	中央
註冊的自動對焦點	取消
測光模式	[☉] (權衡式測光)
ISO感光度	自動
ISO感光度範圍	最低限制：100 最高限制：25600
自動ISO範圍	最低限制：100 最高限制：12800
ISO自動的最低快門速度	自動

驅動模式	<input type="checkbox"/> (單張拍攝)
曝光補償/ 自動包圍曝光	取消
閃燈曝光補償	0(零)
多重曝光	關
HDR模式	關閉HDR
反光鏡鎖上	關閉
自訂功能	未變更
閃光燈功能設定	未變更

影像記錄設定

影像畫質	▲L
相片風格	標準
自動亮度優化	標準
周邊亮度校正	啟動/保留校正資料
色差校正	開/保留校正資料
白平衡	AWB (自動)
自訂白平衡	取消
白平衡修正	取消
白平衡包圍	取消
色彩空間	sRGB
長時間曝光消除雜訊功能	關
高ISO感光度消除雜訊功能	標準
高光色調優先	關閉
記錄功能	標準
檔案編號	連續編號
檔案名稱	預設編碼
自動清潔	啟動
除塵資料	刪除

自動對焦設定

Case 1 - 6*	Case1/清除所有場合的參數設定
人工智能伺服第一影像優先	同等優先
人工智能伺服第二影像優先	同等優先
超聲波馬達鏡頭電子手動對焦	單次自動對焦後啟動
自動對焦輔助光閃光	啟動
單次自動對焦釋放優先	對焦優先
自動對焦失效時的鏡頭驅動	繼續對焦搜索
可選擇的自動對焦點	61點
選擇自動對焦區域選擇模式	選擇全部模式
自動對焦區域選擇方法	M-Fn按鈕
與方向連結的自動對焦點	縱向/橫向都相同
手動自動對焦點選擇方式	在自動對焦區域邊緣停止
對焦時自動對焦點顯示	選定的點(持續顯示)
觀景器顯示資訊照明	自動
自動對焦微調	關閉

* 預設設定顯示於第86至89頁。

相機設定

自動關閉電源	1分鐘
提示音	開
不裝入記憶卡釋放快門	啟動
影像檢視時間	2秒
高光警告	關閉
顯示自動對焦點	關閉
顯示直方圖	亮度
播放時格線	關
放大倍率(約)	2x
用  進行影像跳轉	 (10張)
自動旋轉	開  
短片播放時間	記錄時間
液晶螢幕亮度	自動
日期/時間/時區	未變更
語言	未變更
視頻系統	未變更
INFO 按鈕顯示選項	全部選定項目
顯示觀景器格線	關閉
RATE 按鈕功能	分級
自訂拍攝模式	未變更
版權資訊	未變更
透過HDMI控制	關閉
Eye-Fi傳輸	關
我的選單設定	未變更
從我的選單顯示	關閉

即時顯示拍攝設定

即時顯示拍攝	啟動
自動對焦模式	即時模式
顯示格線	關
長寬比	3:2
曝光模擬	啟動
靜音即時顯示拍攝	模式1
測光定時器	16秒

短片拍攝設定

自動對焦模式	即時模式
顯示格線	關
短片記錄大小	1920×1080/IPB
錄音	自動
靜音即時顯示拍攝	模式1
測光定時器	16秒
時間碼	
向上計算	未變更
開始時間設定	未變更
短片記錄時間	未變更
短片播放時間	未變更
NTSC掉幀	未變更
靜音控制	關閉
短片拍攝按鈕	



有關WFT及GPS設定，請參閱相應裝置的使用說明書。

顯示格線及電子水平儀

您可以在觀景器中及液晶螢幕上顯示格線及電子水平儀以幫助校正相機傾斜。

在觀景器中顯示格線

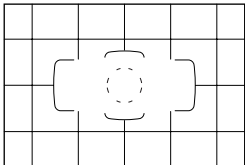
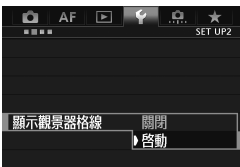

1 選擇[顯示觀景器格線]。

- 在[**2**]設定頁下，選擇[顯示觀景器格線]，然後按下<SET>。

2 選擇[啟動]。

- 轉動<轉盤>轉盤以選擇[啟動]，然後按下<SET>。
- 格線將顯示於觀景器中。

在觀景器中顯示電子水平儀

觀景器可以使用自動對焦點顯示電子水平儀。有關詳細資訊，請參閱自訂控制(第321頁)。



即時顯示拍攝及短片拍攝時，亦可在液晶螢幕上顯示格線(第203、239頁)。

在液晶螢幕上顯示電子水平儀

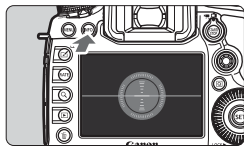

1 按下<INFO.>按鈕。

- 每次按下<INFO.>按鈕，畫面顯示將會變更。
- 顯示電子水平儀。
- 如電子水平儀沒有出現，請設定[**Y3**：**INFO 按鈕顯示選項**]以顯示電子水平儀(第336頁)。



2 查看相機的傾斜。

- 水平及垂直傾斜以 1° 為單位顯示。
- 紅色線條變為綠色表示傾斜已校正。

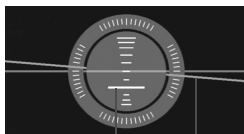

垂直標記

水平標記



- 即使傾斜已校正，仍可能有 $\pm 1^\circ$ 的誤差幅度。
- 如相機傾斜幅度很大，電子水平儀的誤差幅度會較大。

您可以使用相同的步驟，在即時顯示拍攝時及拍攝短片前顯示電子水平儀(第200、225頁)。請注意，短片拍攝期間無法顯示電子水平儀。(電子水平儀會在開始拍攝短片時消失。)

❓ 功能指南

選單畫面底部顯示[**INFO 說明**]時，可顯示功能指南。持續按下<**INFO.**>按鈕時會顯示功能指南。如功能指南需要兩個或多個畫面顯示，螢幕右方會出現捲動列。持續按下<**INFO.**>按鈕並轉動◀▶轉盤可進行捲動。

- 例如：[**AF 1**]設定頁[**Case 2**]

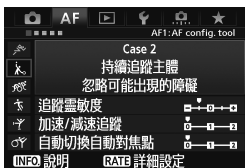

INFO.

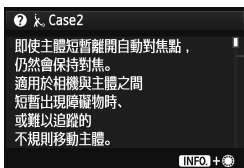

捲動列

- 例如：[**AF 3**]設定頁[**自動對焦輔助光閃光**]

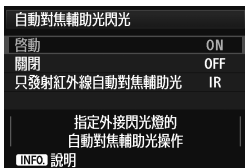

INFO.

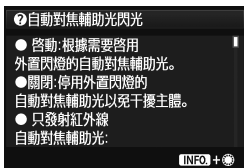

- 例如：[**點.2**]設定頁[**多功能鎖**]



INFO.





2

基本拍攝

本章介紹如何使用模式轉盤的<A⁺>(智能自動場景)模式輕鬆拍攝相片。

在<A⁺>模式中，您只需對準主體並進行拍攝即可，相機會自動完成所有設定(第346頁)。另外，為避免因錯誤操作而出現劣質影像，無法變更主要的拍攝設定。

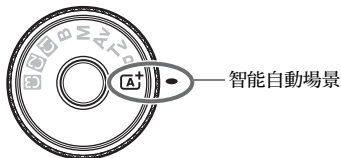

關於自動亮度優化

在<A⁺>模式中，自動亮度優化(第142頁)會自動調整影像，從而獲得最佳亮度及對比度。自動亮度優化亦會在**P/Tv/Av/B**模式中預設為啟動。

[A⁺] 全自動拍攝(智能自動場景)

<A⁺>是全自動模式。相機會自動分析場景並設定最佳設定。偵測主體是靜止或是移動，亦會自動調整對焦。



區域自動對焦框

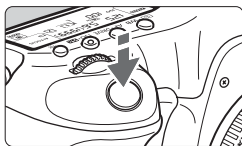

對焦確認指示燈

1 將模式轉盤設為<A⁺>。

- 持續按下中央的鎖定釋放按鈕時，轉動模式轉盤。

2 將區域自動對焦框對準目標主體。

- 所有自動對焦點都將用於對焦，而通常會對焦最近的物體。
- 將區域自動對焦框中央對準主體會更易於對焦。

3 向主體對焦。

- 半按快門按鈕，鏡頭對焦環會轉動以對焦。
- ▶ 自動對焦操作期間將會顯示<▲▲>。
- ▶ 成功對焦的自動對焦點會顯示。同時相機會發出提示音，觀景器中的對焦確認指示燈<●>將會亮起。
- ▶ 在低光照條件下，自動對焦點會短促地亮起紅光。

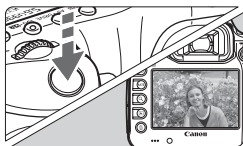

4 拍攝相片。

- 完全按下快門按鈕拍攝相片。
- ▶ 拍攝的影像將在液晶螢幕上顯示2秒。



<A+>模式拍攝自然、室外及日落景色時，色彩更顯美麗。如未獲得所需的色調，請將拍攝模式變更為**<P/Tv/Av/M>**，並設定**<A>**以外的相片風格，然後重新拍攝。



常見問題

- **對焦確認指示燈<●>閃爍，無法對焦。**
將區域自動對焦框中央對準對比度較大的區域，然後半按快門按鈕(第44頁)。如您距離主體太近，請遠離主體，然後重新對焦。如無法成功對焦，自動對焦狀態指示燈<▲▲>亦會閃爍。
- **多個自動對焦點會同時亮起。**
所有這些自動對焦點均已成功對焦。只要覆蓋所需拍攝主體的自動對焦點亮起，您便可拍攝相片。
- **相機會持續發出輕微的提示音。(對焦確認指示燈<●>沒有亮起。)**
這表示相機正在持續對運動主體對焦。(會顯示自動對焦狀態指示燈<▲▲>，但對焦確認指示燈<●>不會亮起。)可拍攝出運動主體清晰的相片。請注意，這種情況下無法使用對焦鎖定(第67頁)。
- **半按快門按鈕無法向主體對焦。**
如鏡頭的對焦模式開關設為**<MF>**(手動對焦)，請設為**<AF>**(自動對焦)。

- **快門速度顯示閃爍。**

由於場景很暗，拍攝相片時相機震動會導致主體模糊。推薦使用三腳架或佳能EX系列閃光燈(第188頁) (另行購買)。

- **使用閃光燈時，拍出的相片底部顯得異常暗淡。**

如鏡頭上裝有遮光罩，會阻擋閃光燈的覆蓋範圍。如主體很近，使用閃光燈拍攝相片前請移除遮光罩。

A⁺ 全自動拍攝技巧(智能自動場景)

重新構圖



視乎場景而定，將主體向左或向右移動以平衡背景並獲得更好的視角。在<A⁺>模式下，半按快門按鈕對靜止主體對焦時，焦點會鎖定。您可重新構圖，然後完全按下快門按鈕拍攝相片。這稱為「對焦鎖定」。

拍攝運動主體



在<A⁺>模式下，如在對焦時或對焦後主體移動(與相機的距離變更)，人工智能伺服自動對焦將會啟動，以對主體進行持續對焦。半按快門按鈕時，只要保持區域自動對焦框覆蓋主體，對焦便持續進行。拍攝相片時，完全按下快門按鈕即可。

即時顯示拍攝

您可在檢視液晶螢幕上的影像時進行拍攝。這稱為「即時顯示拍攝」。有關詳細資訊，請參閱第197頁。

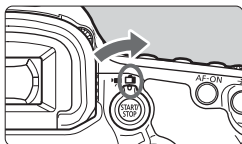

1 將即時顯示拍攝/短片拍攝開關置於 <START/STOP>。

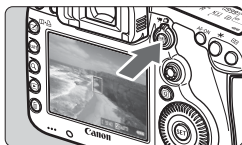

2 在液晶螢幕上顯示即時顯示影像。

- 按下 <START/STOP> 按鈕。
- ▶ 即時顯示影像會出現在液晶螢幕上。

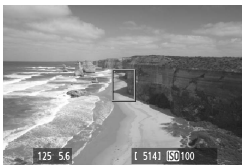

3 向主體對焦。

- 將中央自動對焦點 <□> 對準主體。
- 半按快門按鈕進行對焦。
- ▶ 成功對焦後，自動對焦點會變為綠色並會發出提示音。

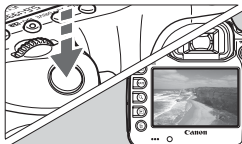

4 拍攝相片。

- 完全按下快門按鈕。
- ▶ 拍攝相片，拍攝的影像將顯示在液晶螢幕上。
- ▶ 影像檢視結束後，相機將自動返回即時顯示拍攝。
- 按下 <START/STOP> 按鈕以結束即時顯示拍攝。

3

設定自動對焦及驅動模式

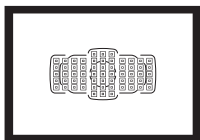

觀景器中的61個自動對焦點使自動對焦拍攝適合各種主體及場景。

您亦可選擇適合拍攝條件及主體的最佳自動對焦模式及驅動模式。

- 頁面標題右上方的★圖示表示相應的功能在模式轉盤設為<P/Tv/Av/M/B>時可用。
- 在<A⁺>模式中，自動對焦模式及自動對焦點(自動對焦區域選擇模式)會自動設定。



<AF>表示自動對焦。<MF>表示手動對焦。

AF：選擇自動對焦模式☆

您可選擇適合拍攝條件或主體的自動對焦模式。在<A+>模式中，「人工智能自動對焦」會自動設定。



1 將鏡頭對焦模式開關設為<AF>。



2 按下<AF·DRIVE>按鈕。(⓪6)

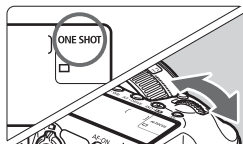

3 選擇自動對焦模式。

- 檢視液晶面板時，轉動<☀>轉盤。
ONE SHOT：單張自動對焦
AI FOCUS：人工智能自動對焦
AI SERVO：人工智能伺服自動對焦

在**P/Tv/Av/M/B**拍攝模式中，按下<AF-ON>按鈕亦可進行自動對焦。

適用於靜止主體的單張自動對焦

適用於靜止主體。如您半按快門按鈕，相機會執行一次對焦。

- 成功對焦後，對焦成功的自動對焦點會顯示，觀景器中的對焦確認指示燈<●>亦會亮起。
- 使用權衡式測光時，成功對焦的同時會設定曝光設定。
- 如您持續半按快門按鈕，對焦將會鎖定，然後您可根據需要重新構圖。



- 如無法對焦，觀景器中的對焦確認指示燈<●>及自動對焦狀態指示燈<▲、▼>將會閃爍。如發生此情況，即使完全按下快門按鈕亦無法拍攝相片。請重新構圖並嘗試重新對焦。或請參閱「自動對焦失敗時」(第110頁)。
- 如[1：提示音]設定為[關]，成功對焦時將不會發出提示音。
- 使用單張自動對焦成功對焦後，您可鎖定主體對焦，然後重新構圖。這稱為「對焦鎖定」。對區域自動對焦框以外的主體對焦時，這十分方便。

適用於運動主體的人工智能伺服自動對焦

此自動對焦模式適用於對焦距離不斷變更的運動主體。如您持續半按快門按鈕，將會向主體連續對焦。

- 曝光參數在影像拍攝瞬間設定。
- 自動對焦區域選擇模式設為61點自動選擇(第72頁)時，相機首先使用手動選擇的自動對焦點對焦。自動對焦時，如主體從手動選擇的自動對焦點移開，只要區域自動對焦框能夠覆蓋主體，會繼續跟蹤追焦。



使用人工智能伺服自動對焦時，即使完成對焦亦不會發出提示音。另外，觀景器中的對焦確認指示燈<●>亦不會亮起。

自動切換自動對焦模式的人工智能自動對焦

如靜止主體開始移動，人工智能自動對焦會自動將自動對焦模式從單張自動對焦切換至人工智能伺服自動對焦。

- 單張自動對焦模式中向主體對焦後，如主體開始移動，相機會偵測到移動，然後自動將自動對焦模式變更至人工智能伺服自動對焦。



在人工智能伺服自動對焦模式下成功對焦時，相機將發出輕微的提示音。但是，觀景器中的對焦確認指示燈<●>將不會亮起。請注意，這種情況下無法鎖定對焦。

☐ 選擇自動對焦區域 ☆

61 個自動對焦點可用於自動對焦。您可選擇適合場景或主體的自動對焦點。

👉 因安裝至相機的鏡頭而異，可使用的自動對焦點數量及自動對焦點圖案會有所不同。有關詳細資訊，請參閱第 79 頁的「鏡頭及可使用的自動對焦點」。

自動對焦區域選擇模式

您可選擇六種自動對焦區域選擇模式中的一種。有關選擇步驟，請參閱下一頁。

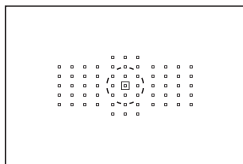

單點重點自動對焦(手動選擇)

適用於精確對焦。

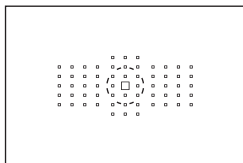

單點自動對焦(手動選擇)

選擇一個自動對焦點進行對焦。

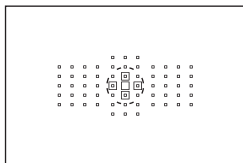

自動對焦點擴展(手動選擇 \square)

使用手動選擇的自動對焦點 \square 及其周圍的四個自動對焦點 \square (上、下、左、右)進行對焦。

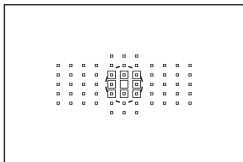

自動對焦點擴展(手動選擇，周圍的對焦點)

使用手動選擇的自動對焦點<□>及其周圍的自動對焦點<◻>進行對焦。

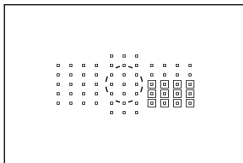

區域自動對焦(手動選擇區域)

61個自動對焦點分配為九個區域以進行對焦。

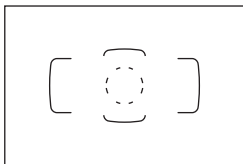

61點自動選擇自動對焦

所有自動對焦點均用於對焦。在<A+>模式中，此模式會自動設定。

選擇自動對焦區域選擇模式

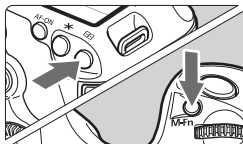

選擇自動對焦區域選擇模式。

- 按下<AF-ON>按鈕。
- 透過觀景器觀景，然後按下<M-Fn>按鈕。
- ▶ 按下<M-Fn>按鈕以切換自動對焦區域選擇模式。



- 使用[AF4：選擇自動對焦區域選擇模式]可限制可選擇的自動對焦區域選擇模式(第99頁)。
- 如您將[AF4：自動對焦區域選擇方法]設為[AF-ON→主轉盤]，可按下<AF-ON>按鈕，然後轉動<主轉盤>轉盤以選擇自動對焦區域選擇模式(第100頁)。

手動選擇自動對焦點

您可手動選擇自動對焦點或區域。使用61點自動選擇自動對焦，您可設定人工智能伺服自動對焦的起始自動對焦點。

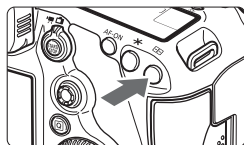





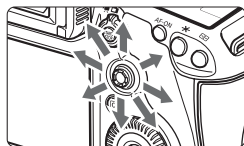

1 按下<>按鈕。

- ▶ 自動對焦點將顯示於觀景器中。
- 在自動對焦點擴展模式中亦會顯示相鄰有效的自動對焦點。
- 在區域自動對焦模式中會顯示選定的區域。



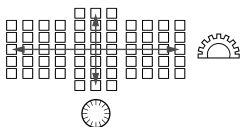

2 選擇自動對焦點。

- 自動對焦點選擇將會按照您按下<>的方向變更。如完全按下<>，將選擇中央自動對焦點(或中央區域)。
- <>轉盤選擇水平方向上的自動對焦點，<>轉盤選擇垂直方向上的自動對焦點。
- 在區域自動對焦模式中，轉動<>或<>轉盤將會以循環順序變更區域。



自動對焦點顯示指示

按下<>按鈕會亮起十字型自動對焦點以進行高精度自動對焦。閃爍的自動對焦點對水平線條敏感。有關詳細資訊，請參閱第78頁。

- 按下<>按鈕，液晶面板會顯示以下內容：
 - 61點自動選擇自動對焦及區域自動對焦(手動選擇區域)：[]AF
 - 單點重點自動對焦及單點自動對焦：SEL [] (中央)/SEL AF (偏離中央)
- 使用[AF5:手動自動對焦點選擇方式]可設定[在自動對焦區域邊緣停止]或[連續] (第102頁)。

自動對焦區域選擇模式☆

單點重點自動對焦(手動選擇)

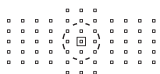

雖然此模式與單點自動對焦相同，但選定的自動對焦點<回>會覆蓋一個極細小的區域進行對焦。對籠中的動物等重疊主體進行精確對焦時十分有效。因為重點自動對焦的覆蓋區域很小，所以手持相機拍攝或拍攝運動主體時可能難以對焦。

單點自動對焦(手動選擇)

選擇一個自動對焦點<□>進行對焦。



自動對焦點擴展(手動選擇^{◻◻◻})

使用手動選擇的自動對焦點<◻>及相鄰的自動對焦點<◻>(上、下、左、右)進行對焦。對於只使用一個自動對焦點時難以追蹤的運動主體十分有效。

使用人工智能伺服自動對焦時，手動選擇的自動對焦點<◻>必須首先跟蹤追焦主體。但是，與區域自動對焦相比，這比較輕易對焦目標主體。使用單張自動對焦時，如擴展的自動對焦點成功對焦，則擴展的自動對焦點<◻>亦將會與手動選擇的自動對焦點<◻>同時顯示。



自動對焦點擴展(手動選擇，周圍的對焦點)

使用手動選擇的自動對焦點<□>及相鄰的自動對焦點<◻>進行對焦。相較於自動對焦點擴展(手動選擇◻)，自動對焦點擴展程度更大，因此可在更廣區域內進行對焦。對於只使用一個自動對焦點時難以追蹤的運動主體十分有效。

人工智能伺服自動對焦及單張自動對焦的對焦方式與自動對焦點擴展(手動選擇◻)模式(第75頁)相同。



區域自動對焦(手動選擇區域)

61個自動對焦點分配為九個區域以進行對焦。所選區域內的所有自動對焦點會用於自動選擇對焦點。與單點自動對焦或自動對焦點擴展相比，這比較輕易成功對焦，適用於拍攝運動主體。

但是，此模式傾向於對焦最近的主體，與單點自動對焦或自動對焦點擴展相比，對焦指定主體較難。

成功對焦的自動對焦點會顯示為<□>。



61點自動選擇自動對焦

所有自動對焦點均用於對焦。在 $\langle \text{AF}^+ \rangle$ 模式中，此模式會自動設定。



使用單張自動對焦，半按快門按鈕將會顯示成功對焦的自動對焦點 $\langle \square \rangle$ 。如顯示多個自動對焦點，表示這些自動對焦點均成功對焦。此模式傾向於對焦最近的主體。

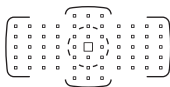

使用人工智能伺服自動對焦時，會首先使用手動選擇(第74頁)的自動對焦點 $\langle \square \rangle$ 進行對焦。成功對焦的自動對焦點會顯示為 $\langle \square \rangle$ 。



- 使用61點自動選擇自動對焦或區域自動對焦時，在人工智能伺服自動對焦模式中，選擇的自動對焦點 $\langle \square \rangle$ 會持續切換對主體跟蹤追焦。但是，在部份拍攝條件下，如主體很小時，可能無法對主體跟蹤追焦。在低溫條件下，跟蹤追焦反應會較慢。
- 使用單點重點自動對焦時，閃光燈的自動對焦輔助光可能難以用於對焦。
- 如相機無法使用EOS專用閃光燈的自動對焦輔助光進行對焦，請將自動對焦區域選擇模式設為單點自動對焦(手動選擇)並選擇中央自動對焦點進行對焦。
- 自動對焦點亮起時，觀景器局部或全部區域可能會亮起紅光。這是使用液晶材料顯示自動對焦點的特性。
- 在低溫情況下可能會難以查看自動對焦點閃爍(第74頁)。這是使用液晶材料顯示自動對焦點的特性。



- 如您將[AF4: 與方向連結的自動對焦點]設為[$\langle \square \rangle$ 選擇不同的自動對焦點]，您可獨立設定自動對焦區域選擇模式及手動選擇的自動對焦點(或區域)，進行垂直及水平拍攝(第101頁)。
- 使用[AF4: 可選擇的自動對焦點]可變更可手動選擇的自動對焦點數量(第98頁)。



關於自動對焦感應器

相機的自動對焦感應器具有61個自動對焦點。下圖所示為每個自動對焦點相應的自動對焦感應器形狀。使用最大光圈為 $f/2.8$ 或更大光圈的鏡頭時，觀景器中央可實現高精度自動對焦。

因安裝至相機的鏡頭而異，可使用的自動對焦點數量及自動對焦圖案會有所不同。有關詳細資訊，請參閱第79至84頁。

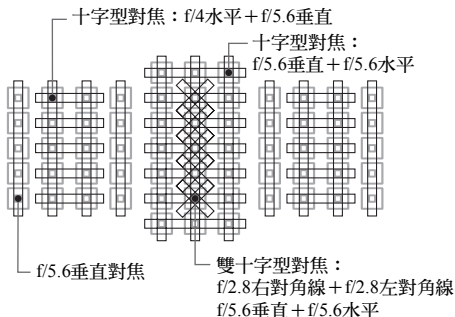
圖解

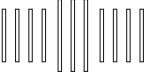

	<p>此類對焦感應器適用於使用最大光圈為$f/2.8$或更大光圈鏡頭時獲取更高精度的對焦。其對角線十字型形狀更容易對焦難以對焦的主體。覆蓋中央五個垂直自動對焦點。</p>
	<p>此類對焦感應器適用於使用最大光圈為$f/4$或更大光圈鏡頭時獲取高精度的對焦。其水平形狀可偵測垂直線條。</p>
	<p>此類對焦感應器適用於最大光圈為$f/5.6$或更大光圈的鏡頭。其水平形狀可偵測垂直線條。覆蓋觀景器中央三列自動對焦點。</p>
	<p>此類對焦感應器適用於最大光圈為$f/5.6$或更大光圈的鏡頭。可偵測水平線條並以垂直形狀覆蓋全部61個自動對焦點。</p>

鏡頭及可用自動對焦點



- 雖然相機具有61個自動對焦點，因鏡頭而異，可使用的自動對焦點數量及對焦形狀會有所不同。因此鏡頭會分為A至H八組。請查看所使用的鏡頭屬於哪組。
- 使用F至H組鏡頭時的可用自動對焦點較少。



- 按下 $\langle \text{AF-ON} \rangle$ 按鈕時，以 \square 標誌表示的自動對焦點會閃爍。(\blacksquare / \blacksquare / \square 自動對焦點會持續亮起。)
- 「增距器EF1.4x」及「增距器EF2x」適用於所有I/II/III型號。
- 對於在EOS 5D Mark III之後上市的新款鏡頭，請查看佳能網站以了解所屬組別。
- 某些鏡頭可能不會在一些國家或地區銷售。

A組

可使用61個對焦點進行自動對焦。可選擇全部自動對焦區域選擇模式。

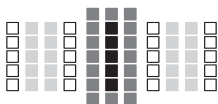

- \blacksquare ：雙十字型自動對焦點。主體追蹤性能卓越，對焦精度高於其他自動對焦點。
- \blacksquare ：十字型自動對焦點。主體追蹤性能卓越，可獲得高精度對焦。
- \square ：對水平線條敏感的自動對焦點。

EF24mm f/1.4L USM	EF50mm f/1.8 II	EF200mm f/1.8L USM +增距器EF1.4x
EF24mm f/1.4L II USM	EF85mm f/1.2L USM	EF200mm f/2L IS USM
EF28mm f/1.8 USM	EF85mm f/1.2L II USM	EF200mm f/2L IS USM +增距器EF1.4x
EF35mm f/1.4L USM	EF85mm f/1.8 USM	EF200mm f/2.8L USM
EF35mm f/2	EF100mm f/2 USM	EF200mm f/2.8L II USM
EF50mm f/1.0L USM	EF135mm f/2L USM	EF300mm f/2.8L USM
EF50mm f/1.2L USM	EF135mm f/2L USM +增距器EF1.4x	EF300mm f/2.8L IS USM
EF50mm f/1.4 USM	EF135mm f/2.8 (Softfocus)	EF300mm f/2.8L IS II USM
EF50mm f/1.8	EF200mm f/1.8L USM	EF400mm f/2.8L USM

EF400mm f/2.8L II USM	EF16-35mm f/2.8L USM	EF70-200mm f/2.8L USM
EF400mm f/2.8L IS USM	EF16-35mm f/2.8L II USM	EF70-200mm f/2.8L IS USM
EF400mm f/2.8L IS II USM	EF17-35mm f/2.8L USM	EF70-200mm f/2.8L IS II USM
TS-E45mm f/2.8*	EF20-35mm f/2.8L	EF80-200mm f/2.8L
TS-E90mm f/2.8*	EF28-70mm f/2.8L USM	

* 無傾斜/偏移的手動對焦。

B組

可使用61個對焦點進行自動對焦。可選擇全部自動對焦區域選擇模式。

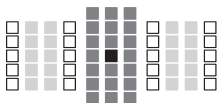

- ：雙十字型自動對焦點。主體追蹤性能卓越，對焦精度高於其他自動對焦點。
- ：十字型自動對焦點。主體追蹤性能卓越，可獲得高精度對焦。
- ：對水平線條敏感的自動對焦點。

EF14mm f/2.8L USM	EF15mm f/2.8 Fisheye	EF24mm f/2.8
EF14mm f/2.8L II USM	EF20mm f/2.8 USM	EF24-70mm f/2.8L USM

C組

可使用61個對焦點進行自動對焦。可選擇全部自動對焦區域選擇模式。

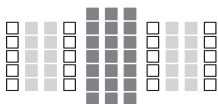

- ：十字型自動對焦點。主體追蹤性能卓越，可獲得高精度對焦。
- ：對水平線條敏感的自動對焦點。

EF50mm f/2.5 Compact Macro	TS-E24mm f/3.5L*	EF200mm f/1.8L USM +增距器EF2x
EF100mm f/2.8 Macro	TS-E24mm f/3.5L II*	EF200mm f/2L IS USM +增距器EF2x
EF100mm f/2.8L Macro IS USM	EF200mm f/2.8L USM +增距器EF1.4x	EF8-15mm f/4L Fisheye USM
EF300mm f/4L USM	EF200mm f/2.8L II USM +增距器EF1.4x	EF17-40mm f/4L USM
EF300mm f/4L IS USM	EF300mm f/2.8L USM +增距器EF1.4x	EF24-105mm f/4L IS USM
EF400mm f/4 DO IS USM	EF300mm f/2.8L IS USM +增距器EF1.4x	EF28-80mm f/2.8-4L USM
EF500mm f/4L IS USM	EF300mm f/2.8L IS II USM +增距器EF1.4x	EF70-210mm f/4
EF500mm f/4L IS II USM	EF400mm f/2.8L USM +增距器EF1.4x	EF70-200mm f/4L USM
EF600mm f/4L USM	EF400mm f/2.8L II USM +增距器EF1.4x	EF70-200mm f/4L IS USM
EF600mm f/4L IS USM	EF400mm f/2.8L IS USM +增距器EF1.4x	EF70-200mm f/2.8L USM +增距器EF1.4x
EF600mm f/4L IS II USM	EF400mm f/2.8L IS II USM +增距器EF1.4x	EF70-200mm f/2.8L IS USM +增距器EF1.4x
TS-E17mm f/4L*	EF135mm f/2L USM +增距器EF2x	EF70-200mm f/2.8L IS II USM +增距器EF1.4x

* 無傾斜/偏移的手動對焦。

D組

可使用61個對焦點進行自動對焦。可選擇全部自動對焦區域選擇模式。

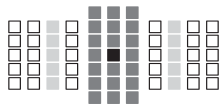

- ：雙十字型自動對焦點。主體追蹤性能卓越，對焦精度高於其他自動對焦點。
- ：十字型自動對焦點。主體追蹤性能卓越，可獲得高精度對焦。
- ：對水平線條敏感的自動對焦點。

EF28mm f/2.8

E組

可使用61個對焦點進行自動對焦。可選擇全部自動對焦區域選擇模式。

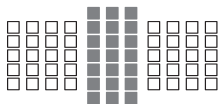

- ：十字型自動對焦點。主體追蹤性能卓越，可獲得高精度對焦。
- ：對水平線條敏感的自動對焦點。

EF50mm f/2.5 Compact Macro +原尺寸轉換器	EF300mm f/2.8L IS II USM +增距器EF2x	EF28-105mm f/3.5-4.5 USM
EF100mm f/2.8 Macro USM	EF400mm f/2.8L USM +增距器EF2x	EF28-105mm f/3.5-4.5 II USM
EF400mm f/5.6L USM	EF400mm f/2.8L II USM +增距器EF2x	EF28-135mm f/3.5-5.6 IS USM
EF500mm f/4.5L USM	EF400mm f/2.8L IS USM +增距器EF2x	EF28-200mm f/3.5-5.6
EF300mm f/4L USM +增距器EF1.4x	EF400mm f/2.8L IS II USM +增距器EF2x	EF28-200mm f/3.5-5.6 USM
EF300mm f/4L IS USM +增距器EF1.4x	EF500mm f/4L IS II USM +增距器EF1.4x	EF28-300mm f/3.5-5.6L IS USM
EF400mm f/4 DO IS USM +增距器EF1.4x	EF600mm f/4L IS II USM +增距器EF1.4x	EF35-105mm f/3.5-4.5
EF500mm f/4L IS USM +增距器EF1.4x	EF20-35mm f/3.5-4.5 USM	EF35-135mm f/3.5-4.5
EF600mm f/4L USM +增距器EF1.4x	EF24-85mm f/3.5-4.5 USM	EF35-135mm f/4-5.6 USM
EF600mm f/4L IS USM +增距器EF1.4x	EF28-90mm f/4-5.6	EF38-76mm f/4.5-5.6
EF200mm f/2.8L USM +增距器EF2x	EF28-90mm f/4-5.6 USM	EF50-200mm f/3.5-4.5
EF200mm f/2.8L II USM +增距器EF2x	EF28-90mm f/4-5.6 II	EF50-200mm f/3.5-4.5L
EF300mm f/2.8L USM +增距器EF2x	EF28-90mm f/4-5.6 II USM	EF55-200mm f/4.5-5.6 USM
EF300mm f/2.8L IS USM +增距器EF2x	EF28-90mm f/4-5.6 III	EF55-200mm f/4.5-5.6 II USM

EF70-200mm f/2.8L USM +增距器EF2x	EF70-300mm f/4.5-5.6 DO IS USM	EF80-200mm f/4.5-5.6
EF70-200mm f/2.8L IS USM +增距器EF2x	EF75-300mm f/4-5.6	EF90-300mm f/4.5-5.6
EF70-200mm f/2.8L IS II USM +增距器EF2x	EF75-300mm f/4-5.6 USM	EF90-300mm f/4.5-5.6 USM
EF70-200mm f/4L USM +增距器EF1.4x	EF75-300mm f/4-5.6 II	EF100-200mm f/4.5A
EF70-200mm f/4L IS USM +增距器EF1.4x	EF75-300mm f/4-5.6 II USM	EF100-300mm f/4.5-5.6 USM
EF70-210mm f/3.5-4.5 USM	EF75-300mm f/4-5.6 III	EF100-300mm f/5.6
EF70-300mm f/4-5.6 IS USM	EF75-300mm f/4-5.6 III USM	EF100-300mm f/5.6L
EF70-300mm f/4-5.6L IS USM	EF75-300mm f/4-5.6 IS USM	EF100-400mm f/4.5-5.6L IS USM

F組

只可使用47個對焦點進行自動對焦。(無法使用全部61個自動對焦點。)可選擇全部自動對焦區域選擇模式。自動選擇自動對焦點時，標記自動對焦區域的外框(區域自動對焦框)將與61點自動選擇自動對焦不同。

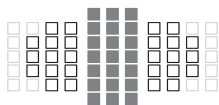

- ：十字型自動對焦點。主體追蹤性能卓越，可獲得高精度對焦。
- ：對水平線條敏感的自動對焦點。
- ：無法使用的自動對焦點(不顯示)。

EF800mm f/5.6L IS USM	EF28-80mm f/3.5-5.6 III USM	EF35-80mm f/4-5.6 II
EF22-55mm f/4-5.6 USM	EF28-80mm f/3.5-5.6 IV USM	EF35-80mm f/4-5.6 III
EF28-70mm f/3.5-4.5	EF28-80mm f/3.5-5.6 V USM	EF35-80mm f/4-5.6 PZ
EF28-70mm f/3.5-4.5 II	EF28-105mm f/4-5.6	EF35-80mm f/4-5.6 USM
EF28-80mm f/3.5-5.6	EF28-105mm f/4-5.6 USM	EF35-350mm f/3.5-5.6L USM
EF28-80mm f/3.5-5.6 USM	EF35-70mm f/3.5-4.5	EF80-200mm f/4.5-5.6 II
EF28-80mm f/3.5-5.6 II	EF35-70mm f/3.5-4.5A	EF80-200mm f/4.5-5.6 USM
EF28-80mm f/3.5-5.6 II USM	EF35-80mm f/4-5.6	

G組

只可使用33個對焦點進行自動對焦。(無法使用全部61個自動對焦點。)可選擇全部自動對焦區域選擇模式。自動選擇自動對焦點時，標記自動對焦區域的外框(區域自動對焦框)將與61點自動選擇自動對焦不同。



- ：十字型自動對焦點。主體追蹤性能卓越，可獲得高精度對焦。
- ：對水平線條敏感的自動對焦點。
- ：無法使用的自動對焦點(不顯示)。

EF180mm f/3.5L Macro USM	EF180mm f/3.5L Macro USM +增距器EF1.4x	EF1200mm f/5.6L USM
--------------------------	--	---------------------

H組

只可使用觀景器中央的自動對焦點進行自動對焦。(無法使用多個自動對焦點進行自動對焦。)只可選擇以下自動對焦區域選擇模式：單點自動對焦(手動選擇)及單點重點自動對焦(手動選擇)。



- ：十字型自動對焦點。主體追蹤性能卓越，可獲得高精度對焦。
- ：無法使用的自動對焦點(不顯示)。

EF35-105mm f/4.5-5.6	EF35-105mm f/4.5-5.6 USM
----------------------	--------------------------

對於最大光圈小於f/5.6的鏡頭，觀景器拍攝期間無法進行自動對焦。另外，在即時顯示拍攝及短片拍攝期間無法使用AF-ON進行自動對焦。

MENU 為主體選擇人工智能伺服自動對焦特性 ☆

您只需在Case 1至Case 6中進行選擇，便可輕鬆微調人工智能伺服自動對焦以適合特殊主體或場景。此功能稱為「自動對焦配置工具」。



1 選擇[AF1]設定頁。

2 選擇場合。

- 轉動<◉>轉盤以選擇場合圖示，然後按下<SET>。
- ▶ 將設定選定的場合。選定的場合會以藍色表示。

關於Case 1至6

如第90至92頁所述，Case 1至6為主體追蹤靈敏度、加速/減速追蹤及自動切換的自動對焦點六種設定組合。請參閱下表以選擇適合主體或場景的場合。

場合	圖示	內容	適合的主體	頁碼
Case 1		多用途通用設定	適用於任何運動主體。	86
Case 2		持續追蹤主體，忽略可能出現的障礙	網球選手、蝶泳選手、自由式滑雪選手等	86
Case 3		立即對突然進入自動對焦點的主體對焦	自行車賽的起點、高山速降滑雪選手等	87
Case 4		對於快速加速或減速的主體	足球、賽車、籃球等	87
Case 5		適用於向任何方向快速不規則移動的主體	花樣滑冰選手等	88
Case 6		適用於會改變速度而且不規則移動的主體	韻律體操等	89

Case 1：多用途通用設定

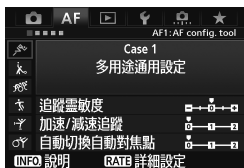

適用於任何運動主體的標準設定。可用於多種主體及場景。

於以下情況請選擇[Case 2]至[Case 6]：有障礙物進入自動對焦點時，主體有機會偏離自動對焦點時，想要對焦突然出現的主體時，或主體大幅上、下、左、右移動時。

預設設定

- 追蹤靈敏度：[0]
- 加速/減速追蹤：[0]
- 自動切換自動對焦點：[0]

Case 2：持續追蹤主體忽略可能出現的障礙

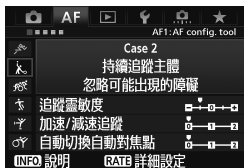

即使障礙物進入自動對焦點或主體偏離自動對焦點，相機亦會盡量繼續對焦主體。可能有障礙物阻擋主體或不想對焦背景時十分有效。

預設設定

- 追蹤靈敏度：[鎖定：-1]
- 加速/減速追蹤：[0]
- 自動切換自動對焦點：[0]

如有障礙物長時間阻擋或主體長時間偏離自動對焦點，而預設設定無法追蹤目標主體時，將[追蹤靈敏度]設為[鎖定：-2]可能會獲得更好的結果(第90頁)。

Case 3：立即對突然進入自動對焦點的主體對焦

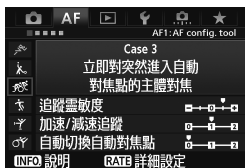

一旦自動對焦點開始追蹤主體，此設定會使相機對焦不同距離的連續主體。如有新的主體出現於目標主體前方，相機會開始對焦新主體。想要一直對焦最近的主體時亦非常有效。

預設設定

- 追蹤靈敏度：[靈敏：+1]
- 加速/減速追蹤：[+1]
- 自動切換自動對焦點：[0]



如要快速對焦突然出現的主體，將[追蹤靈敏度]設為[+2]可能會獲得更好的結果(第90頁)。

Case 4：對於快速加速或減速的主體

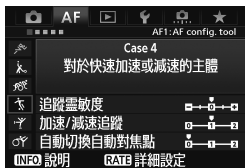

適用於追蹤速度會突然大幅變更的運動主體。

對突然移動、突然加速/減速或突然停止的主體非常有效。

預設設定

- 追蹤靈敏度：[0]
- 加速/減速追蹤：[+1]
- 自動切換自動對焦點：[0]



如運動主體突然大幅變更速度，將[加速/減速追蹤]設為[+2]可能會獲得更好的結果(第91頁)。

Case 5：適用於向任何方向快速不規則移動的主體

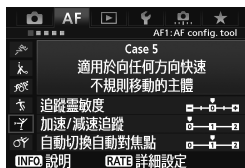

即使目標主體大幅上、下、左、右移動，自動對焦點都會自動切換以追蹤對焦主體。對拍攝大幅上、下、左、右移動的主體非常有效。設為以下自動對焦區域選擇模式時會啟用此設定：自動對焦點擴展(手動選擇^①)、自動對焦點擴展(手動選擇，周圍的對焦點)、區域自動對焦(手動選擇)、61點自動選擇自動對焦。

單點重點自動對焦(手動選擇)及單點自動對焦(手動選擇)模式中無法使用此設定。

預設設定

- 追蹤靈敏度：[0]
- 加速/減速追蹤：[0]
- 自動切換自動對焦點：[+1]



如主體不規則地上、下、左、右移動，將[自動切換自動對焦點]設為[+2]可能會獲得更好的結果(第92頁)。

Case 6：適用於會改變速度而且不規則移動的主體

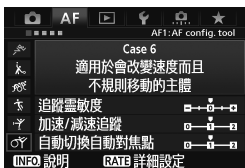

預設設定

- 追蹤靈敏度：[0]
- 加速/減速追蹤：[+1]
- 自動切換自動對焦點：[+1]

適用於追蹤速度會突然大幅變更的運動主體。另外，如果目標主體大幅上、下、左、右移動並難以對焦，自動對焦點會自動切換以追蹤主體。

設為以下自動對焦區域選擇模式時會啟用此設定：自動對焦點擴展(手動選擇)、自動對焦點擴展(手動選擇，周圍的對焦點)、區域自動對焦(手動選擇)、61點自動選擇自動對焦。

單點重點自動對焦(手動選擇)及單點自動對焦(手動選擇)模式中無法使用此設定。



- 如運動主體突然大幅變更速度，將[加速/減速追蹤]設為[+2]可能會獲得更好的結果(第91頁)。
- 如主體不規則地上、下、左、右移動，將[自動切換自動對焦點]設為[+2]可能會獲得更好的結果(第92頁)。

關於參數

● 追蹤靈敏度



設定障礙物進入自動對焦點或自動對焦點偏離主體時的人工智能伺服自動對焦期間的主體追蹤靈敏度。

[0]

適用於多數運動主體的標準設定。

[鎖定：-2 / 鎖定：-1]

即使障礙物進入自動對焦點或主體偏離自動對焦點，相機亦會盡量繼續對焦主體。與-1設定相比，-2設定時相機追蹤目標主體的時間更長。但如果相機對焦錯誤的主體，切換並對焦目標主體可能會需要稍長時間。

[靈敏：+2 / 靈敏：+1]

一旦自動對焦點追蹤到主體，相機會連續對焦不同距離的主體。想要一直對焦最近的主體時亦非常有效。與+1相比，+2設定可以更快速對焦下一個連續主體。但相機亦會更容易對焦錯誤的主體。

 [追蹤靈敏度]即EOS-1D Mark III/IV、EOS-1Ds Mark III及EOS 7D中名為[人工智能伺服追蹤靈敏度]的功能。

● 加速/減速追蹤



此項設定運動主體的追蹤靈敏度，此類主體的速度會因突然開始或停止而突然發生大幅變更。

[0]

適用於以固定速度移動的主體。

[+2 / +1]

對突然移動、突然加速/減速或突然停止的主體非常有效。即使運動主體的速度突然大幅變更，相機亦可以連續對焦目標主體。例如，對於正在接近的主體，相機變得更不容易對焦到主體後方(對焦後方會導致主體模糊)。對於突然停止移動的主體，相機變得更不容易對焦到主體前方。與+1相比，設定+2可以更好地追蹤運動主體速度的大幅變更。但是，由於相機對主體的輕微運動亦會做出靈敏反應，因此對焦可能會暫時不穩定。

● 自動切換自動對焦點



此項用於設定追蹤上、下、左、右大幅移動的主體的自動對焦點的切換靈敏度。在以下自動對焦區域選擇模式中會啟用此設定：自動對焦點擴展(手動選擇 AF-ON)、自動對焦點擴展(手動選擇，周圍的對焦點)、區域自動對焦(手動選擇)、61點自動選擇自動對焦。

[0]

用於自動對焦點平緩切換的標準設定。

[+2 / +1]

即使目標主體大幅上、下、左、右移動或從自動對焦點偏離，自動對焦點都會自動切換至其他自動對焦點以繼續對焦主體。相機會根據主體的連續運動、對比度等切換至最有可能對焦主體的自動對焦點。與+1相比，設定+2時相機更容易切換自動對焦點。

但是，使用景深較深的廣角鏡頭時或如果對焦框中的主體太小，相機可能會使用錯誤的自動對焦點進行對焦。

變更場合參數設定

您可根據需要調整每個場合的三個參數(1. 追蹤靈敏度，2. 加速/減速追蹤，3. 自動切換自動對焦點)。



1 選擇場合。

- 轉動<DISP>轉盤以選擇想要調整的場合的圖示。

2 按下<RATE>按鈕。

- 選定的場合會出現紫色框。



3 選擇所需的項目。

- 轉動<DISP>轉盤以選擇參數，然後按下<SET>。
- 選擇追蹤靈敏度後會出現設定畫面。



4 進行調整。

- 轉動<DISP>轉盤以根據需要進行調整，然後按下<SET>。
- ▶ 儲存調整。
- 預設設定會以淺灰色[▼]標記表示。

5 結束設定。

- 如要返回步驟1中的畫面，請按下<RATE>按鈕。



- 在步驟2中，按下<MENU>按鈕會將相應場合的三個參數重設為預設設定。
- 您亦可將1、2及3參數設定註冊至我的選單(第331頁)。此操作會更改選定場合的設定。
- 使用已調整參數的場合拍攝時，請選擇調整後的場合並拍攝相片。

MENU 自訂自動對焦功能 ☆

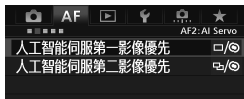

使用[AF2]至[AF5]選單設定頁，您可以設定適合拍攝風格或主體的自動對焦功能。

AF2：人工智能伺服

人工智能伺服第一影像優先

您可以設定使用人工智能伺服自動對焦進行連續拍攝期間的首張影像的自動對焦操作特性及快門釋放時滯。



□/⊙：同等優先

對焦及快門釋放同等優先。

□：釋放優先

即使沒有成功對焦，按下快門按鈕亦會立即拍攝相片。此項優先拍攝相片而不是正確成功對焦。

⊙：對焦優先

沒有成功對焦前，按下快門按鈕不會拍攝相片。想要在拍攝相片前成功對焦時非常有效。

人工智能伺服第二影像優先

您可以設定使用人工智能伺服自動對焦拍攝首張相片後進行連續拍攝期間的自動對焦操作特性及快門釋放時滯。



☑/🎯：同等優先

對焦及連續拍攝速度同等優先。在低光照情況下或主體對比度低時，拍攝速度可能會變慢。

☑：拍攝速度優先

連續拍攝速度比成功對焦優先。連續拍攝速度不會降低。想要保持連續拍攝速度時比較方便。

🎯：對焦優先

成功對焦比連續拍攝速度優先。成功對焦前不會拍攝相片。想要在拍攝相片前成功對焦時非常有效。

AF3：單張

超聲波馬達鏡頭電子手動對焦

以下鏡頭具有電子對焦環，可以設定是否使用電子對焦環。

EF50mm f/1.0L USM	EF300mm f/2.8L USM	EF600mm f/4L USM
EF85mm f/1.2L USM	EF400mm f/2.8L USM	EF1200mm f/5.6L USM
EF85mm f/1.2L II USM	EF400mm f/2.8L II USM	EF28-80mm f/2.8-4L USM
EF200mm f/1.8L USM	EF500mm f/4.5L USM	



☑ON：單次自動對焦後啟動

進行自動對焦操作後，持續按下快門按鈕可手動對焦。

☑OFF：單次自動對焦後關閉

進行自動對焦操作後，手動對焦會關閉。

OFF：自動對焦模式下關閉

鏡頭對焦模式開關設為[AF]時，手動對焦會關閉。

自動對焦輔助光閃光

啟動或關閉EOS專用閃光燈的自動對焦輔助光。

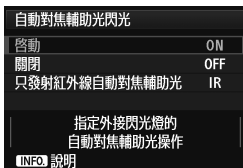

ON：啟動

外接閃光燈在需要時會發射自動對焦輔助光。

OFF：關閉

外接閃光燈不會發射自動對焦輔助光。這樣可防止自動對焦輔助光的干擾。

IR：只發射紅外線自動對焦輔助光

只有具備紅外線自動對焦輔助光的外接閃光燈能發出自動對焦輔助光。如不需要以小閃光方式發射自動對焦輔助光，請設定此功能。



外接閃光燈的自訂功能[自動對焦輔助光閃光]設為[關閉]時，將會取代此功能的設定並不會發射自動對焦輔助光。

單次自動對焦釋放優先

您可以設定單張自動對焦的自動對焦操作特性及快門釋放時滯。



☉：對焦優先

成功對焦前不會拍攝相片。想要在拍攝相片前成功對焦時非常有效。

☐：釋放優先

拍攝相片比成功對焦優先。此項優先拍攝相片而不是正確成功對焦。

請注意，即使未成功對焦亦會拍攝相片。

AF4

自動對焦失效時的鏡頭驅動

如使用自動對焦無法成功對焦，您可以使相機繼續搜索正確的對焦或停止搜索。

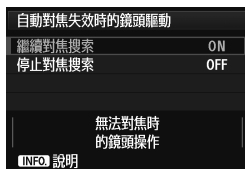

ON：繼續對焦搜索

如使用自動對焦無法成功對焦，會驅動鏡頭以搜索正確的對焦。

OFF：停止對焦搜索

如自動對焦開始後對焦偏差極大或無法成功對焦，鏡頭驅動會停止。這可防止由於搜索對焦而使鏡頭嚴重脫焦。



超遠攝鏡頭在連續對焦搜索期間會嚴重脫焦，下次成功對焦需要更長時間。因此建議為超遠攝鏡頭設定[停止對焦搜索]。

可選擇的自動對焦點

您可更改可手動選擇的自動對焦點數量。在自動選擇自動對焦點的情況下，無論此設定如何，全部61個自動對焦點都會保持有效。



●●●●●●：61點

可以手動選擇全部61個自動對焦點。

●●●：只限十字型自動對焦點

只能手動選擇十字型自動對焦點。因鏡頭而異，可選擇的十字型自動對焦點數量會有所不同。

⋮⋮⋮⋮ : 15點

可以手動選擇15個主要自動對焦點。

⋮⋮⋮ : 9點

可以手動選擇9個主要自動對焦點。



使用F組至H組鏡頭時(第83、84頁)，可手動選擇的自動對焦點數量會較少。



- 即使使用[61點]以外的設定，仍可以使用自動對焦點擴展(手動選擇 ⋮⋮⋮⋮)、自動對焦點擴展(手動選擇，周圍的對焦點)及區域自動對焦(手動選擇區域)。
- 按下<[⋮⋮⋮⋮]>按鈕時，無法手動選擇的自動對焦點將不會顯示。

選擇自動對焦區域選擇模式

您可以限制可選自動對焦區域選擇模式以適合您的拍攝喜好。轉動<[☉]>轉盤以選擇一種選擇模式，然後按下<[SET]>以添加<[✓]>核取標記。然後選擇[確定]以註冊設定。

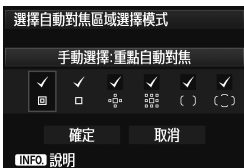

☉ : 手動選擇：重點自動對焦

適用於使用比單點自動對焦更窄的自動對焦點進行精確對焦。

□ : 手動選擇：單點自動對焦

可以選擇透過[可選擇的自動對焦點]設定的自動對焦點。

⋮⋮⋮⋮ : 擴展自動對焦區域: ⋮⋮⋮⋮

相機會使用手動選擇的自動對焦點及相鄰的自動對焦點(上、下、左、右)進行對焦。

⋮⋮⋮⋮ : 擴展自動對焦區域:環繞

相機會使用手動選擇的自動對焦點及周圍的自動對焦點進行對焦。

[]: 手動選擇:區域自動對焦

61個自動對焦點分配為九個區域以進行對焦。

[○]: 自動選擇:61點自動對焦

所有自動對焦點均用於對焦。

- 無法刪除[手動選擇:單點自動對焦]的<✓>標記。
- 如果安裝的鏡頭屬於H組(第84頁)，您只能選擇[手動選擇:重點自動對焦]及[手動選擇:單點自動對焦]。

自動對焦區域選擇方法

您可以設定更改自動對焦區域選擇模式的方法。



M-Fn : ☒ → M-Fn 按鈕

按下<☒>按鈕後，每次按下<M-Fn>按鈕，自動對焦區域選擇模式都會改變。

☀ : ☒ → 主轉盤

按下<☒>按鈕後，轉動<☀>轉盤可更改自動對焦區域選擇模式。

- ☒ 設為[☒ → 主轉盤]時，請使用<☀>水平移動自動對焦點。

與方向連結的自動對焦點

您可以為垂直拍攝及水平拍攝分別設定自動對焦區域選擇模式及手動選擇的自動對焦點。



：縱向/橫向都相同

會為垂直拍攝及水平拍攝使用相同的自動對焦區域選擇模式及手動選擇的自動對焦點(或區域)。

：選擇不同的自動對焦點

可為每個相機方向分別設定自動對焦區域選擇模式及手動選擇的自動對焦點(或區域)，相機方向有：1. 橫向，2. 相機手柄置於頂部時的縱向，3. 相機手柄置於底部時的縱向。如您要在所有相機方向都使用右方自動對焦點時，此功能十分方便。

為三個相機方向分別手動選擇自動對焦區域選擇模式及自動對焦點(或區域自動對焦的區域)後，將為各個方向分別設定這些內容。每次變更相機方向時，相機會切換至相應方向設定的自動對焦區域選擇模式及手動選擇的自動對焦點(或區域)。

 如清除相機設定並恢復預設值(第56頁)，會設定為[縱向/橫向都相同]。三個相機方向的設定亦會清除並全部回復至單點自動對焦(手動選擇)並選定中央自動對焦點。

AF5

手動自動對焦點選擇方式

手動選擇自動對焦點時，選擇可在外邊緣停止或繼續選擇對面的自動對焦點。您可以在61點自動選擇自動對焦及區域自動對焦以外的自動對焦區域選擇模式中使用此功能。(此功能只在使用人工智能伺服自動對焦時可在61點自動選擇自動對焦模式中使用。)



: 在自動對焦區域邊緣停止

經常使用邊緣處的自動對焦點時十分方便。

: 連續

選定的自動對焦點不會在邊緣停止，會繼續至對面邊緣。

對焦時自動對焦點顯示

您可以選擇是否要於以下情況顯示自動對焦點：1. 選擇自動對焦點時，2. 相機拍攝準備就緒時(進行自動對焦前)，3. 進行自動對焦操作期間，及4. 成功對焦後。



: 選定的點(持續顯示)

選定的自動對焦點會長期顯示。

: 全部(持續顯示)

全部61個自動對焦點均會長期顯示。

: 選定的點(AF前、已對焦)

對於1、2及4，會顯示選定的自動對焦點。

: 選定的點(已對焦)

對於1及4，會顯示選定的自動對焦點。

OFF : 關閉顯示

對於2、3及4，不會顯示選定的自動對焦點。



設為[選定的點(AF前、已對焦)]或[選定的點(已對焦)]時，即使在使用人工智能伺服自動對焦成功對焦時，亦不會顯示自動對焦點。

觀景器顯示資訊照明

成功對焦時，觀景器中的自動對焦點及格線會以紅色照亮。

觀景器顯示資訊照明	
自動	AUTO
啟動	ON
關閉	OFF

INFO 說明

AUTO：自動

在低光照情況下，自動對焦點及格線會自動以紅色照亮。

ON：啟動

無論環境光照情況如何，自動對焦點及格線都會以紅色照亮。

OFF：關閉

自動對焦點及格線不會以紅色照亮。



此處的設定不會應用於觀景器中的電子水平儀顯示(第59頁)。



按下<INFO>按鈕時，無論此設定如何，自動對焦點及格線都會以紅色照亮。

自動對焦微調

您可對自動對焦的焦點執行微調。有關詳細資訊，請參閱第104頁的「微調自動對焦的焦點」。

MENU 微調自動對焦的焦點 ☆

在觀景器拍攝及即時顯示拍攝進行快速模式時，可以微調自動對焦的焦點。這稱為「自動對焦微調」。調整前請參閱第109頁的「自動對焦微調註釋」。

ⓘ 一般毋須進行此調整。請按需要進行調整。請注意，進行此調整可能會無法正確對焦。

所有鏡頭統一調整

透過調整、拍攝及查看結果手動設定調整。重複此操作直至獲得想要的調整效果。自動對焦期間，無論使用哪款鏡頭，對焦點將永遠按照調整量進行偏移。

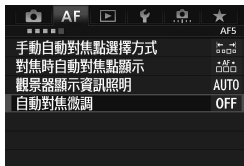

1 選擇[自動對焦微調]。

- 在[AF5]設定頁下，選擇[自動對焦微調]，然後按下<SET>。



2 選擇[所有鏡頭統一調整]。

- 轉動<DISP>轉盤以選擇[所有鏡頭統一調整]。

3 按下<INFO.>按鈕。

- ▶ [所有鏡頭統一調整]畫面會出現。

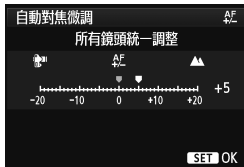

4 進行調整。

- 轉動<◀▶>轉盤以進行調整。可調整範圍為±20級。
- 向「-:👤」端設定，對焦點將會偏移至標準對焦點前方。
- 向「+:▲」端設定，對焦點將會偏移至標準對焦點後方。
- 進行調整後，按下<SET>。
- 轉動<◀▶>轉盤以選擇 [所有鏡頭統一調整]，然後按下<SET>。選單將會重新出現。

5 查看調整結果。

- 拍攝相片並播放影像(第244頁)以查看調整結果。
- 所拍攝相片對焦在目標焦點前方時，請向「+:▲」端調整。所拍攝相片對焦在目標焦點後方時，請向「-:👤」端調整。
- 需要時請重新調整。

❶ 選定[所有鏡頭統一調整]後，自動對焦調整將無法用於變焦鏡頭的廣角及遠攝端。

按鏡頭調整

您可調整每個鏡頭並將調整結果註冊至相機。最多可註冊調整40個鏡頭。使用已註冊調整的鏡頭進行自動對焦時，對焦點將永遠按照調整量進行偏移。

透過調整、拍攝及查看結果手動設定調整。重複此操作直至獲得想要的調整效果。如您使用變焦鏡頭，請對廣角(W)及遠攝(T)端進行調整。



1 選擇[按鏡頭調整]。

- 轉動<◉>轉盤以選擇[按鏡頭調整]。

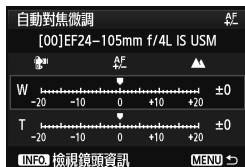

2 按下<INFO.>按鈕。

- ▶ [按鏡頭調整]畫面會出現。



3 查看並更改鏡頭資訊。

查看鏡頭資訊。

- 按下<INFO.>按鈕。
- ▶ 螢幕會顯示鏡頭名稱及10位數字序號。顯示序號時，選擇[確定]並轉至步驟4。
- 如無法確定鏡頭序號，將顯示「000000000」。按如下所示輸入數字。有關顯示於鏡頭序號前方的星號「*」的資訊，請參閱下一頁。



輸入序號。

- 轉動<⦿>轉盤以選擇數字，然後按下<SET>以顯示<☐>。
- 轉動<⦿>轉盤以輸入數字，然後按下<SET>。
- 輸入全部數字後，轉動<⦿>轉盤以選擇[確定]，然後按下<SET>。

關於鏡頭序號

- 在步驟3中，如鏡頭10位數字序號前出現「*」，您將無法註冊同款鏡頭的多個副本。即使輸入序號，亦會繼續顯示「*」。
- 鏡頭上的鏡頭序號可能與步驟3的螢幕上顯示的序號不同。這不是缺陷。
- 如鏡頭序號中包含字母，請在步驟3中只輸入數字。
- 因鏡頭而異，序號的位置會有所不同。
- 部份鏡頭機身可能未刻有序號。如要註冊未刻有序號的鏡頭，請在步驟3中輸入任何序號。



- 如選定[按鏡頭調整]並使用增距器，調整會註冊為鏡頭及增距器的組合。
- 如已註冊40個鏡頭，將會出現訊息。選擇將要刪除(覆寫)註冊資訊的鏡頭後，您可註冊其他鏡頭。

定焦鏡頭



變焦鏡頭

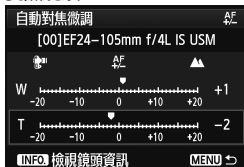

4 進行調整。



- 如您使用變焦鏡頭，請轉動<☉>轉盤並選擇廣角(W)或遠攝(T)端。按下<SET>會關閉紫色框並可進行調整。
- 轉動<☉>轉盤以根據需要進行調整，然後按下<SET>。可調整範圍為±20級。
- 向「-：👤」端設定，對焦點將會偏移至標準對焦點前方。
- 向「+：▲」端設定，對焦點將會偏移至標準對焦點後方。
- 如您使用變焦鏡頭，請重複步驟4並為廣角(W)及遠攝(T)端進行調整。
- 調整完成後，按下<MENU>按鈕以返回步驟1中的畫面。
- 轉動<☉>轉盤以選擇[按鏡頭調整]，然後按下<SET>。選單將會重新出現。

5 查看調整結果。

- 拍攝相片並播放影像(第244頁)以查看調整結果。
- 所拍攝相片對焦在目標焦點前方時，請向「+：▲」端調整。所拍攝相片對焦在目標焦點後方時，請向「-：👤」端調整。
- 需要時請重新調整。



以變焦鏡頭的中間範圍(焦距)進行拍攝時，將根據為廣角及遠攝端進行的調整相應校正自動對焦的焦點。即使只調整了廣角或遠攝端，亦會自動為中間範圍進行校正。

清除全部自動對焦微調

螢幕底部出現[全部清除]時，按下<>按鈕會清除[所有鏡頭統一調整]及[按鏡頭調整]的全部調整。

自動對焦微調註釋

-  ● 因主體情況、亮度、變焦位置及其他拍攝情況而異，自動對焦的焦點可能會稍微不同。因此，即使進行自動對焦微調，亦可能無法在適當位置成功對焦。
- 即使清除全部相機設定(第56頁)，亦會保留調整。但設定本身將會為[關閉]。

-  ● 在實際要拍攝的地方進行調整效果最佳。這將使所做的調整更加精確。
- 建議在進行調整時使用三腳架。
- 為查看調整結果，建議使用  影像畫質進行拍攝。
- 一級的調整量因應鏡頭的最大光圈而有所不同。重複不斷地調整、拍攝並查看對焦以調整自動對焦的焦點。
- 即時模式及  即時模式(對比度自動對焦)中無法進行自動對焦調整。

自動對焦失敗時



對於以下主體，自動對焦可能無法成功對焦(觀景器中的對焦確認指示燈 <●>閃爍)：

難以對焦的主體

- 對比度很低的主體
(例如：藍天、色彩單一的牆壁等)
- 低光照下的主體
- 強烈逆光或反光的主體
(例如：車身非常反光的汽車等)
- 自動對焦點同時覆蓋遠近主體
(例如：籠中的動物等)
- 重複的圖案
(例如：摩天大樓的窗戶、電腦鍵盤等)

在這些情況下，請使用以下方法對焦：

- (1) 使用單張自動對焦時，對焦與主體距離相同的其他物件，然後在重新構圖(第67頁)前鎖定對焦。
- (2) 將鏡頭對焦模式開關設為<MF>並手動對焦(第111頁)。

 關於即時顯示拍攝時使用[即時模式]/[ 即時模式]無法完成自動對焦的情況，請參閱第211頁。

MF：手動對焦

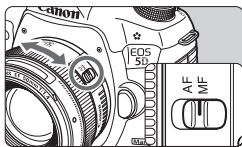

對焦環

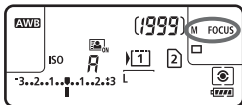

- 1 將鏡頭對焦模式開關設為<MF>。
 - ▶ <M FOCUS>將會顯示於液晶面板上。
- 2 向主體對焦。
 - 轉動鏡頭對焦環進行對焦，直至主體在觀景器中變得清晰。



- 如您在手動對焦時半按快門按鈕，成功對焦後，對焦確認指示燈<●>將會亮起。
- 使用61點自動選擇時，中央自動對焦點成功對焦時，對焦確認指示燈<●>將會亮起。

選擇驅動模式

相機具有單張拍攝及連續拍攝驅動模式。

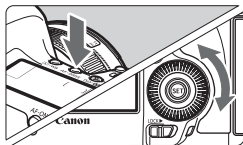

1 按下<AF·DRIVE>按鈕。(☉6)

2 選擇驅動模式。

- 檢視液晶面板時，轉動<☉>轉盤。



 : 單張拍攝

完全按下快門按鈕時，只會拍攝一張影像。

 H : 高速連續拍攝(最快約6張/秒)

 S : 低速連續拍攝(最快約3張/秒)

完全持續按下快門按鈕時將連續拍攝。

 S : 靜音單張拍攝

單張拍攝時的拍攝聲音會比<>時低。

 S : 靜音連續拍攝(最快約3張/秒)

連續拍攝時的拍攝聲音會比<>時低。

 10 : 10秒自拍/遙控

 2 : 2秒自拍/遙控

有關自拍的資訊，請參閱下一頁。有關遙控拍攝的資訊，請參閱第186頁。



- 設為<□S>或<☰S>時，從完全按下快門按鈕至拍攝相片的時滯會比一般模式中長。
- 電池電量低時，連續拍攝速度可能會稍慢。
- **☰H**：約6張/秒的最高連續拍攝速度為以下情況下獲取的數值*：使用1/500秒或更快的快門速度並使用最大光圈(因鏡頭而異)。因快門速度、光圈、主體情況、亮度、鏡頭類型、使用的閃光燈等而異，連續拍攝速度可能會變慢。

* 使用以下鏡頭時，自動對焦模式設定為單張自動對焦並關閉影像穩定器：EF300mm f/4L IS USM、EF28-135mm f/3.5-5.6 IS USM、EF75-300mm f/4-5.6 IS USM、EF100-400mm f/4.5-5.6L IS USM。

使用自拍

如要自拍，請使用自拍功能。

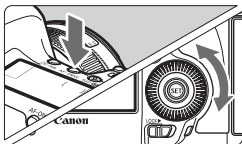

1 按下<AF·DRIVE>按鈕。(☰6)

2 選擇自拍。

- 檢視液晶面板並轉動<☰>轉盤以選擇自拍。

☰1：10秒自拍

☰2：2秒自拍



3 拍攝相片。

- 檢視觀景器，向主體對焦，然後完全按下快門按鈕。
- ▶ 您可使用自拍指示燈、提示音及液晶面板上的倒數顯示(以秒為單位)檢查自拍操作。
- ▶ 拍攝相片兩秒前，自拍指示燈將會持續亮起，提示音將會加快。

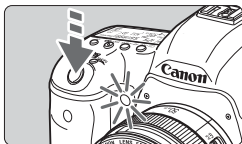

📌 如您按下快門按鈕時不透過觀景器取景，請安裝接目鏡遮光片(第185頁)。如拍攝相片時有光線進入觀景器，可能會影響曝光。

- 📷
- 您可使用<📷2>進行拍攝而毋須接觸安裝在三腳架的相機。這可在您進行靜物寫生或B快門曝光拍攝時避免相機震動。
 - 執行自拍後，建議播放影像(第244頁)以查看對焦及曝光。
 - 使用自拍拍攝自己時，您可對拍攝位置附近的物件進行對焦鎖定(第67頁)。
 - 要在自拍開始後取消自拍，請按下<AF•DRIVE>按鈕。

4

影像設定

本章介紹影像相關的功能設定：影像記錄畫質、ISO感光度、相片風格、白平衡、自動亮度優化、鏡頭周邊亮度校正、色差校正及其他功能。

- 頁面標題右上方的☆圖示表示相應的功能在模式轉盤設為<P/Tv/Av/M/B>時可用。

* 功能無法在<A+>模式中使用。

MENU 選擇用於記錄及播放的記憶卡

如已插入CF卡或SD卡，您便可以開始拍攝。只插入一張記憶卡時，毋須進行第116至118頁所述的操作。

如同時插入了CF卡及SD卡，您可選擇記錄方法及選擇用於記錄及播放影像的記憶卡。

插入兩張記憶卡時的記錄方法

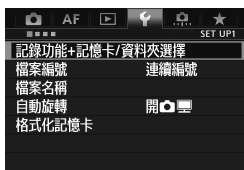

1 選擇[記錄功能+記憶卡/資料夾選擇]。

- 在[**1**]設定頁下，選擇[記錄功能+記憶卡/資料夾選擇]，然後按下<SET>。



2 選擇[記錄功能]。

- 轉動<轉盤>轉盤以選擇[記錄功能]，然後按下<SET>。

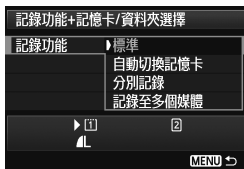

3 選擇記錄方法。

- 轉動<轉盤>轉盤以選擇記錄方法，然後按下<SET>。

- **標準**

影像會記錄至使用[記錄/播放]選定的記憶卡。

- **自動切換記憶卡**

與[標準]設定相同，但是如記憶卡已滿，相機將自動切換至另一張記憶卡以記錄影像。相機切換至另一張記憶卡時，會自動建立一個新資料夾。

- **分別記錄**

您可以為每張記憶卡設定影像記錄畫質(第119頁)。每張影像會以您設定的影像記錄畫質記錄至CF卡及SD卡。您可自由設定影像記錄畫質至 **L** 及 **RAW**、**S3** 及 **M RAW** 等。

- **記錄至多個媒體**

每張影像會以相同的影像大小同時記錄至CF卡及SD卡。您亦可選擇RAW+JPEG。



如設為[分別記錄]，最大連續拍攝數量會大幅降低(第121頁)。



設為[分別記錄]或[記錄至多個媒體]時，影像會以相同的檔案編號記錄至CF卡及SD卡。另外，液晶面板中會顯示數量較小的記憶卡的最多可拍攝數量。如其中一張記憶卡已滿，[記憶卡*已滿]會顯示並停止拍攝。如發生這種情況，請更換記憶卡或設定記錄方法為[標準]或[自動切換記憶卡]，然後選擇有剩餘空間的記憶卡繼續拍攝。

選擇用於記錄及播放的CF卡或SD卡

如[記錄功能]設為[標準]或[自動切換記憶卡]，請選擇用於記錄及播放影像的記憶卡。

如[記錄功能]設為[分別記錄]或[記錄至多個媒體]，請選擇用於播放影像的記憶卡。

如設為[標準]或[自動切換記憶卡]：



選擇[記錄/播放]。

- 轉動<◉>轉盤以選擇[記錄/播放]，然後按下<SET>。

[1]：記錄影像至CF卡並從CF卡播放影像。

[2]：記錄影像至SD卡並從SD卡播放影像。

- 轉動<◉>轉盤以選擇記憶卡，然後按下<◉>。

如設為[分別記錄]或[記錄至多個媒體]：



選擇[播放]。

- 轉動<◉>轉盤以選擇[播放]，然後按下<SET>。

[1]：播放CF卡中的影像。

[2]：播放SD卡中的影像。

- 轉動<◉>轉盤以選擇記憶卡，然後按下<◉>。

MENU 設定影像記錄畫質

您可選擇像素數及影像畫質。JPEG 影像記錄畫質有八種：**L**、**L**、**M**、**M**、**S1**、**S1**、**S2**、**S3**。RAW 影像畫質設定有三種：**RAW**、**M RAW**、**S RAW** (第122頁)。



1 選擇[影像畫質]。

- 在[**1**]設定頁下，選擇[影像畫質]，然後按下<SET>。

使用[標準/自動切換記憶卡/記錄至多個媒體]設定：



2 選擇影像記錄畫質。

- 如要選擇RAW設定，請轉動<☀>轉盤。如要選擇JPEG設定，請轉動<☀>轉盤。
- 右上角的「**M(百萬像素)****x****」數字表示記錄的像素數，而[***]為最多可拍攝數量(最大顯示為9999)。
- 按下<SET>完成設定。

使用[分別記錄]設定：



- 在[**1**: 記錄功能+記憶卡/資料夾選擇]下，如[記錄功能]設為[分別記錄]，轉動<☀>轉盤以選擇<1>或<2>，然後按下<SET>。
在出現的螢幕上，轉動<☀>轉盤以選擇影像記錄畫質，然後按下<SET>。



影像記錄畫質設定範例

只記錄 **L**



只記錄 **RAW**



RAW + **L**



S RAW + **M**



- 如RAW及JPEG均設定為[-]，將設定為**L**。
- 液晶面板上將顯示最大為1999的最多可拍攝數量。

影像記錄畫質設定指南(約值)



影像畫質		記錄像素 (百萬像素)	打印尺寸	檔案大小 (MB)	可拍攝 數量	最大連續 拍攝數量
JPEG	▲ L	22M	A2或以上	7.0	1010	65 (16270)
	▲ L			3.7	1930	1930 (30990)
	▲ M	9.8M	A3或以上	3.8	1860	1860 (29800)
	▲ M			2.0	3430	3430 (55000)
	▲ S1	5.5M	A4或以上	2.5	2810	2810 (45140)
	▲ S1			1.3	5240	5240 (83980)
	S2*1	2.5M	約9×13 cm	1.4	5030	5030 (80520)
S3*2	0.3M	—	0.3	19520	19520 (312420)	
RAW	RAW	22M	A2或以上	27.1	260	13 (18)
	M RAW	10M	A3或以上	19.1	370	10 (11)
	S RAW	5.5M	A4或以上	15.1	480	12 (15)
RAW + JPEG	RAW ▲ L	22M 22M	A2或以上 A2或以上	27.1+7.0	210	7 (7)
	M RAW ▲ L	10M 22M	A3或以上 A2或以上			
	S RAW ▲ L	5.5M 22M	A4或以上 A2或以上	15.1+7.0	320	7 (7)

*1: S2 適用於數碼相框中的影像播放。

*2: S3 適用於作為郵件附件傳送影像或用於網站。

- S2及S3為▲ (精細)畫質。
- 檔案大小、可拍攝數量及連續拍攝時最大連續拍攝數量是以使用8 GB記憶卡及佳能測試標準(3:2長寬比、ISO 100及標準相片風格)測試。這些數字會因主體、記憶卡品牌、長寬比、ISO感光度、相片風格、自訂功能及其他設定而異。
- 最大連續拍攝數量適用於 高速連續拍攝。括號中的數字適用於以佳能標準測試的Ultra DMA(UDMA)模式7的128 GB記憶卡。



- 如您選擇RAW及JPEG，影像將會以設定的影像記錄畫質同時記錄RAW及JPEG至記憶卡。這兩張影像會以相同檔案編號記錄(JPEG檔案副檔名為.JPG，RAW檔案副檔名為.CR2)。
- 影像記錄畫質圖示如下：**RAW**(RAW)、**M RAW**(中RAW)、**S RAW**(小RAW)、JPEG、 (精細)、 (一般)、**L**(大)、**M**(中)及**S**(小)。

關於RAW

RAW影像是影像感應器輸出並轉換為數碼資料的原始資料。RAW影像沒有經處理而記錄在記憶卡，您可選擇以下畫質：**RAW**、**M RAW**或**S RAW**。處理**RAW**影像可使用[▶1:RAW影像處理](第282頁)，並將其儲存為JPEG影像。(M RAW及S RAW影像無法使用相機處理。)您可根據不同條件處理RAW影像，從而建立任何數量的JPEG影像，但RAW影像本身並沒有改變。您可使用Digital Photo Professional (隨附軟件，第394頁)對所有RAW影像進行各種調整，然後將調整後的影像儲存為JPEG、TIFF等格式。



市面有售的軟件可能無法顯示RAW影像。建議使用隨附的軟件。

單按畫質設定

使用自訂控制，您可指定影像記錄畫質至<M-Fn>按鈕或景深預覽按鈕以快速切換。如指定[單按畫質設定]至<M-Fn>按鈕或景深預覽按鈕，您可快速切換至想要的影像記錄畫質並拍攝。
有關詳細資訊，請參閱自訂控制(第321頁)。

如[☛1：記錄功能+記憶卡/資料夾選擇]設為[分別記錄]，您無法切換至單按畫質設定。

連續拍攝時的最大連續拍攝數量



最大連續拍攝數量會顯示於觀景器的右下角。

如連續拍攝時的最大連續拍攝數量為99或以上，「99」將會顯示。

即使相機中沒有插入記憶卡時亦會顯示最大連續拍攝數量。拍攝前請確保已插入記憶卡。

- 如觀景器中顯示的最大連續拍攝數量為「99」，即表示最大連續拍攝數量為99或以上。如最大連續拍攝數量減少至98或以下及內置緩沖記憶體已滿時，「buSY」將會顯示於觀景器及液晶面板上。拍攝將會暫時停止。如您停止連續拍攝，最大連續拍攝數量將會增加。所有拍攝的影像寫入記憶卡後，最大連續拍攝數量會與第121頁所述相同。
- 即使使用UDMA CF卡時，觀景器中最大連續拍攝數量指示亦不會變更。但會應用第121頁括號中顯示的最大連續拍攝數量。

ISO：設定ISO感光度★

設定ISO感光度(影像感應器對光的靈敏度)以配合環境光照水平。選擇<A+>模式後，ISO感光度會自動設定(第125頁)。

有關短片拍攝時的ISO感光度，請參閱第221及224頁。

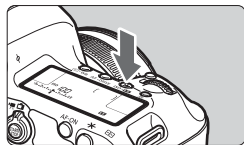

1 按下<ISO>按鈕。(6)

2 設定ISO感光度。

- 檢視液晶面板或觀景器時，轉動<轉盤>轉盤。
- 可在ISO 100–25600之間以1/3級為單位設定ISO感光度。
- 「A」表示ISO自動。ISO感光度會自動設定(第125頁)。

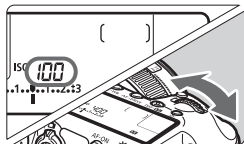

ISO感光度指南

ISO感光度	拍攝條件(不使用閃光燈)	閃燈範圍
L, 100 – 400	天氣晴朗的戶外	ISO感光度越高，閃燈範圍擴展得越遠。
400 – 1600	陰天或傍晚	
1600 – 25600, H1, H2	光線不足的室內或夜間	

* ISO感光度越高，影像顆粒感越明顯。

- 如[3：高光色調優先]已設為[啟動]，您無法選擇「L」(ISO 50)、ISO 100/125/160，「H1」(ISO 51200)及「H2」(ISO 102400)(第146頁)。
- 在高溫中拍攝可能導致相片顆粒感更明顯。長時間曝光亦可能引致影像出現異常色彩。
- 使用高ISO感光度拍攝時，雜訊(亮點、條紋等)可能更加明顯。
- 在會產生大量雜訊的情況下(如使用高ISO感光度在高溫情況下進行長時間曝光)拍攝時，影像可能會無法正確記錄。



- 由於H1 (相當於ISO 51200)及H2 (相當於102400)為擴展後的ISO感光度設定，雜訊(亮點、條紋等)及異常色彩會更加明顯，解像度會比一般情況下低。
- 如使用高ISO感光度及閃光燈拍攝近處主體，可能會導致曝光過度。
- 使用[ISO感光度範圍]設定[最高：25600]並將ISO感光度設為ISO 16000/20000/25600時拍攝短片，ISO感光度會切換至ISO12800 (使用手動曝光拍攝短片時)。即使切換回靜止影像拍攝，ISO感光度亦不會回復至原始設定。
- 如在設為1. L (50)或2. H1 (51200)/H2 (102400)時拍攝短片，ISO感光度設定會分別切換為1. ISO 100或2. H (25600) (使用手動曝光拍攝短片時)。即使切換回靜止影像拍攝，ISO感光度亦不會回復至原始設定。



- 在[2：ISO感光度設定]下，您可使用[ISO感光度範圍]以將可設定的ISO感光度範圍擴展為從ISO 50 (L)至ISO 102400 (H2) (第126頁)。
- 設為擴展的ISO感光度(L、H1或H2)時，<①>可顯示於觀景器中(第318頁)。

ISO自動

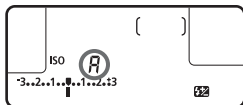

如ISO感光度設定為「A」(自動)，半按快門按鈕時將會顯示實際要設定的ISO感光度。

如下表所示，ISO感光度會自動設定以配合拍攝模式。

拍攝模式	ISO感光度設定
	在ISO 100 – 12800範圍內自動設定
P/Tv/Av/M	在ISO 100 – 25600範圍內自動設定 ^{*1}
B	固定為ISO 400 ^{*1}
使用閃光燈	固定為ISO 400 ^{*1*2*3}

*1：實際的ISO感光度範圍因[自動ISO範圍]中設定的[最低]及[最高]設定而異。

*2：如補光閃光引致過度曝光，ISO感光度將會設為ISO 100或以上。

*3：在< >及<**P**>模式中使用外接閃光燈進行反射閃光時，則會在ISO 400 – 1600範圍內自動設定ISO感光度。

MENU 設定 ISO 感光度範圍

您可設定可手動設定的 ISO 感光度範圍(最低及最高限制)。您可在 L (ISO 50)至 H1 (ISO 51200)間設定最低限制，在 ISO 100至 H2 (ISO 102400)間設定最高限制。

**1 選擇[ISO感光度設定]。**

- 在[2]設定頁下，選擇[ISO感光度設定]，然後按下<SET>。

**2 選擇[ISO感光度範圍]。**

- 選擇 [ISO感光度範圍]，然後按下<SET>。

**3 設定最低限制。**

- 選擇最低限制方塊，然後按下<SET>。
- 轉動<◀▶>轉盤以選擇最低限制 ISO 感光度，然後按下<SET>。

**4 設定最高限制。**

- 選擇最高限制方塊，然後按下<SET>。
- 轉動<◀▶>轉盤以選擇最高限制 ISO 感光度，然後按下<SET>。

5 結束設定。

- 轉動<◀▶>轉盤以選擇[確定]，然後按下<SET>。
- ▶ 選單會重新出現。

MENU 設定自動ISO的ISO感光度範圍

你可設定自動ISO的自動ISO感光度範圍為ISO100 – 25600內。您可以整級為單位在ISO 100 – 12800內設定最低限制，在ISO 200 – 25600內設定最高限制。

**1 選擇[自動ISO範圍]。**

- 選擇 [自動ISO範圍]，然後按下 <SET>。

**2 設定最低限制。**

- 選擇最低限制方塊，然後按下 <SET>。
- 轉動 <DISP> 轉盤以選擇最低限制 ISO 感光度，然後按下 <SET>。

**3 設定最高限制。**

- 選擇最高限制方塊，然後按下 <SET>。
- 轉動 <DISP> 轉盤以選擇最高限制 ISO 感光度，然後按下 <SET>。

4 結束設定。

- 轉動 <DISP> 轉盤以選擇 [確定]，然後按下 <SET>。
- ▶ 選單會重新出現。



[最低]及[最高]設定亦會同時應用於ISO感光度安全偏移的最低及最高ISO感光度(第317頁)。

MENU 設定自動ISO的最低快門速度

設為自動ISO時，您可設定最低快門速度(1/250秒至1秒)，以免自動設定的快門速度太低。

在<P>及<Av>模式中使用廣角鏡頭拍攝運動主體時，此功能比較方便。您可同時減少相機震動及主體模糊。



1 選擇[最低快門速度]。

- 選擇[最低快門速度]，然後按下<SET>。



2 設定所需的最低快門速度。

- 轉動<DISP>轉盤以選擇快門速度，然後按下<SET>。
- ▶ 選單會重新出現。

- 如使用[自動ISO範圍]設定的最高ISO感光度限制無法獲得正確曝光，將設定低於[最低快門速度]的快門速度以獲得標準曝光。
- 使用閃燈攝影時將不會應用[最低快門速度]。

選擇相片風格 ☆

選擇相片風格，您可獲得符合拍攝意念或適合主體的影像特性。
在 $\langle \text{A}^+ \rangle$ 模式中，相片風格會自動設為 $\langle \text{A} \rangle$ (自動)。



1 按下 $\langle \text{MENU} \rangle$ 按鈕。



2 選擇 $\langle \text{A} \rangle$ 。

- 轉動 $\langle \text{DIAL} \rangle$ 轉盤以選擇 $\langle \text{A} \rangle$ ，然後按下 $\langle \text{SET} \rangle$ 。
- ▶ 相片風格選擇畫面會出現。



3 選擇相片風格。

- 轉動 $\langle \text{DIAL} \rangle$ 轉盤以選擇所需的相片風格，然後按下 $\langle \text{SET} \rangle$ 。
- ▶ 相片風格將會設定，相機會準備拍攝。



您亦可使用 $\langle \text{CAMERA} \rangle$ 3：相片風格選擇相片風格。

相片風格特性

自動

相機會自動調整色調以配合場景。尤其在拍攝自然、室外及日落景色時，藍天、草木及日落的色彩更顯生動。

標準

影像顯得鮮艷、銳利、清晰。這是一種適用於一般場景的通用相片風格。

人像

使膚色效果更佳。影像顯得更柔和。適用於人像特寫。您可變更[色調](第132頁)以調整膚色。

風景

用於拍攝鮮艷藍色、綠色及非常清晰的影像。拍攝生動的風景效果更佳。

中性

此相片風格適用於偏好使用電腦處理影像的使用者。用於拍攝自然的色彩及柔和的影像。

忠實

此相片風格適用於偏好使用電腦處理影像的使用者。在5200K的日光色溫下拍攝主體時，相機會根據色度調整主體色彩。影像比較暗淡、柔和。

 如使用[自動]未獲得理想色調，請使用其他相片風格。

單色

製作黑白影像。



以JPEG拍攝的黑白影像無法回復色彩。如您想在之後拍攝彩色相片，請確保已取消[單色]設定。選擇[單色]時，液晶面板上會出現<B/W>。



設定[單色]時，觀景器上會顯示<①>(第318頁)。

使用者定義1-3

您可註冊基本風格，如[人像]、[風景]、相片風格檔案等，然後根據需要進行調整(第135頁)。任何未設定的使用者定義相片風格均與[標準]相片風格的設定相同。

關於符號

相片風格選擇畫面的符號表示如[銳利度]及[對比度]等參數。數字表示每種相片風格的參數設定，如[銳利度]及[對比度]。



符號

	銳利度
	對比度
	飽和度
	色調
	濾鏡效果(單色)
	色調效果(單色)

自訂相片風格☆

您可調整各個參數如[銳利度]及[對比度]以自訂相片風格。要查看最後的自訂效果，請試拍幾張。如要自訂[單色]，請參閱第134頁。

1 按下<☑>按鈕。

2 選擇[自訂]。

- 轉動<☉>轉盤以選擇[自訂]，然後按下<SET>。
- ▶ 相片風格選擇畫面會出現。

3 選擇相片風格。

- 轉動<☉>轉盤以選擇所需的相片風格，然後按下<INFO.>。



4 選擇參數。

- 轉動<☉>轉盤以選擇[銳利度]等參數，然後按下<SET>。





5 設定參數。

- 轉動<轉盤>以設定所需的參數，然後按下<SET>。
- 按下<MENU>按鈕以儲存調整後的參數。相片風格選擇畫面將會重新出現。
- ▶ 非預設值的設定均顯示為藍色。

參數設定及效果

● 銳利度	0：柔和的輪廓	+7：銳利的輪廓
● 對比度	-4：低對比度	+4：高對比度
● 飽和度	-4：低飽和度	+4：高飽和度
● 色調	-4：微紅的膚色	+4：微黃的膚色



- 選擇步驟4中的[預設設定]，可將各種相片風格回復其預設參數設定。
- 如要使用調整後的相片風格，首先選擇調整後的相片風格，然後拍攝。

單色調整

使用單色時，除上一頁介紹的[銳利度]及[對比度]以外，您亦可設定[濾鏡效果]及[色調效果]。

濾鏡效果



將濾鏡效果應用於單色影像後，可使白雲或綠樹更加突出。

濾鏡	效果示範
N：無	無濾鏡效果的普通黑白影像。
Ye：黃	藍天顯得更自然，白雲顯得更清晰。
Or：橙	藍天顯得略暗。夕陽顯得更燦爛。
R：紅	藍天顯得很暗。秋天黃葉顯得更清晰、明亮。
G：綠	膚色及唇色顯得柔和。樹葉顯得更清晰、明亮。

增加[對比度]會使濾鏡效果更加明顯。

色調效果



應用色調效果，可以該顏色建立單色影像。這樣可使影像更加生動。

可選擇以下選項：[N:無]、[S:褐]、[B:藍]、[P:紫]或[G:綠]。

註冊相片風格☆

您可選擇一種基本相片風格，如[人像]或[風景]，根據需要調整其參數並註冊在[使用者定義1]、[使用者定義2]或[使用者定義3]中。

您可建立銳利度及對比度等參數設定不同的相片風格。

您亦可調整使用EOS Utility(隨附軟件，第394頁)註冊至相機的相片風格的參數。

1 按下<☑>按鈕。

2 選擇[☑]。

- 轉動<☉>轉盤以選擇[☑]，然後按下<SET>。
- ▶ 相片風格選擇畫面會出現。

3 選擇[使用者定義]。

- 轉動<☉>轉盤以選擇[使用者定義*]，然後按下<INFO.>。



4 按下<SET>。

- 選擇[相片風格]後，按下<SET>。



5 選擇基本相片風格。

- 轉動<☉>轉盤以選擇基本相片風格，然後按下<SET>。
- 要調整使用EOS Utility(隨附軟件)註冊至相機的相片風格的參數，請在此處選擇相片風格。



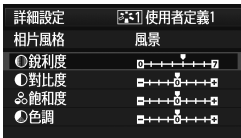

6 選擇參數。

- 轉動 < > 轉盤以選擇 [銳利度] 等參數，然後按下 < >。

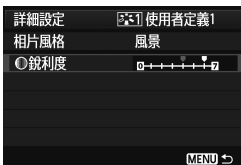

7 設定參數。

- 轉動 < > 轉盤以設定所需的參數，然後按下 < >。
有關詳細資訊，請參閱第132至134頁的「自訂相片風格」。
- 按下 < MENU > 按鈕以註冊更改的相片風格。相片風格選擇畫面將會重新出現。
▶ 基本相片風格將顯示於 [使用者定義 *] 右方。



- 如相片風格已在 [使用者定義 *] 中註冊，變更步驟5中的基本相片風格將使已註冊的相片風格參數設定無效。
- 如執行 [清除全部相機設定] (第56頁)，所有 [使用者定義 *] 設定將會回復預設設定。任何使用EOS Utility (隨附軟件) 註冊的相片風格只能將更改的參數回復為預設設定。

- 如要使用調整後的相片風格，請選擇已註冊的 [使用者定義 *]，然後拍攝。
- 有關註冊相片風格檔案至相機的操作步驟，請參閱EOS Utility說明書。

WB：設定白平衡☆

白平衡(WB)可使白色區域呈現白色。一般情況下<AWB>(自動)設定將獲取正確的白平衡。如使用<AWB>無法獲得自然的色彩效果，您可選擇適合光源的白平衡或拍攝白色物件以進行手動設定。

在<A+>模式中會自動設定<AWB>。

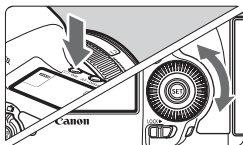

1 按下<WB>按鈕。(ⓘ6)

2 選擇白平衡。

- 檢視液晶面板時，轉動<轉盤>轉盤。

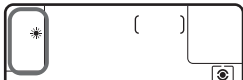

顯示	模式	色溫(約值 K : Kelvins)
AWB	自動	3000 – 7000
☀	日光	5200
🏠	陰影	7000
☁	陰天、黎明、日落	6000
💡	鎢絲燈	3200
💡	白光管	4000
⚡	使用閃光燈	自動設定*
👤	使用者自訂(第138頁)	2000 – 10000
K	色溫(第139頁)	2500 – 10000

* 適用於具備色溫傳輸功能的佳能Speedlite閃光燈。否則將固定為約6000K。

關於白平衡

對於人的肉眼來說，所有光源下白色物件都會呈現出白色，然而對數碼相機而言，則需使用軟件調整色溫使得白色區域呈現出白色。此調整為色彩校正的基礎，使相片呈現自然的色彩效果。



您亦可使用[☑2：白平衡]進行設定。

自訂白平衡

使用自訂白平衡可更準確地為指定光源進行手動設定白平衡。在實際拍攝光源下執行此步驟。

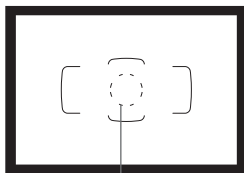

重點測光圈

1 拍攝一個白色物件。

- 白色無花紋物件須覆蓋重點測光圈。
- 手動對焦並為白色物件設定標準曝光。
- 您可設定任何白平衡。



2 選擇[自訂白平衡]。

- 在[**2**]設定頁下，選擇[自訂白平衡]，然後按下<SET>。
- ▶ 自訂白平衡選擇畫面會出現。



3 匯入白平衡資料。

- 轉動<DISP>轉盤以選擇步驟 1 中拍攝的影像，然後按下<SET>。
- ▶ 在出現的對話畫面上，選擇[確定]，資料會匯入。
- 選單再次出現時，按下<MENU> 按鈕以結束選單。

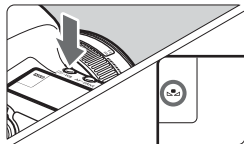

4 按下<WB>按鈕。(6)

5 選擇自訂白平衡。

- 檢視液晶面板並轉動<DISP>轉盤以選擇<WB>。



- 如步驟1中獲得的曝光與標準曝光差別很大，可能無法獲得正確的白平衡。
- 在步驟3中無法選擇以下影像：相片風格設為[單色]時拍攝的影像、多重曝光的影像及其他相機拍攝的影像。



- 18%灰度的卡片(市面有售)能產生比白色物件更精確的白平衡。
- 使用隨附軟件註冊的個人白平衡將註冊至<[WB]>。如您執行步驟3，所註冊個人白平衡的資料將會刪除。

設定色溫

您可以Kelvin數值設定白平衡色溫。這適用於進階使用者。



1 選擇[白平衡]。

- 在[2]設定頁下，選擇[白平衡]，然後按下<[SET]>。



2 設定色溫。

- 轉動<[DISP]>轉盤以選擇[**K**]。
- 轉動<[WB]>轉盤以設定色溫，然後按下<[SET]>。
- 色溫可在約2500K至10000K之間以100K為單位設定。



- 設定人造光源的色溫時，請根據需要設定白平衡修正(洋紅色或綠色)。
- 如將<[K]>設為使用市面有售的色溫計測出的讀數，請試拍並調整設定以補償色溫計及相機之間的色溫讀數差異。

WB 白平衡修正 ☆

您可修正已設定的白平衡。這種調整與使用市面有售的色溫轉換濾鏡或色彩補償濾鏡效果相同。每種色彩都可修正為九級中其中之一。

該功能適用於熟悉使用色溫轉換濾鏡或色彩補償濾鏡的進階使用者。

白平衡修正



1 選擇[白平衡偏移/包圍]。

- 在[2]設定頁下，選擇[白平衡偏移/包圍]，然後按下<SET>。

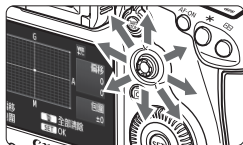

2 設定白平衡修正。

- 使用< >移動「■」標記至所需的位置。
- B是藍色，A是琥珀色，M是洋紅色，G是綠色。各自方向上的顏色將會修正。
- 在右上方，「偏移」表示方向及修正量。
- 按下< >按鈕將會取消所有的[白平衡偏移/包圍]設定。
- 按下<SET>以結束設定並返回選單。

設定範例：A2、G1

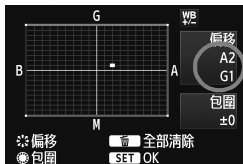

- 白平衡修正時，液晶面板上會顯示<WB>。
- 設定白平衡修正時，<❗>會顯示於觀景器中(第318頁)。
- 一級藍色/琥珀色修正相當於5 Mired的色溫轉換濾鏡。(Mired：表示色溫轉換濾鏡密度的計量單位。)

白平衡自動包圍

只要拍攝一次便可同時記錄三張不同色彩平衡的影像。在目前白平衡設定的色溫基礎上，影像將進行藍色/琥珀色偏移或洋紅色/綠色偏移包圍。這稱為白平衡包圍(WB-BKT)。白平衡包圍可以整級為單位作最高±3級調整。

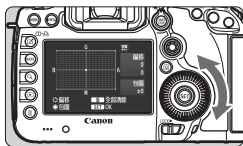

藍色/琥珀色偏移±3級

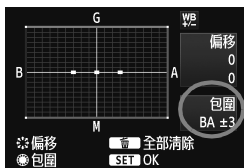

設定白平衡包圍量。

- 在步驟2中進行白平衡修正時，如您轉動<◀▶>轉盤，螢幕上的「■」標記將變為「■■■」（3點）。向右轉動轉盤設定為藍色/琥珀色包圍，向左轉動轉盤設定為洋紅色/綠色包圍。
- ▶ 在右方，「包圍」表示包圍方向及修正量。
- 按下<☒>按鈕將會取消所有的[白平衡偏移/包圍]設定。
- 按下<SET>以結束設定並返回選單。

包圍曝光次序

影像將會按照以下次序包圍曝光：1.標準白平衡、2.藍色(B)偏移、3.琥珀色(A)偏移，或1.標準白平衡、2.洋紅色(M)偏移、3.綠色(G)偏移。



- 白平衡包圍時，連續拍攝的最大連續拍攝數量將會減少，最多可拍攝數量亦將減少至正常數量的三分之一。
- 您亦可在設定白平衡包圍時設定白平衡修正及自動包圍曝光。如您配合白平衡包圍設定自動包圍曝光，每次拍攝將會記錄共9張影像。
- 由於每次拍攝將記錄三張影像，因此拍攝後寫入記憶卡的時間較長。
- 設定白平衡包圍時，白平衡圖示會閃爍。
- 您可更改白平衡包圍的拍攝張數(第316頁)。

MENU 自動校正亮度及對比度☆

如影像暗淡或對比度低，亮度及對比度會自動修正。此功能稱為自動亮度優化。預設設定為[標準]。對於JPEG影像，拍攝影像時會進行修正。

[標準]會在<[A+]>模式中自動設定。



1 選擇[自動亮度優化]。

- 在[2]設定頁下，選擇[自動亮度優化]，然後按下<[SET]>。



2 選擇設定。

- 轉動<[DISP]>轉盤以選擇所需設定，然後按下<[SET]>。

3 拍攝相片。

- 影像會按需要以校正的亮度及對比度進行記錄。

- 如[3：高光色調優先]設為[啟動]，自動亮度優化將會自動設為[關閉]並無法變更此設定。
- 因拍攝條件而異，雜訊可能會增加。
- 如設為[關閉]以外的設定，即使您使用曝光補償或閃燈曝光補償使曝光變暗，影像可能仍是明亮的。如需要較暗的曝光，請設定為[關閉]。
- 如設為HDR模式(第173頁)或多重曝光拍攝(第177頁)，自動亮度優化會自動設為[關閉]。取消HDR模式或多重曝光拍攝後，自動亮度優化會回復至原始設定。

在步驟2中，如您按下<[INFO.]>按鈕並取消勾選<[手動曝光時關閉]>設定，自動亮度優化可在<[M]>模式中進行設定。

MENU 消除雜訊設定 ☆

高ISO感光度消除雜訊功能

此功能可減少影像中產生的雜訊。雖然消除雜訊應用於所有ISO感光度，但在高ISO感光度時尤其有效。低ISO感光度時，陰影區域的雜訊會進一步消除。

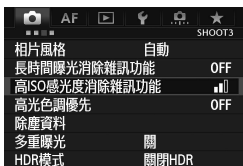

1 選擇[高ISO感光度消除雜訊功能]。

- 在[3]設定頁下，選擇[高ISO感光度消除雜訊功能]，然後按下<SET>。

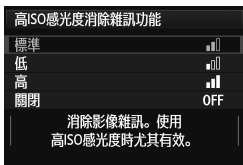

2 完成所需的設定。

- 轉動< >轉盤以選擇所需的消除雜訊設定，然後按下<SET>。
- ▶ 設定畫面會關閉，選單會重新出現。

3 拍攝相片。

- 影像會在應用消除雜訊後記錄。



如您使用相機播放RAW影像，高ISO感光度消除雜訊的效果可能會不明顯。請使用Digital Photo Professional(隨附軟件，第394頁)查看消除雜訊效果。

長時間曝光消除雜訊功能

對1秒或以上曝光的影像均可進行消除雜訊。

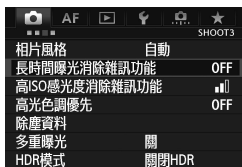

1 選擇[長時間曝光消除雜訊功能]。

- 在[3]設定頁下，選擇[長時間曝光消除雜訊功能]，然後按下<SET>。

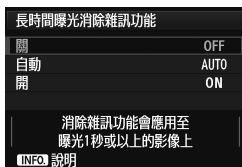

2 完成所需的設定。

- 轉動< >轉盤以選擇所需設定，然後按下<SET>。
- ▶ 設定畫面會關閉，選單會重新出現。

● [自動]

關於1秒或以上時間的曝光，如檢測到長時間曝光雜訊，會自動執行消除雜訊。此[自動]設定在大多數情況下都有效。

● [開]

對所有1秒或以上的曝光均執行消除雜訊。[開]設定可能會消除使用[自動]設定無法檢測的雜訊。

3 拍攝相片。

- 影像會在應用消除雜訊後記錄。



- 使用[自動]及[關]時，拍攝相片後，消除雜訊過程可能需要與曝光相同的時間。消除雜訊時，只要觀景器中的最大連續拍攝數量指示顯示「1」或以上則仍可進行拍攝。
- 使用ISO 1600或更高的ISO感光度拍攝影像時，設為[關]時的顆粒感可能比設定為[關]及[自動]時更明顯。
- 使用[關]時，如在即時顯示影像時進行長時間曝光拍攝，「BUSY」會在進行消除雜訊時顯示。消除雜訊過程完成前將不會有任何即時顯示。(您無法拍攝其他相片。)

MENU 高光色調優先 ☆

您可盡量減少過度曝光的高光區域。

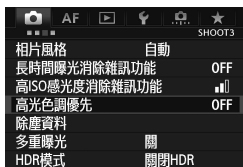

1 選擇[高光色調優先]。

- 在[**3**]設定頁下，選擇[高光色調優先]，然後按下<SET>。

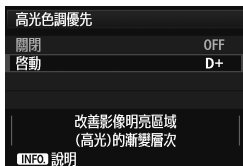

2 選擇[啟動]。

- 轉動<轉盤>以選擇[啟動]，然後按下<SET>。
- 提高高光細節。從標準18%灰度到明亮高光的動態範圍得以擴展。灰度及高光之間的漸變會更加平滑。

3 拍攝相片。

- 影像會在應用高光色調優先後記錄。

- 使用[啟動]時，自動亮度優化(第142頁)會自動設為[關閉]並無法變更此設定。[高光色調優先]設為[關閉]時，自動亮度優化會回復至原始設定。
- 使用[啟動]時，影像雜訊可能會比使用[關閉]時稍多。

使用[啟動]時，可設定範圍為ISO 200 – 25600 (短片拍攝時為ISO 200 – 12800)。另外，啟用高光色調優先時，<D+>圖示將會顯示在觀景器及液晶面板中。

MENU 鏡頭周邊亮度/色差校正

使用本身特性會導致影像四角較暗的鏡頭時，會產生周邊亮度下降。主體輪廓邊緣的顏色亦是一種色差。亮度下降及邊緣色差可被校正。兩種校正的預設設定均為[啟動]/[開]。

周邊亮度校正



1 選擇[鏡頭像差校正]。

- 在[1]設定頁下，選擇[鏡頭像差校正]，然後按下<SET>。

2 選擇設定。

- 確保所安裝的鏡頭顯示[備有校正資料]。
- 轉動<>轉盤以選擇[周邊亮度]，然後按下<SET>。
- 選擇[啟動]，然後按下<SET>。
- 如顯示[沒有校正資料]，請參閱第149頁的「關於鏡頭校正資料」。

3 拍攝相片。

- 影像會以校正的周邊亮度記錄。



因拍攝條件而異，影像周邊可能會出現雜訊。



- 應用的校正量會比使用Digital Photo Professional(隨附軟件)時可設定的最大校正量稍低。
- ISO感光度越高，校正量會越低。

色差校正



1 選擇設定。

- 確保所安裝的鏡頭顯示[備有校正資料]。
- 轉動<☉>轉盤以選擇[色差校正]，然後按下<SET>。
- 選擇[開]，然後按下<SET>。
- 如顯示[沒有校正資料]，請參閱下一頁的「關於鏡頭校正資料」。

2 拍攝相片。

- 影像會以校正的色差記錄。

如播放校正色差後拍攝的RAW影像，相機中會顯示未應用色差校正的影像。請使用Digital Photo Professional(隨附軟件，第394頁)查看色差校正。

關於鏡頭校正資料

本相機已包含約25種鏡頭的周邊亮度校正資料及色差校正資料。如您選擇[啟動]/[開]，而鏡頭的校正資料已註冊至相機時，周邊亮度校正及色差校正將會自動應用。

利用EOS Utility(隨附軟件)，您可以檢查哪些鏡頭的校正資料已註冊至相機。您亦可為沒有註冊的鏡頭註冊校正資料。有關詳細資訊，請參閱EOS Utility的軟件使用說明書(光碟)。

周邊亮度校正及色差校正的註釋



- 無法為設為[關閉]/[關]時拍攝的JPEG影像應用校正。
- 如使用非佳能鏡頭，即使[備有校正資料]會顯示，仍建議將校正設為[關閉]/[關]。
- 如在即時顯示拍攝時使用放大檢視，周邊亮度校正及色差校正將不會反映至影像中。



- 如校正效果不明顯，請放大並查看影像。
- 安裝了增距器時亦可應用校正。
- 如安裝的鏡頭的校正資料未註冊至相機，效果與設定校正為[關閉]時相同。
- 如鏡頭沒有距離資訊，校正量會稍低。

MENU 建立及選擇資料夾

您可自由建立並選擇要儲存拍攝影像的資料夾。
這是非強制選項，因為用於儲存拍攝影像的資料夾會自動建立。

建立資料夾

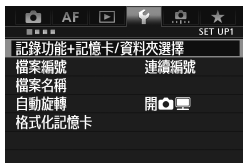

1 選擇[記錄功能+記憶卡/資料夾選擇]。

- 在[1]設定頁下，選擇[記錄功能+記憶卡/資料夾選擇]，然後按下<SET>。



2 選擇[資料夾]。

- 轉動<轉盤>以選擇[資料夾]，然後按下<SET>。



3 選擇[建立資料夾]。

- 轉動<轉盤>以選擇[建立資料夾]，然後按下<SET>。

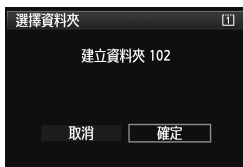

4 建立新資料夾。

- 轉動<轉盤>以選擇[確定]，然後按下<SET>。
- ▶ 編號大一個數字的新資料夾將會建立。

選擇資料夾



- 顯示資料夾選擇畫面時，轉動◀轉盤以選擇所需的資料夾，然後按下◀。
- ▶ 這會選擇將要儲存拍攝影像的資料夾。
- 隨後拍攝的影像會記錄至選定的資料夾。

關於資料夾

以「100EOS5D」為例，資料夾名稱以三位數字（資料夾編號）開始，以五位字母數字字元結束。資料夾中可儲存多達9999張影像（檔案編號0001–9999）。資料夾已滿時，將會自動建立資料夾編號大一個數字的新資料夾。另外，如執行手動重設（第155頁），亦會自動建立新資料夾。可建立編號為100至999的資料夾。

使用電腦建立資料夾

在螢幕上開啟記憶卡，建立一個名為「DCIM」的新資料夾。開啟DCIM資料夾，然後根據需要建立多個資料夾以儲存並管理您的影像。資料夾名稱必須使用「100ABC_D」的格式。前三位數字為100–999的資料夾編號。後五個字元為從A到Z的大小寫字母、數字及底劃線「_」的任意組合。不能使用空格。另請注意，即使每個名稱中其他五個字元不同，兩個資料夾名稱中的三位數字資料夾編號亦不能相同（例如：「100ABC_D」及「100W_XYZ」）。

MENU 變更檔案名稱

檔案名稱由四位字母數字字元及四位數字影像編號(第154頁)及副檔名組成。首四位字母數字字元為出廠設定，專用於本相機。但您可進行變更。(例如) BE3B0001.JPG

使用「使用者設定1」，您可根據需要變更及註冊四位字元。使用「使用者設定2」，如您註冊三位字元，從左方開始的第四位字元會自動加入以表示影像大小。

註冊或變更檔案名稱



1 選擇[檔案名稱]。

- 在[1]設定頁下，選擇[檔案名稱]，然後按下<SET>。



2 選擇[更改使用者設定]。

- 轉動< >轉盤以選擇[更改使用者設定*]，然後按下<SET>。



3 輸入任何字母數字字元。

- 對於使用者設定1，輸入四位字元。對於使用者設定2，輸入三位字元。
- 按下< >按鈕以刪除任何不需要的字元。
- 按下< >按鈕，文字區域會高亮顯示在一個彩色框中，輸入文字即可。
- 操作< / >轉盤或< >以移動□，然後選擇所需的字元。然後按下<SET>輸入字元。



4 結束設定。

- 輸入所需數量的字母數字字元，然後按下<MENU>按鈕。
- ▶ 會註冊新的檔案名稱，步驟2中的畫面會重新出現。



設定

5 選擇註冊的檔案名稱。

- 轉動<◀▶>轉盤以選擇[檔案名稱]，然後按下<SET>。
- 轉動<◀▶>轉盤以選擇註冊的檔案名稱，然後按下<SET>。
- 如使用者設定2已註冊，請選擇「*** (已註冊的三位字元) + 影像大小」。



關於使用者設定2

選擇應用使用者設定2註冊的「***+影像大小」並拍攝相片時，影像記錄畫質字元會自動加入，作為檔案名稱從左方開始的第四位字元。影像記錄畫質字元的涵義如下：

「***L」= L、 L、RAW

「***M」= M、 M、M RAW

「***S」= S1、 S1、S RAW

「***T」= S2

「***U」= S3

傳輸影像至電腦時，自動加入的第四位字元會包含在內。毋須開啟影像即可查看影像大小。RAW或JPEG影像可以副檔名進行區別。



首字元不能為底劃線「_」。



- JPEG影像的副檔名為「.JPG」，RAW影像的副檔名為「.CR2」，短片的副檔名為「.MOV」。
- 應用使用者設定2拍攝短片時，檔案名稱的第四位字元為底劃線「_」。

MENU 檔案編號方法

四位數字的檔案編號與菲林卷中的編號相似。拍攝的影像會指定一個從0001至9999的連續檔案編號（例如）**BE3B0001.JPG**，並儲存至資料夾中。您可變更指派檔案編號的方法。



1 選擇[檔案編號]。

- 在[**1**]設定頁下，選擇[檔案編號]，然後按下<SET>。

2 選擇檔案編號方法。

- 轉動<DISP>轉盤以選擇所需設定，然後按下<SET>。

連續編號

即使更換記憶卡或建立了新的資料夾，亦可繼續檔案編號次序。

即使更換了記憶卡、建立新的資料夾或切換目標記憶卡(如[1]→[2])，儲存影像檔案仍會繼續按次序編號至9999。方便您將多張記憶卡或資料夾中編排在0001至9999之間的影像儲存至電腦的同一個資料夾。

如更換的記憶卡或已有的資料夾中已經儲存了之前記錄的影像，新影像的檔案編號可能會從記憶卡或資料夾中已有影像的檔案編號之後繼續編號。如要使用連續檔案編號，請每次使用全新格式化的記憶卡。

更換記憶卡後的檔案編號

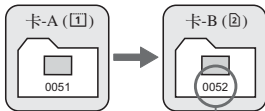

下一個連續的檔案編號

建立資料夾後的檔案編號

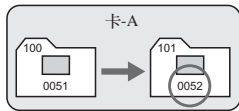

自動重設

每次更換記憶卡或建立新資料夾後，檔案編號會從0001重新開始。

更換記憶卡、建立新的資料夾或切換目標記憶卡(如①→②)後，儲存影像檔案會按次序從0001編號。該功能便於您按記憶卡或資料夾管理影像。如更換的記憶卡或已有的資料夾中已經儲存了之前記錄的影像，新影像的檔案編號可能會從記憶卡或資料夾中已有影像的檔案編號之後繼續編號。如要檔案編號從0001開始儲存影像，請每次使用全新格式化的記憶卡。

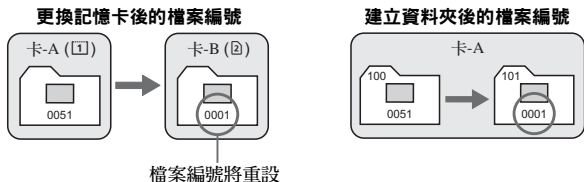

手動重設

在新資料夾中重設檔案編號至0001或從0001開始編排檔案編號。

手動重設檔案編號時，會自動建立一個新資料夾，儲存至此資料夾的影像的檔案編號會從0001開始。

例如，您想將前一天拍攝的影像及當天拍攝的影像儲存至不同的資料夾時，此功能非常方便。手動重設後，檔案編號方法會回復連續編號或自動重設。(不會出現手動重設確認畫面。)

如編號為999的資料夾中的檔案編號達到9999，即使記憶卡上仍有儲存空間，亦無法繼續拍攝。液晶螢幕上將顯示提示您更換記憶卡的訊息。請更換新記憶卡。

MENU 設定版權資訊 ☆

設定的版權資訊將會作為Exif資訊記錄至影像。



1 選擇[版權資訊]。

- 在[4]設定頁下，選擇[版權資訊]，然後按下<SET>。



2 選擇要設定的選項。

- 轉動<轉盤>以選擇[輸入作者姓名]或[輸入版權細節]，然後按下<SET>。



3 輸入文字。

- 按下<Q>按鈕，文字區域會高亮顯示在一個彩色框中，輸入文字即可。
- 操作<轉盤>/<轉盤>或<移動>以移動，然後選擇所需的字元。然後按下<SET>輸入字元。
- 您最多可輸入63個字元。
- 按下<刪除>按鈕以刪除字元。

4 結束設定。

- 輸入文字後，按下<MENU>按鈕。
- ▶ 資訊將會儲存，畫面會返回步驟2。

查看版權資訊



選擇上一頁步驟2中的[顯示版權資訊]時，您可查看輸入的[作者]及[版權]資訊。

刪除版權資訊

選擇上一頁步驟2中的[刪除版權資訊]時，您可刪除[作者]及[版權]資訊。



您亦可使用EOS Utility(隨附軟件，第394頁)設定或查看版權資訊。

MENU 設定色彩空間 ☆

可重現色彩的範圍稱為色彩空間。使用本相機，您可將所拍攝影像的色彩空間設為sRGB或Adobe RGB。對於一般拍攝，建議使用sRGB。

在<A+>模式中，色彩空間會自動設為sRGB。

1 選擇[色彩空間]。

- 在[2]設定頁下，選擇[色彩空間]，然後按下<SET>。



2 設定所需的色彩空間。

- 選擇[sRGB]或[Adobe RGB]，然後按下<SET>。

關於Adobe RGB

這種色彩空間主要用於商業印刷及其他工業用途。如您不熟悉影像處理、Adobe RGB及相機檔案系統設計規則2.0(Design rule for Camera File System 2.0)(Exif 2.21或更高版本)，則不建議使用此設定。由於這種影像在sRGB電腦環境中及不兼容相機檔案系統設計規則2.0(Design rule for Camera File System 2.0)(Exif 2.21或更高版本)的打印機上呈現的色彩飽和度較低，因此需要用軟件對影像進行後期處理。



- 如拍攝的靜止影像的色彩空間為Adobe RGB時，檔案名稱的首字元為底劃線「_」。
- ICC色彩描述檔不會加入。請參閱光碟中軟件使用說明書中有關ICC色彩描述檔的介紹。

5

進階操作

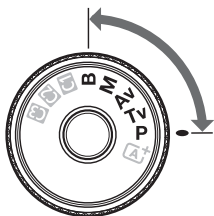

在**P/Tv/Av/M/B**拍攝模式，您可選擇快門速度、光圈及其他相機設定以變更曝光並獲得理想的效果。

- 頁面標題右上方的☆圖示表示相應的功能在模式轉盤設為**<P/Tv/Av/M/B>**時可用。
* 功能無法在**<A+>**模式中使用。
- 半按快門按鈕後釋放，曝光量會在觀景器及液晶面板中保持顯示約4秒(⌚4)。
- 有關每種拍攝模式下可設定的各項功能，請參閱第346頁。



將**<LOCK>**開關置於左方。

P：程式自動曝光

相機機會自動設定快門速度及光圈以適應主體的亮度。這稱為程式自動曝光。

* <P>表示程式。



1 將模式轉盤設為<P>。

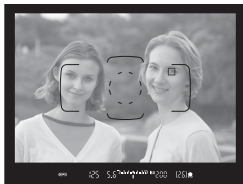

2 向主體對焦。

- 透過觀景器取景，並將自動對焦點對準主體。然後半按快門按鈕。
- ▶ 成功對焦後，觀景器右下角的對焦確認指示燈<●>將會閃爍。(單張自動對焦模式。)
- ▶ 快門速度及光圈會自動設定並顯示於觀景器及液晶面板上。



3 查看顯示。

- 快門速度及光圈值顯示不閃爍時，將會獲得標準的曝光。

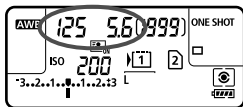

4 拍攝相片。

- 構圖並完全按下快門按鈕。



- 如快門速度「30"」及最高光圈值閃爍，表示曝光不足。請提高ISO感光度或使用閃光燈。



- 如快門速度「8000」及最低光圈值閃爍，表示曝光過度。請降低ISO感光度或使用中灰濾鏡(另行購買)以減少進入鏡頭的光量。



<P>與<A+>模式的區別

在<A+>模式下，自動對焦模式及測光模式等多種功能會自動設定以避免拍攝失誤。您可設定的功能是有限的。使用<P>模式時，只有快門速度及光圈會自動設定。您可自由設定自動對焦模式、測光模式及其他功能(第346頁)。

關於程式偏移

- 在程式自動曝光模式中，您可自由變更相機自動設定的快門速度及光圈組合(程式)，而保持曝光不變。這稱為程式偏移。
- 如要執行程式偏移，請半按快門按鈕，然後轉動<DISP>轉盤直至顯示所需的快門速度或光圈值。
- 拍攝相片後，程式偏移會自動取消。
- 程式偏移無法與閃光燈配合使用。

Tv：快門先決自動曝光

在此模式中，您設定快門速度後，相機會自動設定光圈以獲得適應主體亮度的標準曝光。這稱為快門先決自動曝光。較快的快門速度可凝固動作或移動主體。較慢的快門速度可模糊主體以展現動感。

* <Tv>表示時間值。



虛化動作
(低速快門速度：1/30秒)



凝固動作
(高速快門速度：1/2000秒)



1 將模式轉盤設為<Tv>。

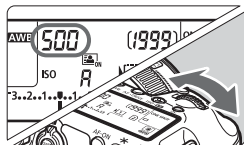

2 設定所需的快門速度。

- 檢視液晶面板時，轉動<☀️>轉盤。

3 向主體對焦。

- 半按快門按鈕。
- ▶ 光圈會自動設定。



4 查看觀景器顯示，然後拍攝。

- 只要光圈值不閃爍，即可獲得標準曝光。



- 如最大光圈閃爍，表示曝光不足。
轉動<>轉盤以設定較慢的快門速度直至光圈停止閃爍或設定較高的ISO感光度。



快門速度顯示

從「8000」至「4」的快門速度表示分數形式快門速度的分母。例如，「125」表示1/125秒。另外，「0"5」表示0.5秒，「15"」表示15秒。

Av：光圈先決自動曝光

在此模式中，您設定所需的光圈後，相機會自動設定快門速度以獲得適應主體亮度的標準曝光。這稱為光圈先決自動曝光。較高的 f 數值(較小的光圈孔徑)會使更多前景與背景納入在焦點前後的清晰範圍內。另一方面，較低的 f 數值(較大的光圈孔徑)會使更少的前景與背景納入在焦點前後的清晰範圍內。

* <Av>表示光圈值(光圈孔徑)。

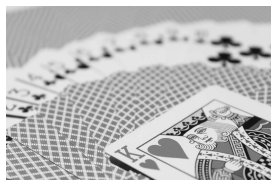

虛化的背景
(使用低光圈 f 值： $f/5.6$)



清晰的前景及背景
(使用高光圈 f 值： $f/32$)



1 將模式轉盤設為<Av>。

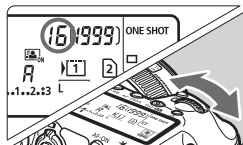

2 設定所需的光圈值。

- 檢視液晶面板時，轉動<光圈>轉盤。

3 向主體對焦。

- 半按快門按鈕。
- ▶ 快門速度會自動設定。



4 查看觀景器顯示，然後拍攝。

- 只要快門速度不閃爍，即可獲得標準曝光。



- 如快門速度「30"」閃爍，表示曝光不足。轉動轉盤以設定較大的光圈(較低的f/數值)直至快門速度停止閃爍或設定較高的ISO感光度。



- 如快門速度「8000」閃爍，表示曝光過度。轉動轉盤以設定較小的光圈(較高的光圈f/數值)直至快門速度停止閃爍或設定較低的ISO感光度。



光圈值顯示

f值越高，光圈孔徑將越小。顯示的光圈值會因鏡頭的不同而異。如相機沒有安裝鏡頭，光圈值將顯示為「00」。

景深預覽 ☆

光圈孔徑(光闌)只在拍攝影像的瞬間改變。其他時候，光圈保持完全打開。因此，在透過觀景器或液晶螢幕查看場景時，景深會顯得淺。

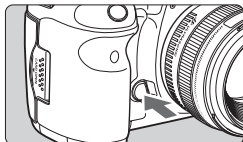

按下景深預覽按鈕以縮小鏡頭光圈至目前光圈設定並查看景深(焦點前後的清晰範圍)。



- 較高的f數值會將更多的前景與背景納入焦點前後的清晰範圍內。然而，觀景器會顯得較暗。
- 變更光圈及按下景深預覽按鈕時，您可在即時顯示影像上清晰查看景深預覽效果(第198頁)。
- 按下景深預覽按鈕時會鎖定曝光(自動曝光鎖)。

M：手動曝光

在此模式中，您可根據需要設定快門速度及光圈。如要確認曝光，請參閱觀景器中的曝光量指示標尺或使用市面有售的曝光表。這種方法稱為手動曝光。

* <M>表示手動。



1 將模式轉盤設為<M>。

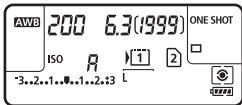

2 設定快門速度及光圈值。

- 如要設定快門速度，請轉動<☀>轉盤。
- 如要設定光圈，請轉動<☉>轉盤。
- 如無法設定，請將<LOCK▶>開關置於左方，然後轉動<☀>或<☉>轉盤。

標準曝光指數



曝光量標記

3 向主體對焦。

- 半按快門按鈕。
- ▶ 曝光設定會顯示於觀景器及液晶面板上。
- 曝光量標記<█>表示目前曝光量與標準曝光量的差距。

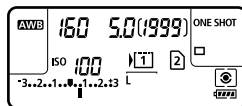

4 設定曝光值並拍攝相片。

- 查看曝光量並設定所需的快門速度及光圈。
- 如曝光補償量超過±3級，曝光量指示標尺的末端會顯示<◀>或<▶>。

如設為ISO自動，ISO感光度設定會變更為適合快門速度及光圈的設定以獲得標準曝光。因此可能無法獲得所需的曝光效果。



- 在[☉2：自動亮度優化]中，如取消勾選[手動曝光時關閉]的核取標記<✓>，可在<M>模式(第142頁)中設定此功能。
- 設為ISO自動時，可按下<✱>按鈕鎖定ISO感光度。
- 重新構圖後，您可在曝光量指示標尺(第22、23頁)上查看與按下<✱>按鈕時的曝光量差異。

☉ 選擇測光模式 ☆

您可選擇四種測量主體亮度方法的其中一種。在<☉+>模式中，測光模式會自動設定為權衡式測光。

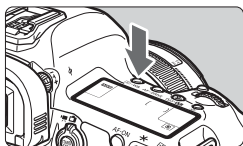

1 按下<☉·WB>按鈕。(☉6)

2 選擇測光模式。

- 檢視液晶面板時，轉動<☉>轉盤。

- ☉：權衡式測光
- ☉：局部測光
- ：重點測光
- ☐：中央偏重平均測光

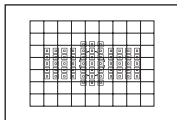
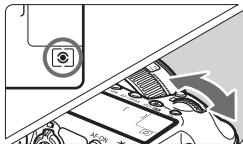

☉ 權衡式測光

此模式為全範圍測光模式，即使逆光主體亦同樣適用。相機自動設定曝光參數以配合場景。



☉ 局部測光

由於逆光等造成背景比主體更亮時有效。局部測光會覆蓋觀景器中央約6.2%的區域。

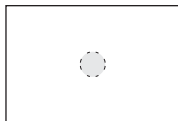

重點測光

此模式適用於對拍攝主體或場景的指定點進行測光。
測光偏重於覆蓋觀景器約1.5%的中央區域。



中央偏重平均測光

測光偏重於觀景器中央，然後對整個場景作平均測光。

設定曝光補償☆

曝光補償可加亮(增加曝光)或減暗(減少曝光)相機設定的標準曝光。曝光補償可以在 **P/Tv/Av** 拍攝模式中進行設定。雖然您可以 1/3 級為單位設定曝光補償至 ±5 級，但觀景器及液晶面板中的曝光補償指示只可顯示 ±3 級的設定。如要設定 ±3 級以外的曝光補償設定，您應使用速控畫面(第 49 頁)或按照下一頁 [**圖 2：曝光補償/AEB**] 的說明操作。

1 查看曝光量指示標尺。

- 半按快門按鈕 (**圖 4**) 並查看曝光量指示標尺。

增加曝光量以獲得較明亮的影像



減少曝光量以獲得較暗的影像



2 設定曝光補償量。

- 檢視觀景器或液晶面板時，轉動 < **圖 3** > 轉盤。
- 如無法設定，請將 < LOCK > 開關置於左方，然後轉動 < **圖 3** > 轉盤。

3 拍攝相片。

- 如要取消曝光補償，請設定曝光補償量至 < **圖 3** > 。

如 [**圖 2：自動亮度優化**] (第 142 頁) 未設為 [關閉]，即使已設定較暗的曝光補償量，影像可能仍會顯得明亮。

- 即使您將電源開關置於 < OFF >，曝光補償量仍會有效。
- 設定曝光補償量後，您可將 < LOCK > 開關置於右方以免意外更改曝光補償量。
- 如曝光補償量超過 ±3 級，曝光量指示標尺的末端會顯示 < < > 或 < > > 。

自動包圍曝光(AEB) ☆

透過自動變更快門速度或光圈，相機會為三張連續拍攝的相片以1/3級為調整單位包圍曝光最高±3級。這稱為自動包圍曝光。*AEB表示自動包圍曝光。





1 選擇[曝光補償/AEB]。

- 在[2]設定頁下，選擇[曝光補償/AEB]，然後按下<SET>。



2 設定自動包圍曝光範圍。





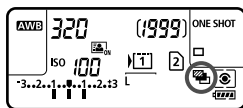





- 轉動< >轉盤以設定自動包圍曝光範圍。如轉動< >，您可以設定曝光補償。
- 按下<SET>完成設定。
- ▶ 結束選單時，< >及自動包圍曝光範圍將會顯示在液晶面板上。

自動包圍曝光範圍



3 拍攝相片。

- 三張包圍曝光的相片將根據設定的驅動模式按以下次序拍攝：標準曝光量、減少曝光量及增加曝光量。
- 自動包圍曝光不會自動取消。如要取消自動包圍曝光，請按照步驟2以關閉自動包圍曝光範圍。

- 自動包圍曝光拍攝期間，< >及< >會分別在觀景器及液晶面板上閃爍。
- 如驅動模式設為< >或< >，每次拍攝您必須按三次快門按鈕。設為< >、< >或< >時，持續完全按下快門按鈕會連續拍攝三張包圍曝光的相片，然後相機自動停止拍攝。設為< >或< >時，相機會在10秒或2秒延時後連續拍攝三張包圍曝光的相片。
- 您可結合曝光補償設定自動包圍曝光。
- 如自動包圍曝光範圍超過±3級，曝光量指示標尺的末端會顯示< >或< >。
- 自動包圍曝光無法為B快門曝光設定或與閃光燈配合使用。
- 將電源開關置於<OFF>或閃光燈準備閃光時，自動包圍曝光會自動取消。

✳ 自動曝光鎖 ☆

對焦區域與曝光測光區域不相同或您要以同一曝光設定拍攝多張相片時，請使用自動曝光鎖。按下<✳>按鈕以鎖定曝光，然後重新構圖並拍攝相片，這稱為自動曝光鎖定。這適用於拍攝逆光主體。

1 向主體對焦。

- 半按快門按鈕。
- ▶ 曝光設定將會顯示。

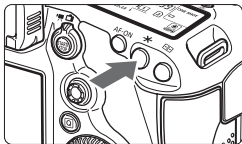

2 按下<✳>按鈕。(☉4)



- ▶ 觀景器中的<✳>圖示亮起，表示曝光設定已鎖定(自動曝光鎖)。
- 每次按下<✳>按鈕，將鎖定目前的自動曝光設定。



3 重新構圖並拍攝相片。

- 如要在拍攝更多相片時保留自動曝光鎖定，請持續按下<✳>按鈕，然後按下快門按鈕以拍攝其他相片。

自動曝光鎖效果

測光模式(第167頁)	自動對焦點選擇方法(第74頁)	
	自動選擇	手動選擇
	自動曝光鎖會應用於成功對焦的自動對焦點。	自動曝光鎖會應用於所選的自動對焦點。
	自動曝光鎖會應用於中央自動對焦點。	

* 鏡頭的對焦模式開關設為<MF>時，自動曝光鎖會應用於中央自動對焦點。



自動曝光鎖無法與B快門曝光配合使用。

B：B快門曝光



設定B快門後，快門會在快門按鈕完全按下時一直保持開啟，在釋放快門按鈕時關閉。這稱為B快門曝光。使用B快門曝光拍攝夜景、煙花、天空及其他需要長時間曝光的主體。

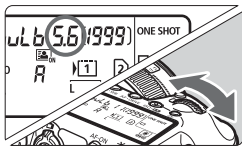

1 將模式轉盤設為。



2 設定所需的光圈值。

- 檢視液晶面板時，轉動<或<轉盤。

3 拍攝相片。

- 持續按下快門按鈕時，曝光會繼續。
- ▶ 已用曝光時間將會顯示於液晶面板上。

已用曝光時間

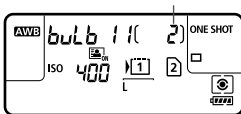

 長時間曝光產生的雜訊較普通曝光多。

- [ 3：長時間曝光消除雜訊功能] 設為[自動] 或 [開] 時，可減少長時間曝光產生的雜訊(第144頁)。
- 對於B快門曝光，建議使用三腳架及快門線RS-80N3(另行購買)或定時遙控器TC-80N3(另行購買)(第185頁)。
- 您亦可使用遙控器(另行購買，第186頁)進行B快門曝光。按下遙控器的傳輸按鈕後，B快門曝光會立即啟動或2秒後啟動。再次按下傳輸按鈕以停止B快門曝光。

HDR : HDR(高動態範圍)拍攝★

您可拍攝具有高動態範圍並保持高光及暗部區域細節的藝術相片。HDR拍攝適用於風景及靜物拍攝。

使用HDR拍攝，每次拍攝可捕捉三張不同曝光(標準曝光量、減少曝光量及增加曝光量)的影像，然後自動合併三張影像。HDR影像會記錄為JPEG影像。

* HDR表示高動態範圍。

HDR拍攝



1 按下<☑>按鈕。

2 選擇HDR模式。

- 轉動<☉>轉盤以選擇[HDR]，然後按下<SET>。
- ▶ HDR模式畫面會出現。

3 設定[調整動態範圍]。

- 選擇所需動態範圍設定，然後按下<SET>。
- 選擇[自動]會使用動態範圍自動設定影像的整體色調範圍。
- 數值越高，動態範圍越寬。
- 如要關閉HDR拍攝，請選擇[關閉HDR]。

4 設定[效果]。

- 選擇所需效果，然後按下<SET>。



- 使用以下任何功能時，無法設定HDR模式：自動包圍曝光、白平衡包圍、多重曝光、B快門曝光或短片拍攝。
- HDR拍攝期間，閃光燈不會閃光。

關於效果

- **自然**

透過保留高光及暗部細節，拍攝具有寬闊色調範圍的影像。

- **標準藝術效果**

與[自然]相比，會更好地保留高光及暗部細節，同時會降低對比度並使漸變更加平滑以賦予相片繪畫般的效果。主體輪廓會有明亮(或灰暗)的邊緣。

- **鮮艷藝術效果**

與[標準藝術效果]相比，色彩更加飽和，低對比度及平淡的漸變會營造出圖形藝術效果。

- **油畫藝術效果**

色彩最為飽和，突出主體並賦予相片油畫般的效果。

- **浮雕藝術效果**

透過降低色彩飽和度、亮度、對比度及漸變以賦予相片平淡的感覺。相片顯得褪色並古老。主體輪廓會有明亮(或灰暗)的邊緣。

	標準藝術效果	鮮艷藝術效果	油畫藝術效果	浮雕藝術效果
色彩飽和度	標準	高	更高	低
加粗輪廓	標準	弱	強	更強
亮度	標準	標準	標準	昏暗
色調	平淡	平淡	平淡	更平淡



將根據目前設定的相片風格特性應用每種效果。



5 設定[連續HDR]。

- 選擇[只拍一張]或[每一張]，然後按下 <SET>。
- 使用[只拍一張]，拍攝結束後HDR拍攝會自動取消。
- 使用[每一張]，步驟3中的設定設為[關閉HDR]前，會繼續進行HDR拍攝。

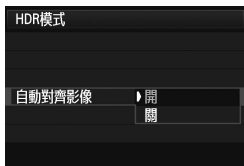

6 設定[自動對齊影像]。

- 對於手持拍攝，請選擇[開]。使用三腳架時，請選擇[關]。然後按下 <SET>。

7 設定要儲存的影像。

- 如要儲存全部三張影像及合併後的HDR影像，請選擇[全部影像]，然後按下 <SET>。
- 如只需儲存HDR影像，請選擇[只有HDR影像]，然後按下 <SET>。

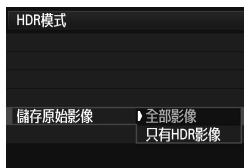

8 拍攝相片。

- 使用觀景器拍攝及即時顯示拍攝時，可以進行HDR拍攝。
- ▶ <HDR>將會顯示於液晶面板上。
- 完全按下快門按鈕時，將會拍攝三張連續的影像，HDR影像會記錄至記憶卡。



- 使用ISO感光度擴展時無法進行HDR拍攝。(在ISO 100–25600的範圍內可進行HDR拍攝。)
- 如將[自動對齊影像]設為[開]時拍攝HDR影像，自動對焦點顯示資訊(第247頁)及除塵資料(第291頁)將不會加入影像。

- 建議使用三腳架。對於手持拍攝，建議使用高速快門速度。
- 由於主體的移動會在合併後的影像中變為殘像出現，因此不建議對移動主體進行HDR拍攝。HDR拍攝適用於靜止主體。
- 在HDR拍攝中，將以自動設定的不同快門速度拍攝3張影像。因此，即使在**Tv**及**M**拍攝模式中，快門速度亦會根據設定的快門速度進行偏移。
- 為防止相機震動，ISO感光度設定可能會高於通常設定。
- 如[自動對齊影像]設為[開]並手持拍攝HDR相片，相片邊緣會被裁切，解像度會降低少許。另外，如因相機震動等而導致影像無法正確對齊，自動影像對齊可能無法使用。請注意，使用極其明亮或昏暗的曝光設定進行拍攝時，自動影像對齊可能無法正常操作。
- 如在[自動對齊影像]設為[關]時進行手持HDR拍攝，3張影像可能無法正確對齊，HDR效果可能很不明顯。
- 對於重複的圖案(格子、線條等)或單色調的平面，自動對齊影像可能無法正常操作。
- 天空或白色牆壁的色彩漸變可能無法正確重現。可能會出現異常色彩或雜訊。
- 在光管或LED燈下進行HDR拍攝，可能會導致照明區域的色彩變得 unnatural。
- 進行HDR拍攝時，拍攝相片後，三張影像會合併。因此，與普通拍攝相比，將HDR影像記錄至記憶卡可能會需要更長時間。影像合併期間會顯示「BUSY」，完成合併前您無法拍攝其他相片。
- 在HDR模式中，無法設定相機選單中顯示為灰色的選項。設定HDR模式時，自動亮度優化會自動設為[關閉]。取消HDR模式後，自動亮度優化會回復至原始設定。

- 如影像記錄畫質設為RAW，HDR影像會記錄為**L**畫質。如影像記錄畫質設為RAW+JPEG，HDR影像會記錄為設定的JPEG畫質。
- 您亦可使用[**3**：HDR模式]設定HDR拍攝。

☑ 多重曝光 ☆

您可進行兩次至九次曝光拍攝以合併為一張影像。如使用即時顯示拍攝(第197頁)拍攝多重曝光影像，可在拍攝時觀看單次曝光的合併情況。

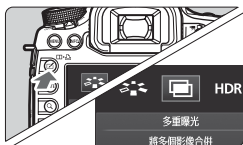

1 按下 <☑> 按鈕。

2 選擇多重曝光。

- 轉動 <☺> 轉盤以選擇 [☑]，然後按下 <SET>。
- ▶ 多重曝光設定畫面會出現。

3 設定 [多重曝光]。

- 選擇 [開:功能/控制] 或 [開:連續拍攝]，然後按下 <SET>。
- 如要取消多重曝光拍攝，請選擇 [關]。



● 開:功能/控制(功能及控制優先)

想要在進行多重曝光過程中查看影像結果時，此功能比較方便。連續拍攝時，連續拍攝速度將會大幅降低。

● 開:連續拍攝(連續拍攝優先)

適用於對移動主體進行連續多重曝光拍攝。可進行連續拍攝，但是拍攝期間以下操作無法使用：檢視選單、即時顯示、拍攝後檢視影像、影像播放及取消上一個影像(第182頁)。

另外，只會儲存多重曝光影像。(合併為多重曝光影像中的單次曝光影像將不會儲存。)



- 如您設定白平衡包圍、HDR模式或如您拍攝短片，多重曝光拍攝將無法設定。
- 如在設定 [開:連續拍攝] 時進行即時顯示拍攝，拍攝第一張影像後會自動停止即時顯示功能。從第二張影像開始，請透過觀景器取景並進行拍攝。



4 設定[多重曝光控制]。

- 選擇所需的多重曝光控制方法，然後按下 <SET>。

● 疊加

每次單次曝光的曝光都會累積添加。基於[曝光次數]，設定負曝光補償。請參閱以下基本指南，設定負曝光補償。

多重曝光的曝光補償設定指南

兩次曝光：-1級，三次曝光：-1.5級，四次曝光：-2級



如同時設定[開:功能/控制]及[疊加]，拍攝期間所顯示影像的雜訊可能會比較多。但是，完成所設定次數的曝光拍攝後，會應用消除雜訊，最終的多重曝光影像的雜訊會比較少。

● 平均

基於[曝光次數]，進行多重曝光拍攝時會自動設定負曝光補償。如果對相同場景進行多重曝光拍攝，會自動控制主體背景曝光以獲得標準曝光。如要更改每次單次曝光的曝光設定，請選擇[疊加]。

● 比較(亮)/比較(暗)

對比基礎影像及要添加的影像相同位置的亮(暗)，然後保留畫面中比較亮(暗)的部份。視乎重疊色彩而定，可能會根據對比影像的亮(暗)比率混合色彩。

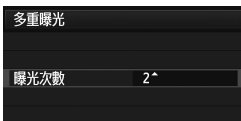

5 設定[曝光次數]。

- 轉動 <DISP> 轉盤以選擇曝光次數，然後按下 <SET>。
- 可以設為兩次至九次曝光。

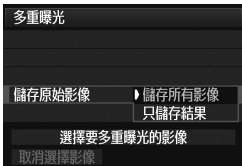

6 設定要儲存的影像。

- 如要儲存全部的單次曝光影像及合併後的多重曝光影像，請選擇[儲存所有影像]，然後按下<SET>。
- 如只需儲存合併後的多重曝光影像，請選擇[只儲存結果]，然後按下<SET>。



7 設定[連續多重曝光]。

- 選擇[只拍一張]或[連續拍攝]，然後按下<SET>。
- 使用[只拍一張]，步驟3中的設定會自動設為[關]。拍攝結束後，多重曝光拍攝會自動取消。
- 使用[連續拍攝]，步驟3中的設定設為[關]前，會繼續進行多重曝光拍攝。

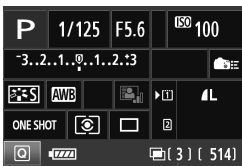

剩餘曝光次數

8 進行第一次曝光。

- ▶ 設為[開:功能/控制]時，會顯示所拍攝的影像。
- ▶ <[]>圖示會閃爍。
- 剩餘曝光次數會顯示於觀景器或螢幕上的[]括號內。
- 按下<[]>按鈕以檢視拍攝的影像(第182頁)。



- 多重曝光拍攝期間，自動亮度優化、高光色調優先、周邊亮度校正及色差校正將無法使用。
- 為第一次曝光設定的影像記錄畫質、ISO感光度、相片風格、高ISO感光度消除雜訊功能及色彩空間等亦會做為後繼曝光的設定。
- 如相片風格為[自動]，將設為[標準]相片風格進行拍攝。

9 進行後繼曝光拍攝。

- ▶ 設為[開:功能/控制]時，會顯示合併後的多重曝光影像。
- 使用即時顯示拍攝時，會顯示到目前為止合併的多重曝光影像。按下<INFO.>按鈕可只顯示即時顯示影像。
- 完成所設定次數的曝光拍攝後，會取消多重曝光拍攝。使用連續拍攝時，持續按下快門按鈕完成所設定次數的曝光拍攝後，拍攝將會停止。

- 使用多重曝光時，曝光次數越多，雜訊、異常色彩及條紋越明顯。另外，由於ISO感光度越高雜訊越多，建議使用低ISO感光度進行拍攝。
- 如設為[疊加]，進行多重曝光後的影像處理可能會需要一些時間。(資料處理指示燈亮起的時間會比通常長。)
- 如在同時設定[開:功能/控制]及[疊加]時進行即時顯示拍攝，多重曝光拍攝結束後會自動停止即時顯示功能。
- 在步驟 9 中，即時顯示拍攝期間顯示的多重曝光影像的亮度及雜訊會與所記錄的最終多重曝光影像不同。
- 如設為[開:連續拍攝]，請在進行所設定次數的曝光拍攝後釋放快門按鈕。
- 如在設定多重曝光後，將電源開關置於<OFF>或更換電池，將取消多重曝光拍攝。
- 如在拍攝期間將拍攝模式切換為<A+> <C1/C2/C3>，多重曝光拍攝將結束。
- 如設為多重曝光或在多重曝光拍攝期間，無法使用相機選單中顯示為灰色的功能。
- 連接相機至電腦或打印機時，無法使用多重曝光拍攝。

- 設為[開:功能/控制]時，您可按下<▶>按鈕以檢視到目前為止拍攝的多重曝光影像或刪除最後一張單次曝光影像(第182頁)。
- 您亦可使用[ 3 : 多重曝光]設定多重曝光。

合併多重曝光影像與記憶卡中記錄的影像

您可以從記憶卡中選擇一張影像作為第一次單次曝光的影像。選定影像的原始影像會保持不變。

只可以選擇 **RAW** 影像。無法選擇 **M RAW** / **S RAW** 或 **JPEG** 影像。

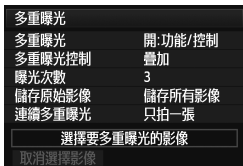

1 選擇[選擇要多重曝光的影像]。

- 選擇[選擇要多重曝光的影像]，然後按下 <SET>。
- ▶ 會顯示記憶卡中的影像。

2 選擇影像。

- 轉動 <DISP> 轉盤以選擇要作為第一次單次曝光的影像，然後按下 <SET>。
- 轉動 <DISP> 轉盤以選擇[確定]。
- ▶ 選定影像的檔案編號會顯示於螢幕底部。

3 拍攝相片。

- 選擇第一張影像時，使用[曝光次數]設定的剩餘曝光次數會減少一次。例如，如果[曝光次數]為3，可以進行兩次曝光拍攝。



- 高光色調優先設為[啟動]時所拍攝的影像無法選定為第一次單次曝光影像。
- 無論選定為第一次單次曝光的 **RAW** 影像的設定如何，自動亮度優化、周邊亮度校正及色差校正將無法使用。
- 為第一張 **RAW** 影像設定的ISO感光度、相片風格、高ISO感光度消除雜訊功能及色彩空間等亦會做為後繼影像的設定。
- 如第一張 **RAW** 影像的相片風格為[自動]，將為後繼影像設定[標準]相片風格。
- 您無法選擇使用其他相機拍攝的影像。



- 您亦可選擇 **RAW** 多重曝光影像作為第一次單次曝光的影像。
- 如選擇[取消選擇影像]，將取消選定的影像。

拍攝時查看及刪除多重曝光影像



設為[開:功能/控制]但尚未完成設定次數的曝光拍攝時，您可按下<▶>按鈕以檢視到目前為止合併的多重曝光影像。可查看拍攝效果及曝光。(設為[開:連續拍攝]時無法使用。)

如您按下<⏪>按鈕，會顯示多重曝光拍攝時可進行的操作。

操作	內容
⏪ 回到上一個畫面	操作顯示會消失，按下<⏪>按鈕前的畫面會重新出現。
🗑️ 取消上一個影像	刪除拍攝的最後一張影像(拍攝另一張影像)。剩餘曝光次數會增加1次。
💾 儲存並退出	如設為[儲存原始影像:儲存所有影像]，退出前會儲存全部的單次曝光影像及合併後的多重曝光影像。 如設為[儲存原始影像:只儲存結果]，退出前只會儲存合併後的多重曝光影像。
🚪 退出而不儲存	退出前不會儲存任何影像。



多重曝光拍攝期間，只可以播放多重曝光影像。

常見問題

- **影像記錄畫質是否有限制？**
可選擇全部JPEG影像記錄畫質設定。如設為 **M RAW** 或 **S RAW**，合併後的多重曝光影像將為 **RAW** 影像。

影像記錄畫質設定	單次曝光	合併後的多重曝光
JPEG	JPEG	JPEG
RAW	RAW	RAW
M RAW/S RAW	M RAW/S RAW	RAW
RAW + JPEG	RAW + JPEG	RAW + JPEG
M RAW/S RAW + JPEG	M RAW/S RAW + JPEG	RAW + JPEG

- **可否合併記憶卡中記錄的影像？**
使用[選擇要多重曝光的影像]，您可從記憶卡中記錄的影像中選擇第一次單次曝光的影像(第181頁)。請注意，您無法合併已記錄至記憶卡的多張影像。
- **可否使用即時顯示拍攝進行多重曝光？**
設為[關:功能/控制]時，可使用即時顯示拍攝(第197頁)進行多重曝光。請注意，[4：長寬比]會固定為[3:2]。
- **使用什麼檔案編號儲存合併後的多重曝光影像？**
如設為儲存全部影像，合併後的多重曝光影像的檔案編號會為用於建立合併後的多重曝光影像的最後一次單次曝光影像檔案編號之後的編號。
- **多重曝光拍攝期間，自動關閉電源是否會生效？**
只要[2：自動關閉電源]未設為[關]，未進行任何操作達30分鐘後會自動關閉電源。如自動關閉電源生效，多重曝光拍攝會停止，多重曝光設定會取消。開始多重曝光拍攝前，會按照相機中的設定啟動自動關閉電源，多重曝光設定會取消。

反光鏡鎖上 ☆

雖然使用自拍或快門線可防止相機震動，但如您使用超遠攝鏡頭或近攝(微距攝影)時，使用反光鏡鎖上亦有助防止相機震動(反光鏡震動)。

1 將[反光鏡鎖上]設為[啟動]。

- 在[1]設定頁下，選擇[反光鏡鎖上]，然後按下</>。
- 選擇[啟動]，然後按下</>。

2 向主體對焦，然後完全按下快門按鈕。

- ▶ 反光鏡會升起，</>圖示會在液晶面板上閃爍。

3 再次完全按下快門按鈕。

- ▶ 拍攝相片，然後反光鏡落回原位。

- 在陽光充沛的沙灘或滑雪地等非常明亮的地方，反光鏡鎖上後應立即拍攝相片。
- 請勿將相機對準太陽拍攝。太陽發出的熱量會燒焦及損壞快門簾幕。
- 如組合使用自拍、反光鏡鎖上及B快門曝光，請保持快門按鈕完全按下(自拍延遲時間+B快門曝光時間)。在自拍倒數時，如您釋放快門按鈕，會聽到快門釋放的聲音，但實際上並不會拍攝相片。
- 反光鏡鎖上期間，拍攝功能設定及選單操作等將無法使用。

- 即使驅動模式設定為連續拍攝，亦只能拍攝一張影像。
- 您亦可將自拍與反光鏡鎖上配合使用。
- 反光鏡鎖上30秒後將自動落回原位。再次完全按下快門按鈕，反光鏡再次鎖上。
- 對於反光鏡鎖上，建議使用三腳架及快門線RS-80N3(另行購買)或定時遙控器TC-80N3(另行購買)(第185頁)。
- 您亦可使用遙控器(另行購買，第186頁)。建議為遙控器設定2秒延時。

使用接目鏡遮光片

如使用自拍或進行B快門曝光拍攝時未透過觀景器取景，進入觀景器的光線會導致影像過暗。為避免這種情況，請使用連接在相機背帶上的接目鏡遮光片(第27頁)。

即時顯示拍攝及短片拍攝時，毋須安裝接目鏡遮光片。

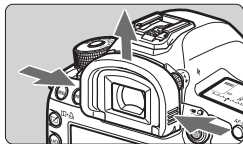

1 移除接目環。

- 抓住接目環的兩邊，向上滑動以移除接目環。

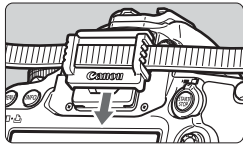

2 安裝接目鏡遮光片。

- 將接目鏡遮光片按接目鏡凹槽處向下推以進行安裝。

使用快門線

您可將快門線RS-80N3或定時遙控器TC-80N3(均需另行購買)或任何配備N3類型端子的EOS配件連接至相機進行拍攝(第356頁)。

如要操作配件，請參閱配件的使用說明書。

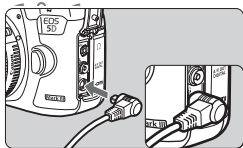

1 打開端子蓋。

2 將插頭連接至遙控端子。

- 如圖所示連接插頭。
- 如要拔除插頭，請握住銀色部份並拔出。

遙控拍攝



使用遙控器RC-6(另行購買)，您可在距離相機約5米/16.4呎的範圍內進行遙控拍攝。您可立即拍攝或使用2秒延時拍攝。

您亦可使用遙控器RC-1及RC-5。

1 向主體對焦。

2 將鏡頭對焦模式開關設為<MF>。

- 您亦可使用<AF>拍攝。

3 按下<AF·DRIVE>按鈕。(⊙6)

4 選擇自拍。

- 檢視液晶面板並轉動<☉>轉盤以選擇<☉1>或<☉2>。

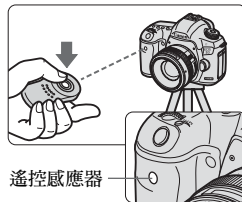
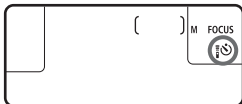
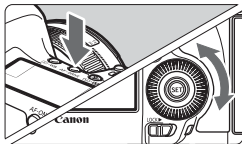

5 按下遙控器的傳輸按鈕。

- 將遙控器對準相機的遙控感應器，按下傳輸按鈕。
- ▶ 自拍指示燈會亮起並拍攝相片。

⚠ 光管或LED燈可能會意外觸發快門而導致相機操作錯誤。請盡量使相機遠離此類光源。

6

閃燈攝影

本章介紹如何使用EOS專用的EX系列閃光燈(另行購買)或非佳能閃光燈進行拍攝及如何在相機選單畫面上設定閃光燈功能。

閃燈攝影

EOS專用的EX系列閃光燈

EX系列閃光燈(另行購買)使得閃燈攝影與普通攝影一樣簡單。

有關詳細說明，請參閱EX系列閃光燈使用說明書。本相機是A型相機，可使用EX系列閃光燈的所有功能。

如要使用相機的選單設定閃光燈功能及閃光燈自訂功能，請參閱第191至196頁。



熱靴式閃光燈

微距閃光燈

● 閃燈曝光鎖

此功能可讓您為主體指定部份獲取合適的閃燈曝光。將觀景器中央對準主體，然後按下相機的<M-Fn>按鈕並拍攝相片。

● 閃燈曝光補償

與一般曝光補償相同，您可設定閃燈曝光補償。您可在 ± 3 級間以 $1/3$ 級為單位設定閃燈曝光補償。

按下相機的<ISO·**FL**>按鈕，然後在檢視觀景器或液晶面板時，轉動<◉>轉盤。

如[**2**：自動亮度優化](第142頁)未設為[關閉]，即使已設定較暗的閃燈曝光補償量，影像可能仍會顯得明亮。

使用自動對焦難以成功對焦時，EOS專用的外接閃光燈可能會自動發射自動對焦輔助光。

使用非EX系列的佳能閃光燈

- 使用EZ/E/EG/ML/TL系列閃光燈設定A-TTL或TTL自動閃燈模式時，閃光燈將只以全輸出閃光。
請將相機拍攝模式設為<M>(手動曝光)或<Av>(光圈先決自動曝光)，然後調整光圈設定後再拍攝。
- 使用具有手動閃燈模式的閃光燈時，請使用手動閃燈模式拍攝。

使用非佳能閃光燈

同步速度

本相機可以1/200秒或更慢的快門速度與小型非佳能閃光燈同步。使用大型影樓閃光燈時，由於其閃光持續時間比小型閃光燈長，請設定同步速度在1/60秒至1/30秒之間。請確保拍攝前測試閃燈同步。

PC端子

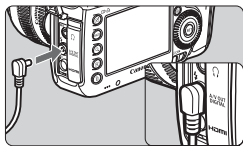

- 有同步線的閃光燈可使用相機的PC端子。PC端子具有螺旋紋，以防意外中斷連接。
- 相機的PC端子沒有極性區分。您可連接同步線的任何一端。

即時顯示拍攝須知

如您使用非佳能閃光燈進行即時顯示拍攝，請將[**4**：靜音即時顯示拍攝]設為[關閉](第206頁)。如設為[模式1]或[模式2]，閃光燈將不會閃光。

- 如本相機使用其他品牌相機專用的閃光燈或閃光燈配件，本相機可能無法正常操作，並可能出現故障。
- 請勿將任何需要 250 V 或以上電壓的閃光燈連接至相機的 PC 端子。
- 請勿在相機的熱靴上安裝高壓閃光燈，否則可能不會閃光。

 安裝至相機熱靴的閃光燈與連接至PC端子的閃光燈可同時使用。

MENU 設定閃光燈☆

使用兼容閃光燈功能設定的 EX 系列閃光燈時，您可以使用相機的選單畫面設定閃光燈功能及自訂功能。將閃光燈安裝至相機，然後開啟閃光燈。有關閃光燈功能的詳細說明，請參閱閃光燈使用說明書。



1 選擇[外接閃光燈控制]。

- 在[1]設定頁下，選擇[外接閃光燈控制]，然後按下<SET>。
- ▶ 外接閃光燈控制畫面會出現。



2 選擇所需的項目。

- 選擇要設定的選單選項，然後按下<SET>。

[閃光燈閃光]



如要啟用閃燈攝影，請設為[啓動]。如只想發射自動對焦輔助光，請設為[關閉]。

[E-TTL II測光]



一般閃燈曝光時，請將其設為[權衡式]。如設為[平均]，閃燈曝光將以整個場景平均測光。可能需要使用閃燈曝光補償。此設定適用於進階使用者。

[光圈先決模式下的閃光同步速度]

光圈先決模式下的閃光同步速度

自動	AUTO
1/200-1/60秒 自動	1/200 -1/60 A
1/200秒(固定)	1/200

INFO 說明

在光圈先決自動曝光(**Av**)模式下可設定閃燈攝影的閃燈同步速度。

● **AUTO: 自動**

在1/200秒至30秒的範圍內根據場景亮度自動設定閃燈同步速度。亦可以使用高速同步。

● ^{1/200}/_{-1/60} **A: 1/200-1/60秒 自動**

用以避免在低光照環境下被設定低速快門。這對避免主體模糊及相機震動非常有效。但是，雖然可使用閃光燈對主體正確曝光，背景可能會顯得較暗。

● **1/200: 1/200秒(固定)**

閃燈同步速度固定為1/200秒。可比使用[**1/200-1/60秒 自動**]更有效地避免主體模糊及相機震動。然而，在低光照環境下，主體的背景會比使用[**1/200-1/60秒 自動**]的背景稍暗。

如設為[**1/200-1/60秒 自動**]或[**1/200秒(固定)**]，在<**Av**>模式中無法使用高速同步。

[閃光燈功能設定]

在螢幕上，視乎閃光燈、目前的閃燈模式、閃光燈自訂功能設定等而定，可設定功能及顯示內容會有所不同。

有關閃光燈功能的詳細說明，請參閱閃光燈使用說明書。

範例顯示



● 閃燈模式

您可選擇適合閃光燈拍攝的閃燈模式。



[E-TTL II 閃燈測光] 是使用 EX 系列閃光燈進行自動閃光燈拍攝的標準模式。

[手動閃燈] 模式用於自行設定閃光燈的**[閃燈輸出水平]**。

關於其他閃燈模式的資訊，請參閱閃光燈使用說明書。

● 無線閃燈功能



可使用無線電或光脈衝進行無線(多支)閃燈拍攝。關於無線閃燈的詳細資訊，請參閱閃光燈使用說明書。

● 閃燈變焦(閃光燈覆蓋範圍)



使用具有變焦閃光燈頭的閃光燈時，可設定閃光燈覆蓋範圍。一般情況下，請將此功能設為**[AUTO]**，以便相機自動設定適合鏡頭焦距的閃光燈覆蓋範圍。

● 快門同步



一般情況下，請將快門同步設為**[前簾同步]**以便閃光燈在開始曝光後立即閃光。

如設為**[後簾同步]**，閃光燈將會在快門關閉前的瞬間閃光。如設為較慢的快門速度時，您可建立光線軌跡，如夜晚時汽車車頭燈。使用後簾同步時，閃光燈會進行兩次閃光：一次是在完全按下快門按鈕時，一次是在曝光結束前的瞬間。

如設為**[高速同步]**，可在全部快門速度使用閃光燈。在想要優先光圈設定並使用補光閃光拍攝人像時，這十分有效。

● 閃燈曝光補償



可設定與第188頁「閃燈曝光補償」相同的設定。

有關詳細資訊，請參閱閃光燈使用說明書。

● 閃燈包圍曝光



閃燈輸出自動變更時，會拍攝三張相片。

有關閃燈包圍曝光的詳細資訊，請參閱閃光燈使用說明書。



使用後簾同步時，請設定1/25秒或更慢的快門速度。如快門速度為1/30秒或以上，即使設定[後簾同步]也仍會應用前簾同步。



- 選擇[清除閃光燈設定]可將閃光燈設定回復至預設值。
- 使用不兼容閃光燈功能設定的EX系列閃光燈時，只可以進行以下設定：[閃光燈閃光]、[E-TTL II測光]及[閃光燈功能設定]下的[閃燈曝光補償]。([快門同步]亦可以使用部份EX系列閃光燈設定。)
- 如已使用閃光燈設定閃燈曝光補償，您將無法在相機上(使用<ISO>[ISO]或閃光燈功能設定)設定閃燈曝光補償。如同時使用相機及閃光燈設定閃燈曝光補償，則閃光燈的設定會取代相機的設定。

閃光燈自訂功能設定

有關閃光燈自訂功能的詳細說明，請參閱閃光燈使用說明書。



1 選擇[閃光燈自訂功能設定]。

- 選擇[閃光燈自訂功能設定]，然後按下 $\langle \text{SET} \rangle$ 。



2 設定功能。

- 轉動 $\langle \odot \rangle$ 轉盤以選擇數字，然後按下 $\langle \text{SET} \rangle$ 。
- 轉動 $\langle \odot \rangle$ 轉盤以選擇選單選項，然後按下 $\langle \text{SET} \rangle$ 。

清除閃光燈自訂功能設定

選擇[清除全部閃光燈自訂功能]會清除所有閃光燈自訂功能設定([C.Fn-00：距離指示顯示]除外)。

❗ 使用EX系列閃光燈時，如[閃燈測光模式]自訂功能設為[TTL](自動閃光)，閃光燈將總是以全輸出閃光。

📷 使用相機的[外接閃光燈控制]畫面無法設定或取消閃光燈的個人功能(P.Fn)。請使用閃光燈設定此功能。

7

使用液晶螢幕拍攝 (即時顯示拍攝)



您可在檢視相機液晶螢幕上的相片時進行拍攝。這稱為「即時顯示拍攝」。

將即時顯示拍攝/短片拍攝開關置於<📷>可啟動即時顯示拍攝。

即時顯示拍攝對拍攝靜止主體的相片非常有效。

如您握持本相機並在檢視液晶螢幕時拍攝，相機震動可能會造成影像模糊。建議使用三腳架。



關於遙遠即時顯示拍攝

在電腦中安裝EOS Utility(隨附軟件，第394頁)後，您可將相機連接至電腦，然後在檢視電腦螢幕時進行遙控拍攝。有關詳細資訊，請參閱光碟中的軟件使用說明書。

📷 使用液晶螢幕拍攝

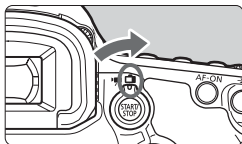

- 1 將即時顯示拍攝/短片拍攝開關置於 <📷>。

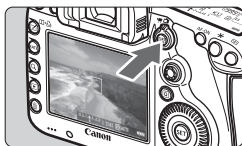

- 2 顯示即時顯示影像。

- 按下 <START/STOP> 按鈕。
- ▶ 即時顯示影像會出現在液晶螢幕上。
- 即時顯示影像會以接近真實情況反映實際拍攝影像的亮度等級。



- 3 向主體對焦。

- 如您半按快門按鈕，相機會以目前的自動對焦模式(第207頁)進行對焦。

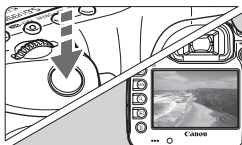

- 4 拍攝相片。

- 完全按下快門按鈕。
- ▶ 拍攝相片，拍攝的影像將顯示在液晶螢幕上。
- ▶ 影像檢視結束後，相機將自動返回即時顯示拍攝。
- 按下 <START/STOP> 按鈕以結束即時顯示拍攝。

- 📷
- 影像的視野範圍約為100%(影像記錄畫質設定為JPEG 時)。
 - 即時顯示拍攝的測光模式會固定為權衡式測光。
 - 在 <P/Tv/Av/M/B> 拍攝模式中，按下景深預覽按鈕可查看景深。
 - 連續拍攝時，首張拍攝的曝光設定亦會應用於隨後的拍攝中。
 - 您亦可使用遙控器(另行購買，第186頁)進行即時顯示拍攝。

啟動即時顯示拍攝



設定[**📷4**：即時顯示拍攝]為[啟動]。
在<[**📷+**]>模式中，此項顯示於[**📷2**]下。

使用即時顯示拍攝時電池可拍攝數量

[大約拍攝數量]

溫度	23°C/73°F	0°C/32°F
可拍攝數量	200	180

- 以上數字是在使用充滿電量的LP-E6電池，以CIPA(Camera & Imaging Products Association)測試標準測試得出。
- 使用電量充足的電池LP-E6，在23°C/73°F 溫度下可連續使用即時顯示拍攝約 1小時30分鐘。



- 即時顯示拍攝時，請勿將鏡頭對準太陽。太陽發出的熱量會損壞相機內部零件。
- 有關使用即時顯示拍攝的注意事項，請參閱第215頁至第216頁。



- 您亦可按下<AF-ON>按鈕進行對焦。
- 使用閃光燈時，會發出兩次快門聲音，但實際只進行一次拍攝。
- 如長時間不操作相機，電源會按照[**🔌2**：自動關閉電源]的設定自動關閉(第55頁)。如[**🔌2**：自動關閉電源]設為[關]，即時顯示拍攝會在30分鐘後自動停止(相機電源保持開啟)。
- 使用隨附的立體聲影音連接線或另行購買的 HDMI 連接線，您可在電視上顯示即時顯示影像(第268、271頁)。

關於資訊顯示

- 每次按下<INFO.>按鈕，資訊顯示將會變更。

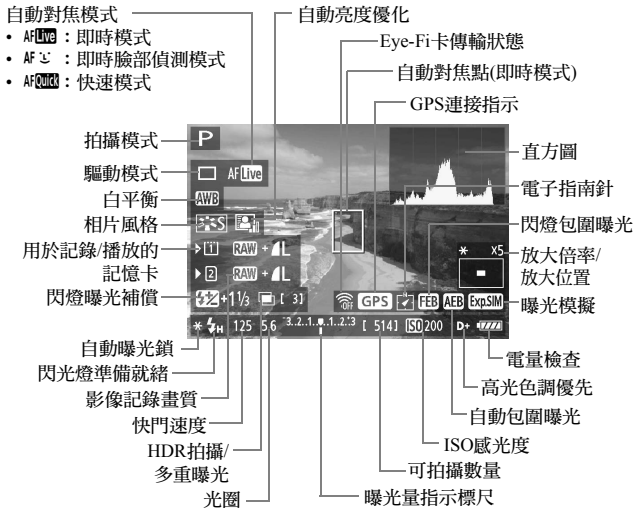

- 設定[**曝光模擬：啟動**]時可顯示直方圖(第205頁)。
- 您可按下<INFO.>按鈕(第60頁)顯示電子水平儀。請注意，如自動對焦模式設定為[**即時模式**]，或使用HDMI連接線將相機連接至電視機時，則電子水平儀無法顯示。
- <Exp.SIM>顯示為白色時，表示即時顯示影像亮度接近於拍攝影像的亮度。
- 如<Exp.SIM>閃爍，表示由於較低或較高的光照情況，即時顯示影像沒有以合適的亮度顯示。但是，實際拍攝的影像會反映曝光設定。
- 如使用閃光燈或設定B快門，<Exp.SIM>圖示及直方圖會顯示為灰色(僅供參考)。直方圖在低光照或亮光環境下可能無法正常顯示。

最終影像模擬

最終影像模擬會在即時顯示影像中反映相片風格、白平衡等效果，以便查看所拍攝的影像效果。







拍攝時，即時顯示影像將會自動反映下列功能設定。



即時顯示拍攝時的最終影像模擬

- 相片風格
 - * 將反映所有參數，如銳利度、對比度、色彩飽和度及色調。
- 白平衡
- 白平衡修正
- 曝光([**曝光模擬：啟動**])
- 景深(按下景深預覽按鈕)
- 自動亮度優化
- 周邊亮度校正
- 高光色調優先
- 長寬比(影像區域確定)

拍攝功能設定

ISO / / AF / DRIVE / WB / / 設定

顯示即時顯示影像時，如您按下 <ISO·>、<AF·DRIVE>、<·WB>、<>或<>按鈕，設定畫面會出現於液晶螢幕，您可轉動<>或<>轉盤以設定相應的拍攝功能。

設為 AF  時，您可按下 <> 按鈕以選擇自動對焦區域選擇模式及自動對焦點。操作步驟與使用觀景器拍攝時相同。請注意，<> 測光模式無法設定。

Q 速控





顯示即時顯示影像時，可按下 <Q> 按鈕以設定自動亮度優化、記憶卡選擇、記錄功能及影像記錄畫質。



1 按下 <Q> 按鈕。

- ▶ 可設定功能將會顯示。

2 選擇功能並進行設定。

- 使用 <> 以選擇功能。
- ▶ 選定功能的設定會在底部顯示。
- 轉動 <> 或 <> 轉盤以進行設定。
- 如要設定記錄功能，請按下 <SET>，然後轉動 <> 或 <> 轉盤以進行設定。

MENU 選單功能設定



設定項目	當前設定
即時顯示拍攝	啟動
自動對焦模式	即時模式
顯示格線	關
長寬比	3:2
曝光模擬	啟動
靜音即時顯示拍攝	模式1
測光定時器	16秒

本節介紹即時顯示拍攝的功能設定。[**☑4**] 設定頁下的選單選項將在第203至206頁介紹。在<**☑A+**>模式中，此項顯示於[**☑2**]下。此選單畫面中的可設定功能只在即時顯示拍攝時應用。觀景器拍攝時無法使用這些功能。

- **即時顯示拍攝**

可設定即時顯示拍攝為[**啟動**]或[**關閉**]。

- **自動對焦模式**

可選擇[**即時模式**] (第207頁)、[**即時模式**] (第208頁)或[**快速模式**] (第212頁)。

- **顯示格線**

透過顯示[**3×3** 井]或[**6×4** 井井]格線，您可檢查任何相片傾斜狀況。另外，使用[**3×3+對角** 井井]，會同時顯示格線及對角線以幫助將主體交叉部份對齊，獲得更加均衡的構圖。

● 長寬比 ☆

影像的長寬比可設定為[3:2]、[4:3]、[16:9]或[1:1]。設為下列長寬比時，即時顯示影像周圍的區域會以黑色遮蔽：[4:3] [16:9] [1:1]。

JPEG 影像將以設定的長寬比儲存。RAW 影像只會以[3:2]的長寬比儲存。由於RAW影像加入了長寬比資訊，使用隨附的軟件處理RAW影像時，影像會以相應的長寬比顯示。

[.點:3:加入裁切資訊]未設為[關]時，長寬比為3:2。(無法更改長寬比。)

影像畫質	長寬比及像素數(約值)			
	3:2	4:3	16:9	1:1
L RAW	5760×3840 (2,210萬像素)	5120×3840 (1,970萬像素)	5760×3240 (1,870萬像素)	3840×3840 (1,470萬像素)
M	3840×2560 (980萬像素)	3408×2560* (870萬像素)	3840×2160 (830萬像素)	2560×2560 (660萬像素)
M RAW	3960×2640 (1,045萬像素)	3520×2640 (930萬像素)	3960×2228* (880萬像素)	2640×2640 (700萬像素)
S1	2880×1920 (550萬像素)	2560×1920 (490萬像素)	2880×1624* (470萬像素)	1920×1920 (370萬像素)
S RAW	2880×1920 (550萬像素)	2560×1920 (490萬像素)	2880×1620 (470萬像素)	1920×1920 (370萬像素)
S2	1920×1280 (250萬像素)	1696×1280* (220萬像素)	1920×1080 (210萬像素)	1280×1280 (160萬像素)
S3	720×480 (35萬像素)	640×480 (31萬像素)	720×400* (29萬像素)	480×480 (23萬像素)



- 對於附有星號標記的影像記錄畫質，像素數並不完全符合設定的長寬比。
- 附有星號標記的長寬比所顯示的影像區域會較實際記錄的區域稍大。拍攝後請查看液晶螢幕上的影像。
- 如使用其他相機直駁打印本相機以1:1的長寬比拍攝的影像，則影像可能無法正確打印。



使用[2 : 即時顯示拍攝區域顯示]，可設定拍攝區域的顯示方法(第318頁)。

● 曝光模擬☆

曝光模擬可顯示並模擬實際影像亮度(曝光)的效果。

● 啟動()

顯示的影像亮度將會接近所拍攝影像的實際亮度(曝光)。如您設定曝光補償，影像亮度會同時變更。

● 使用()時

一般情況下，影像以標準亮度顯示以方便查看即時顯示影像。只有持續按下景深預覽按鈕時，影像才會以接近所拍攝影像的實際亮度(曝光)顯示。

● 關閉()

影像以標準亮度顯示以方便查看即時顯示影像。即使設定了曝光補償，影像亦會以標準亮度顯示。



- 如果將[ISO感光度範圍]中的[最高]設為擴展的ISO感光度設定，則可以在黑暗的環境下進行即時顯示拍攝。
- 即使設定了較低的ISO感光度，在低光照環境下顯示的即時顯示影像中仍可能有比較明顯的雜訊。然而，拍攝時記錄的影像中的雜訊會很少。(即時顯示影像的影像畫質與記錄的影像的畫質不同。)

● 靜音即時顯示拍攝[☆]

● 模式1

拍攝操作雜音會比正常拍攝時小。您亦可使用連續拍攝。如設為 <  H >，您可使用約6張/秒的最高連續拍攝速度進行拍攝。

● 模式2

完全按下快門按鈕時，只會拍攝一張影像。持續按下快門按鈕時，相機操作將會延遲。快門按鈕返回半按位置時，相機操作會恢復。因此拍攝雜音會降至最低。即使設定為連續拍攝，亦只能拍攝一張影像。

● 關閉





使用TS-E鏡頭(以下中所列除外)進行**垂直偏移鏡頭操作**或使用**延伸管**時，請確保將靜音即時顯示拍攝設為[關閉]。設定為[模式1]或[模式2]將會導致錯誤或不正常曝光。

- 如您使用閃光燈，無論[靜音即時顯示拍攝]設定為任何模式，都無法使用靜音拍攝。
- 使用非佳能閃光燈時，請設為[關閉]。如設為[模式1]或[模式2]，閃光燈將不會閃光。
- 如設為[模式2]並使用遙控拍攝(第186頁)，操作會與使用[模式1]時相同。

 使用TS-E17mm f/4L或TS-E24mm f/3.5L II鏡頭時可使用[模式1]或[模式2]。

● 測光定時器[☆]

您可變更曝光設定的顯示時間(自動曝光鎖時間)。

 如您選擇[ 3：除塵資料]、[ 3：清潔影像感應器]、[ 4：清除全部相機設定]或[ 4：韌體版本]，即時顯示拍攝會結束。

使用自動對焦



選擇自動對焦模式

可用的自動對焦模式包括[即時模式]、[ 即時模式](臉部偵測，第208頁)及[快速模式](第212頁)。

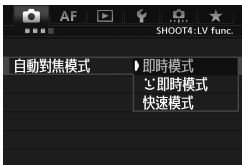
如要精準對焦，請將鏡頭對焦模式開關設為<MF>，放大影像，然後手動對焦(第214頁)。



選擇自動對焦模式。

- 在[4]設定頁下，選擇[自動對焦模式]。在<A+>模式中，此項顯示於[2]下。
- 顯示即時顯示影像時，您可按下<AF•DRIVE>按鈕以在顯示的設定畫面中選擇自動對焦模式。

即時模式：AF Live

此模式使用影像感應器對焦。儘管顯示即時顯示影像時可使用自動對焦，但自動對焦操作時間會比快速模式稍長。對焦亦可能會比使用快速模式時困難。





自動對焦點

1 顯示即時顯示影像。

- 按下<START/STOP>按鈕。
- ▶ 即時顯示影像會出現在液晶螢幕上。
- ▶ 自動對焦點<□>會出現。

2 移動自動對焦點。

- 可使用<>移動自動對焦點至要對焦的位置。(無法移至相片邊緣。)
- 完全按下<>，自動對焦點會返回影像中央。

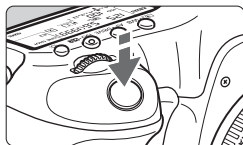

3 向主體對焦。

- 將自動對焦點對準主體並半按快門按鈕。
- ▶ 成功對焦後，自動對焦點會變為綠色並會發出提示音。
- ▶ 如沒有成功對焦，自動對焦點會變為橙色。



4 拍攝相片。

- 檢查對焦及曝光，然後完全按下快門按鈕以拍攝相片(第198頁)。

☺(臉部偵測)即時模式：AF ☺

使用與即時模式相同的自動對焦方法，會對人臉進行偵測及對焦。請讓拍攝主體面向相機。



1 顯示即時顯示影像。

- 按下<START/STOP>按鈕。
- ▶ 即時顯示影像會出現在液晶螢幕上。
- 偵測到臉部時，<[]> 框會出現於要對焦的人臉。
- 如偵測到多張人臉，<<[]>將會顯示。請使用<☺> 移動<[]> 框至目標臉部。

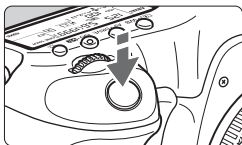

2 向主體對焦。

- 半按快門按鈕，相機將會對 <[]> 框覆蓋的臉部對焦。
- ▶ 成功對焦後，自動對焦點會變為綠色並會發出提示音。
- ▶ 如沒有成功對焦，自動對焦點會變為橙色。
- 如無法偵測到人臉，自動對焦點 <□> 會顯示並在中央執行自動對焦。



3 拍攝相片。

- 檢查對焦及曝光，然後完全按下快門按鈕以拍攝相片(第198頁)。



- 畫面完全脫焦時，臉部偵測將無法使用。如鏡頭對焦模式開關設為 <AF> 時仍可使用手動對焦，請轉動對焦環以進行初步對焦。檢測到臉部後會顯示 <[]>。
- 人臉以外的其他物件可能會被偵測為臉部。
- 畫面中的臉部太小或太大、太亮或太暗、傾向一邊或部份隱藏時，臉部偵測均無法操作。
- <[]> 對焦框可能只覆蓋部份臉部。



- 完全按下 <[]> 或按下 <SET> 時，自動對焦模式將切換為即時模式(第207頁)。您可按下 <[]> 移動自動對焦點。再次完全按下 <[]> 或按下 <SET> 以返回 <[]> (臉部偵測)即時模式。
- 在畫面邊緣偵測到臉部時無法使用自動對焦，因此 <[]> 會顯示為灰色。如您之後半按快門按鈕，將會使用中央自動對焦點 <□> 進行對焦。

即時模式及 $\hat{\text{L}}$ (臉部偵測)即時模式註釋

自動對焦操作

- 對焦需時稍長。
- 即使已成功對焦，半按快門按鈕將會重新對焦。
- 執行自動對焦操作時及完成自動對焦後，影像亮度可能會變更。
- 如顯示即時顯示影像時光源改變，螢幕可能會閃爍並難以對焦。這種情況下，請停止即時顯示拍攝並在實際光源下進行自動對焦。
- 如您在即時模式中按下<Q>按鈕，影像會在自動對焦點處放大。如在放大檢視時難以對焦，請返回正常檢視並自動對焦。請注意，正常及放大顯示時的自動對焦速度可能會不同。
- 如在即時模式的正常檢視下自動對焦，然後放大影像，對焦可能不再正確。
- 在 $\hat{\text{L}}$ 即時模式中，按下<Q> 按鈕並不會放大影像。



- 在即時模式或 $\hat{\text{L}}$ (臉部偵測)即時模式，如您要拍攝畫面邊緣的主體而該主體稍微脫焦，請將中央自動對焦點對準主體以對焦，然後拍攝相片。
- 外接閃光燈不會發射自動對焦輔助光。但是如使用配備LED燈的EX系列閃光燈(另行購買)，在即時模式及 $\hat{\text{L}}$ (臉部偵測)即時模式中，LED燈會按需要自動開啟以輔助自動對焦。

難以對焦的拍攝情況

- 對比度低的主體，如藍天及色彩單一的平面。
- 低光照下的主體。
- 條形及其他只在水平方向有對比度的圖案。
- 在亮度、色彩或圖案不斷變更的光源下。
- 夜景或點光源。
- 在光管或LED燈光源下或影像閃爍時。
- 極小的主體。
- 在相片邊緣的主體。
- 強反光的主體。
- 自動對焦點覆蓋近處及遠處主體(如籠子裡面的動物)。
- 由於相機震動或主體模糊，主體在自動對焦點內不斷移動，無法靜止。
- 正接近或遠離相機的主體。
- 主體完全脫焦時進行自動對焦。
- 使用柔焦鏡頭應用柔焦效果。
- 使用特殊效果濾鏡。



使用以下鏡頭進行自動對焦時，建議使用[快速模式]。如使用[即時模式]或[即時模式]進行自動對焦，成功對焦可能會需要更長時間，或相機可能無法正確對焦。

EF24mm f/2.8、EF35mm f/2、EF50mm f/2.5 Compact Macro、EF100mm f/2.8 Macro、EF135mm f/2.8 (柔焦)、EF28-90mm f/4-5.6 III、EF55-200mm f/4.5-5.6 USM、EF90-300mm f/4.5-5.6、EF90-300mm f/4.5-5.6 USM

快速模式：AF Quick

使用專用自動對焦感應器作單張自動對焦(第70頁)，自動對焦的方法與使用觀景器拍攝時相同。

雖然可快速對焦目標區域，但執行自動對焦操作時將會暫時中斷即時顯示影像。

在61點自動選擇自動對焦以外的自動對焦區域選擇模式中，您可以手動選擇自動對焦點或區域。在<A+>模式中，「61點自動選擇自動對焦」會自動設定。

區域自動對焦框



放大框

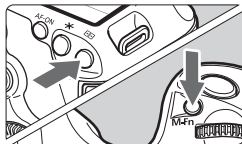

1 顯示即時顯示影像。

- 按下<START/STOP>按鈕。
- ▶ 即時顯示影像會出現在液晶螢幕上。
- 自動對焦區域選擇模式設為「61點自動選擇自動對焦」時，區域自動對焦框會顯示。
- 在其他模式中，自動對焦點會顯示為小框。
- 較大的長方形框為放大框。

2 選擇自動對焦區域選擇模式。

- 按下<AF-ASSIST>按鈕。
- 每次按下<M-Fn>按鈕，自動對焦區域選擇模式都會變更。

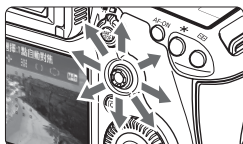

3 選擇自動對焦點。

- 自動對焦點選擇將會按照您按下<AF-ON>的方向變更。如完全按下<AF-ON>，將選擇中央自動對焦點(或中央區域)。
- 您亦可使用<AF-ON>及<AF-ON>轉盤選擇自動對焦點。<AF-ON>轉盤選擇水平方向上的自動對焦點，<AF-ON>轉盤選擇垂直方向上的自動對焦點。

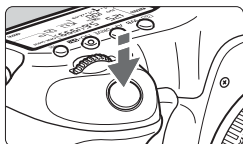
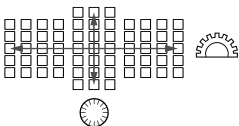

4 向主體對焦。

- 將自動對焦點對準主體並半按快門按鈕。
- ▶ 即時顯示影像將關閉，反光鏡將重新回復原位，自動對焦將會執行。(不會拍攝相片。)
- ▶ 完成對焦後，提示音會響起並重新出現即時顯示影像。
- ▶ 用於對焦的自動對焦點會亮起綠色。
- ▶ 如沒有成功對焦，自動對焦點會閃爍橙色。



5 拍攝相片。

- 檢查對焦及曝光，然後完全按下快門按鈕以拍攝相片(第198頁)。



自動對焦時無法拍攝相片。在顯示即時顯示影像時拍攝相片。

手動對焦

您可放大影像並使用手動對焦進行精確對焦。

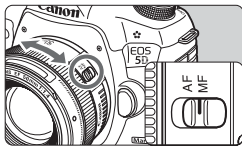

1 將鏡頭對焦模式開關設為<MF>。

- 轉動鏡頭對焦環以初步對焦。



2 移動放大框。

- 使用<◁ ▷>移動放大框至要對焦的位置。
- 完全按下<◁ ▷>，放大框會返回影像中央。

放大框



3 放大影像。

- 按下<Q>按鈕。
- ▶ 放大框內的區域將放大。
- 每次按下<Q>按鈕，顯示將變更如下：

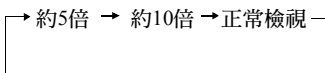

自動曝光鎖

放大區域位置

放大倍率

4 手動對焦。

- 查看放大的影像時，轉動鏡頭對焦環以對焦。
- 對焦後，按下<Q>按鈕以返回正常檢視。

5 拍攝相片。

- 檢查對焦及曝光，然後完全按下快門按鈕以拍攝相片(第198頁)。



即時顯示拍攝的注意事項

影像畫質

- 使用高ISO感光度拍攝時，雜訊(亮點、條紋等)可能更加明顯。
- 在高溫中拍攝可能導致影像中出現雜訊或異常色彩。
- 長時間使用即時顯示功能連續拍攝時，相機內部溫度可能會升高從而減低影像畫質。不拍攝影像時請停止即時顯示拍攝。
- 如果相機內部溫度較高時進行長時間曝光拍攝，影像畫質可能會降低。請停止即時顯示拍攝並等待幾分鐘後再繼續拍攝。

關於白色<🔴>及紅色<🔴>內部溫度過高警告

- 長時間使用即時顯示拍攝或高溫環境而導致相機內部溫度升高時，白色<🔴>圖示將會出現。如在螢幕顯示該圖示時繼續拍攝，影像畫質可能會降低。在重新開始拍攝之前，請停止即時顯示拍攝，讓相機溫度降低。
- 如在白色圖示<🔴>顯示時，相機的內部溫度進一步升高，將閃爍紅色圖示<🔴>。閃爍的圖示是即將自動結束即時顯示拍攝的警告。如出現這種情況，相機內部溫度降低前您可能無法繼續拍攝。請關閉電源讓相機休息片刻。
- 如在高溫情況下長時間使用即時顯示拍攝，將導致<🔴>及<🔴>圖示更快地出現。不拍攝時請關閉相機。
- 如相機內部溫度較高，顯示白色圖示<🔴>前，高ISO感光度影像或長時間曝光的影像畫質可能已經降低。

拍攝效果

- 如在放大檢視時拍攝相片，曝光效果可能會不理想。請返回正常檢視後再拍攝相片。放大檢視時，快門速度及光圈值會顯示為橙色。即使在放大檢視時拍攝相片，影像亦會按正常檢視拍攝。
- 如[🔦2：自動亮度優化](第142頁)未設為[關閉]，即使已設定減少曝光補償或減少閃燈曝光補償，影像可能仍會顯得明亮。
- 如您使用 TS-E 鏡頭並垂直偏移鏡頭或使用延伸管，可能無法獲得標準曝光，或可能造成不正常曝光。



即時顯示拍攝的注意事項

即時顯示影像

- 在低光照或亮光環境下，即時顯示影像可能不會反映拍攝影像的亮度。
- 如影像光源變更，螢幕可能會閃爍。如發生這種情況，請停止即時顯示拍攝，然後在實際拍攝光源下重新開始拍攝。
- 如您將相機指向其他方向，即時顯示影像會暫時失去正確的亮度。請等待直至亮度等級穩定後再拍攝。
- 如相片中有非常明亮的光源，如太陽，液晶螢幕上的明亮區域可能會變黑。但是，實際拍攝的影像將會正確顯示明亮區域。
- 如在低光照環境下將[**2**：液晶螢幕亮度]設定為光亮設定，即時顯示影像可能會出現雜訊或異常色彩。但是，雜訊或異常色彩不會記錄於拍攝的影像上。
- 放大影像時，影像銳利度可能比實際更加明顯。

自訂功能

- 即時顯示拍攝時，部份自訂功能設定將無效(第314頁)。

鏡頭及閃光燈

- 無法使用超遠攝鏡頭的對焦預設功能。
- 使用外接閃光燈時，閃燈曝光鎖及造型閃燈將無法使用。

8

拍攝短片



將即時顯示拍攝/短片拍攝開關置於<短片>可啟動短片拍攝。短片記錄格式為MOV。

可以記錄短片的記憶卡

- 拍攝短片時，請使用表中所示的寫入/讀取速度較快的大容量記憶卡。

壓縮方法 (第231頁)	CF卡	SD卡
IPB	10 MB/秒或更快	6 MB/秒或更快
ALL-I (僅限!)	30 MB/秒或更快	20 MB/秒或更快

- 如您使用寫入速度低的記憶卡拍攝短片，短片可能無法正確記錄。如您播放讀取速度低的記憶卡上的短片，短片可能無法正確播放。
- 如要在拍攝短片時拍攝靜止影像，則需要速度更快的記憶卡。
- 如要查看記憶卡的讀寫速度，請參閱記憶卡製造商網站。

📹 拍攝短片

自動曝光拍攝

拍攝模式設為<A+>、<P>或時，自動曝光控制會啟動以配合場景目前的亮度。三種拍攝模式的曝光控制設定相同。

1 將模式轉盤設為<A+>、<P>或。

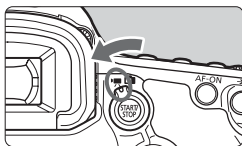

2 將即時顯示拍攝/短片拍攝開關置於<📹>。

- ▶ 反光鏡會發出聲音，然後影像會出現在液晶螢幕上。

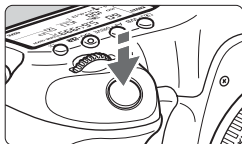

3 向主體對焦。

- 拍攝前，請使用自動對焦或手動對焦進行對焦(第207至214頁)。
- 如您半按快門按鈕，相機會以目前的自動對焦模式進行對焦。



4 拍攝短片。

- 按下<START/STOP>按鈕以開始拍攝短片。
- ▶ 拍攝短片時，「●」標記會顯示於螢幕右上角。
- 再次按下<START/STOP>以停止拍攝短片。

短片記錄中

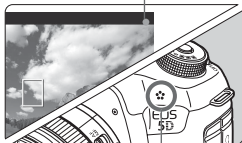

麥克風

快門先決自動曝光

拍攝模式為<Tv>時，您可手動設定短片拍攝的快門速度。相機會自動設定ISO感光度及光圈以適應亮度並獲得標準曝光。



1 將模式轉盤設為<Tv>。

2 將即時顯示拍攝/短片拍攝開關置於<開>。

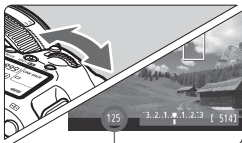

快門速度

3 設定所需的快門速度。

- 檢視液晶螢幕時，轉動<轉盤>轉盤。可設定的快門速度取決於影片格數<F* >。
- $\frac{1}{30}$ $\frac{1}{25}$ $\frac{1}{24}$: 1/4000秒 - 1/30秒
- $\frac{1}{60}$ $\frac{1}{50}$: 1/4000秒 - 1/60秒

4 對焦並拍攝短片。

- 操作步驟與「自動曝光拍攝」的步驟3及4相同(第218頁)。



- 由於曝光變化會被記錄，所以不建議在拍攝短片時變更快門速度。
- 對運動主體進行短片拍攝時，建議使用1/30秒至1/125秒的快門速度。快門速度越快，主體的運動效果越不順滑。
- 如果在光管或LED燈照明下拍攝時變更快門速度，影像閃爍可能會記錄下來。

光圈先決自動曝光

拍攝模式為<Av>時，您可手動設定短片拍攝的光圈。相機會自動設定ISO感光度及快門速度以適應亮度並獲得標準曝光。



1 將模式轉盤設為<Av>。

2 將即時顯示拍攝/短片拍攝開關置於<📷>。



光圈

3 設定所需的光圈值。

- 檢視液晶螢幕時，轉動<🔧>轉盤。



4 對焦並拍攝短片。

- 操作步驟與「自動曝光拍攝」的步驟3及4相同(第218頁)。

⚠ 由於因鏡頭光圈驅動導致的曝光變化會被記錄，所以不建議在拍攝短片時變更光圈。

📷⁺ 模式中的ISO感光度

- 在📷⁺模式中，ISO感光度會在ISO 100–12800範圍內自動設定。

P、Tv、Av及B模式中的ISO感光度

- ISO感光度會在ISO 100–12800範圍內自動設定。
- 在[📷2：ISO感光度設定](第126頁)下，如將[ISO感光度範圍]的[最高]設定為[25600/H](P、Av或B模式中)，自動ISO感光度範圍會擴展至H(相當於ISO 25600)。請注意，將[最高]設為[25600]時，最高ISO感光度不會擴展並保持ISO 12800。
- [📷3：高光色調優先]設定為[啟動]時(第146頁)，ISO感光度為ISO 200–12800。
- 在[📷2：ISO感光度設定]下，無法為短片拍攝設定[自動ISO範圍]及[最低快門速度](第127、128頁)。另外，無法在Tv模式下設定[ISO感光度範圍]。



如[ISO感光度範圍]中的[最低]設定為[L(50)]，[最高]設定為[H1 (51200)]或[H2 (102400)]，並從靜止影像拍攝切換至短片拍攝，自動ISO感光度範圍的最低設定將會為ISO 100，最高為H(ISO 25600，📷⁺及Tv拍攝模式除外)。ISO感光度無法擴展至ISO 50或ISO 51200/102400。

自動曝光、快門先決自動曝光及光圈先決自動曝光的註釋



- 您可按下<★>按鈕以鎖定曝光(自動曝光鎖)(**A⁺**模式除外，第171頁)。在短片拍攝期間應用自動曝光鎖後，按下<☒>按鈕可取消。(按下<☒>前會持續應用自動曝光鎖設定)
- 您可將<LOCK▶>開關置於左方並轉動<☉>轉盤以設定曝光補償(A⁺>模式除外)。
- 半按快門按鈕，螢幕底部會顯示 ISO 感光度及快門速度。這是拍攝靜止影像時的曝光設定(第225頁)。短片拍攝的曝光設定不會顯示。請注意，短片拍攝與靜止影像拍攝的曝光設定可能不同。

使用配備LED燈的EX系列閃光燈(另行購買)

在**A⁺**、**P**、**Tv**、**Av**或**B**模式拍攝短片時，本相機支援在低光照環境下自動開啟閃光燈的LED燈的功能。有關詳細資訊，請參閱閃光燈使用說明書。

手動曝光拍攝

您可手動設定短片拍攝的快門速度、光圈及ISO感光度。使用手動曝光拍攝短片適用於進階使用者。



1 將模式轉盤設為<M>。

2 將即時顯示拍攝/短片拍攝開關置於<攝影機>。



3 設定ISO感光度。

- 按下<ISO>按鈕。
- ▶ ISO感光度設定畫面會出現在液晶螢幕上。
- 轉動<太陽>轉盤以設定ISO感光度。
- 有關ISO感光度的詳細資訊，請參閱下一頁。



快門速度

4 設定快門速度及光圈值。

- 半按快門按鈕並查看曝光量指示標尺。
- 如要設定快門速度，請轉動<太陽>轉盤。可設定的快門速度取決於影片格數<FPS>。
- 30 25 24 : 1/4000秒–1/30秒
- 60 50 : 1/4000秒–1/60秒
- 如要設定光圈，請轉動<太陽>轉盤。
- 如無法設定，請將<LOCK>開關置於左方，然後轉動<太陽>或<太陽>轉盤。



光圈

5 對焦並拍攝短片。

- 操作步驟與「自動曝光拍攝」的步驟3及4相同(第218頁)。

手動曝光拍攝時的ISO感光度

- 使用[自動](A)時，ISO感光度會在ISO 100–12800範圍內自動設定。
- 可在ISO 100–12800之間以1/3級為單位手動設定ISO感光度。在[📷2：ISO感光度設定]下，如將[ISO感光度範圍]的[最高]設定為[25600/H]，手動ISO感光度設定的最高ISO感光度會擴展至H(相當於25600)。請注意，將[最高]設為[25600]時，最高ISO感光度不會擴展並保持ISO 12800。
- [📷3：高光色調優先]設定為[啟動]時(第146頁)，可在ISO 200–12800範圍內設定ISO感光度(因[ISO感光度範圍]設定而異)。
- 在[📷2：ISO感光度設定]下，無法為短片拍攝設定[自動ISO範圍]及[最低快門速度](第127、128頁)。

- 由於在ISO 16000/20000/25600下拍攝短片可能會產生較多雜訊，本設定會指定為擴展的ISO感光度(顯示為[H])。
- 如[ISO感光度範圍]中的[最低]設定為[L(50)]，[最高]設定為[H1 (51200)]或[H2 (102400)]，並從靜止影像拍攝切換至短片拍攝，手動ISO感光度範圍的最低設定將會為ISO 100，最高為H(ISO 25600)。ISO感光度無法擴展至ISO 50或ISO 51200/102400。
- 由於曝光變化會被記錄，所以不建議在拍攝短片時變更快門速度或光圈。
- 對運動主體進行短片拍攝時，建議使用1/30秒至1/125秒的快門速度。快門速度越快，主體的運動效果越不順滑。
- 如果在光管或LED燈照明下拍攝時變更快門速度，影像閃爍可能會記錄下來。

- 設為ISO自動時，可按下<✳>按鈕鎖定ISO感光度。
- 按下<✳>按鈕並重新構圖後，您可在曝光量指示標尺(第22、225頁)上查看與首次按下<✳>按鈕前的曝光量差異。
- 按下<INFO.>按鈕可顯示直方圖。

資訊顯示

- 每次按下<INFO.>按鈕，資訊顯示將會變更。

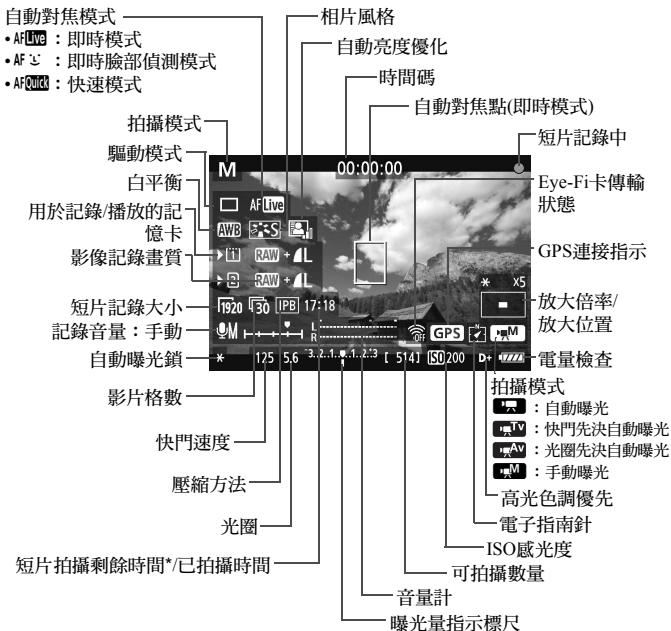

* 應用於單個短片片段。



- 您可按下<INFO.>按鈕(第60頁)顯示電子水平儀。
- 請注意，如自動對焦模式設為[L] 即時模式]，或使用HDMI連接線將相機連接至電視機(第268頁)，電子水平儀將無法顯示。
- 如相機中沒有記憶卡，短片拍攝剩餘時間會以紅色顯示。
- 短片拍攝開始後，短片拍攝剩餘時間會變更為已拍攝時間。

短片拍攝的註釋

- 相機無法像攝錄機一樣連續自動對焦。
- 拍攝短片時，請勿將鏡頭對準太陽。太陽發出的熱量會損壞相機內部零件。
- 在[👉1：記錄功能+記憶卡/資料夾選擇]下，即使[記錄功能]設為[記錄至多個媒體](第116頁)，短片亦無法同時記錄至CF卡<①>及SD卡<②>。設為[分別記錄]或[記錄至多個媒體]時，短片會記錄至設為[播放]的記憶卡。
- 如設為<AWB>，而短片拍攝期間ISO感光度或光圈發生變更，白平衡亦可能會變更。
- 如您在光管或LED燈光線下拍攝短片，短片可能會閃爍。
- 不建議拍攝短片時對鏡頭進行變焦操作。無論鏡頭最大光圈變更與否，對鏡頭進行變焦操作都會導致曝光變化。結果可能會記錄曝光變化。
- 有關短片拍攝的注意事項，請參閱第241頁及第242頁。
- 請按需要同時參閱第215頁及第216頁的即時顯示拍攝須知。

- 短片相關設定在[📷4]及[📷5]設定頁下(第239頁)。在<[A]⁺>模式中，這些設定顯示於[📷2]及[📷3]設定頁下。
- 每次拍攝短片時都會記錄一個短片檔案。如檔案大小超出4 GB，會建立新檔案。
- 短片影像的視野範圍約為100%(短片記錄大小設為[📷20])。
- 您亦可按下<AF-ON>按鈕對焦影像。
- 要在短片拍攝期間進行對焦，請按下<AF-ON>按鈕。按下快門按鈕無法對焦。
- 在[📷5：短片拍攝按鈕]下，如選定[👁️/🔊]，您可完全按下快門按鈕以開始或停止短片拍攝(第240頁)。
- 單聲道聲音透過相機的內置麥克風記錄(第218頁)。
- 連接配備3.5 mm迷你插頭的立體聲麥克風(市面有售)至相機的外接麥克風輸入端子後(第19頁)，您可記錄立體聲。
- 連接配備3.5 mm迷你插頭的立體聲耳機(市面有售)至相機的耳機端子後(第19頁)，您可在短片拍攝期間收聽聲音。

短片拍攝的註釋



- 驅動模式為<📷>或<📷2>時，您可使用遙控器RC-6(另行購買，第186頁)開始及停止短片拍攝。將拍攝計時開關設為<2>(2秒延時)，然後按下傳輸按鈕。如開關設為<●>(立即拍攝)，會啟用靜止影像拍攝。
- 使用電量充足的電池 LP-E6時短片的總拍攝時間如下：在室溫(23°C/73°F)下，約1小時30分鐘；在低溫(0°C/32°F)下，約1小時20分鐘。

最終影像模擬

使用最終影像模擬功能可查看影像的相片風格、白平衡等效果。拍攝短片時，顯示的影像將會自動反映下列設定效果。

短片的最終影像模擬

- 相片風格
 - * 將反映銳利度、對比度、色彩飽和度、色調及其他所有設定。
- 白平衡
- 白平衡修正
- 曝光
- 景深
- 自動亮度優化
- 周邊亮度校正
- 色差校正
- 高光色調優先

拍攝靜止影像

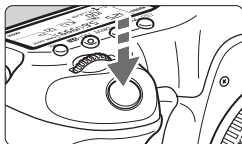

拍攝短片時，您亦可完全按下快門按鈕拍攝靜止影像。

拍攝短片時拍攝靜止影像

- 如在短片拍攝時拍攝靜止影像，短片中會記錄約1秒的靜止部份。
- 捕捉的靜止影像會記錄至記憶卡，顯示即時顯示影像時短片拍攝會自動回復。
- 短片及靜止影像檔案將分別記錄在記憶卡上。
- 如[記錄功能](第116頁)設為[標準]或[自動切換記憶卡]，短片及靜止影像會記錄至同一張記憶卡。設為[分別記錄]或[記錄至多個媒體]時，短片會記錄至設為[播放]的記憶卡。靜止影像會以各記憶卡所設定的影像記錄畫質記錄。
- 以下介紹靜止影像拍攝的功能。其他功能與短片拍攝相同。

功能	設定
影像記錄畫質	與[1 ：影像畫質]中的設定相同。 短片記錄尺寸為[1920×1080]或[1280×720]時的長寬比為16:9。短片記錄尺寸為[640×480]時的長寬比為4:3。
ISO感光度*	<ul style="list-style-type: none"> • <[A⁺/P/Tv/Av/B]>：100–12800 • <[M]>：請參閱第224頁的「手動曝光拍攝時的ISO感光度」。
曝光設定	<ul style="list-style-type: none"> • <[A⁺/P/B]>：自動設定快門速度及光圈。 • <[Tv]>：手動設定快門速度，自動設定光圈。 • <[Av]>：手動設定光圈，自動設定快門速度。 • <[M]>：手動設定快門速度及光圈。

* 如已設定高光色調優先，ISO感光度範圍會從ISO 200開始。









- 自動包圍曝光無法使用。
- 即使使用外接閃光燈，外接閃光燈亦不會閃光。
- 短片拍攝時可以連續拍攝靜止影像。但拍攝的影像不會在螢幕上顯示。視乎靜止影像記錄畫質、連續拍攝時的拍攝數量及記憶卡性能而定，短片拍攝可能會自動停止。
- [📷5：短片拍攝按鈕]設為[👁️/🔒]時，無法拍攝靜止影像。







- 如要在拍攝短片時連續拍攝靜止影像，建議使用高速記憶卡。同時建議為靜止影像設定較小的影像記錄畫質並減少連續拍攝的靜止影像數量。
- 您可以在全部驅動模式中拍攝靜止影像。
- 開始拍攝短片前可使用自拍。短片拍攝過程中如果使用自拍，將會切換至單張影像拍攝。

拍攝功能設定

AF / DRIVE / WB / ISO / / 設定

影像顯示於液晶螢幕上時，如您按下<AF•DRIVE>、<•WB>、<ISO•>、<>或<>按鈕，設定畫面會出現於液晶螢幕，您可轉動<>或<>轉盤以設定相應功能。

設為AF^{ON}時，您可按下<>按鈕以選擇自動對焦區域選擇模式及自動對焦點。操作步驟與使用觀景器拍攝時相同。手動曝光拍攝時(第223頁)，您可按下<ISO•>按鈕設定ISO感光度。

請注意，您無法進行以下設定：<>測光模式、<>閃燈曝光補償、<HDR>HDR模式及<>多重曝光。







速控

液晶螢幕上顯示影像時，可按下<>按鈕進行以下設定：自動亮度優化、記憶卡選擇、記錄功能、影像記錄畫質(靜止影像)、短片記錄大小及聲音記錄音量(設定[錄音：手動]時)。

1 按下<>按鈕。

- ▶ 可設定功能將會顯示。

2 選擇功能並進行設定。

- 使用<>以選擇功能。
- ▶ 選定功能的設定會在底部顯示。
- 轉動<>或<>轉盤以進行設定。
- 如要設定記憶卡選擇或記錄功能，請按下<>，然後轉動<>或<>轉盤以進行設定。

 拍攝短片時，您可進行以下設定：快門速度、光圈、ISO感光度、曝光補償及聲音記錄音量。(因拍攝模式及[錄音]設定而異，可設定的功能可能會有不同。)

MENU 設定短片記錄大小



使用[**📷4**: 短片記錄大小]，您可設定短片的影像大小、每秒的影片格數及壓縮方法。因[**📷3**: 視頻系統]設定而異，影片格數會自動切換。

在<[**A+**>模式中，這些選單選項會顯示於[**📷2**]下。

● 影像大小

1920 [1920 × 1080] : 全高清(Full HD)記錄畫質。長寬比為16:9。

1280 [1280 × 720] : 高清(HD)記錄畫質。長寬比為16:9。

640 [640 × 480] : 標清記錄畫質。長寬比為4:3。

● 影片格數 (fps : 每秒記錄格數)

30 / 60 : 適用於電視格式為NTSC的地區(北美洲、日本、韓國、墨西哥等)。

25 / 50 : 適用於電視格式為PAL的地區(歐洲、俄羅斯、中國、澳大利亞等)。

24 : 主要用於電影。

● 壓縮方法

IPB IPB : 一次過高效壓縮多格影片進行記錄。檔案大小會比使用ALL-I小，因此可以拍攝更長時間。

ALL-I ALL-I (僅限I) : 一次壓縮一格影片進行記錄。雖然檔案大小會比使用IPB時大，但短片會更適合編輯。

短片記錄總時間及每分鐘的檔案大小

短片記錄大小			總記錄時間(約值)			檔案大小(約值)
			4 GB記憶卡	8 GB記憶卡	16 GB記憶卡	
1920	30 25 24	IPB	16分鐘	32分鐘	1小時4分鐘	235 MB/分鐘
	30 25 24	ALL-I	5分鐘	11分鐘	22分鐘	685 MB/分鐘
1280	60 50	IPB	18分鐘	37分鐘	1小時14分鐘	205 MB/分鐘
	60 50	ALL-I	6分鐘	12分鐘	25分鐘	610 MB/分鐘
640	30 25	IPB	48分鐘	1小時37分鐘	3小時14分鐘	78 MB/分鐘

● 關於超出4 GB的短片

即使拍攝超出4 GB的短片，亦可以不間斷地連續拍攝。

短片達到4 GB檔案大小前約30秒，顯示於短片拍攝影像中的已拍攝時間或時間碼會開始閃爍。如您繼續拍攝短片而檔案大小超出4 GB，會自動建立新短片檔案，已拍攝時間或時間碼會停止閃爍。

播放短片時，需要單獨播放各短片檔案。短片檔案無法自動連續播放。短片播放結束後，選擇下一個要播放的短片。

● 短片拍攝時間限制

單個短片片段的最長記錄時間為29分鐘59秒鐘。短片拍攝時間達到29分鐘59秒鐘時，短片拍攝會自動停止。您可按下<START/STOP>按鈕再次開始拍攝短片。(開始記錄新短片檔案。)



- 當相機內部溫度升高時，可能會導致短片拍攝在達到上一頁所示的最長記錄時間前停止(第241頁)。
- 即使[記錄功能]設為[自動切換記憶卡]，短片拍攝期間亦無法自動切換記憶卡。



關於全高清1080(Full HD 1080)

全高清1080(Full HD 1080)表示兼容1,080個垂直像素(掃描線)的高清標準。



MENU 設定錄音



在拍攝短片的同時，可以使用內置單聲道麥克風或市面有售的立體聲麥克風記錄聲音。亦可自由調校聲音記錄音量。

使用[**4**: 錄音]設定錄音功能。在<[A+]>模式中，此設定顯示於[**2**]下。

錄音/聲音記錄音量

- [自動]** : 聲音記錄音量會自動調校。自動音量控制會自動啟動以配合音量。
- [手動]** : 適用於進階使用者。您可將記錄音量調校為64級之一。選擇[**記錄音量**]，然後在轉動<[轉盤]>轉盤時注視音量計以調校聲音記錄音量。注視峰值鎖定指示(此指示顯示3秒)並進行調校，確保音量計有時會亮起右方表示最高音量的「12」(-12 dB)標記。如超過「0」，聲音將會失真。
- [關閉]** : 不會記錄聲音。

風聲過濾器

如設為[**啟動**]，戶外風聲噪音將會降低。此設定只與內置麥克風配合使用。請注意，[**啟動**]會同時減少低頻聲音，因此請在無風時設為[**關閉**]。這樣，聲音會比使用[**啟動**]時更自然。

● 使用麥克風

內置麥克風會記錄單聲道聲音。連接配備立體聲迷你插頭(直徑3.5 mm)的外接麥克風(市面有售)至相機的外接麥克風輸入端子(第19頁)後，您可記錄立體聲。連接外接麥克風時，聲音記錄會自動切換至外接麥克風。

● 使用耳機

連接配備3.5 mm迷你插頭的立體聲耳機(市面有售)至相機的耳機端子後(第19頁)，您可在短片拍攝期間收聽聲音。使用外接立體聲麥克風時可收聽立體聲音。

播放短片時亦可使用耳機。



輸出至耳機的音頻不會應用降低噪音處理。因此會與記錄至短片的聲音有所不同。



- 在<[A]⁺>拍攝模式中，[錄音]設定將為[開/關]。如設為[開]，聲音記錄音量會自動調校(與使用[自動]時相同)，風聲過濾器功能亦會生效。
- 如要調校耳機的音量，請按下<[Q]>按鈕，然後按下<RATE>按鈕的同時向上或向下按下多功能控制器。請注意，耳機的音量不會在螢幕上顯示。收聽聲音的同時進行調校。
- 無法調校L(左)及R(右)間的音量平衡。
- L及R均為48 kHz採樣頻率的16位元錄音。
- [📷5：靜音控制]設為[啟動🔊]時(第236頁)，您可使用<[+]>輕觸盤調校聲音記錄音量以減少短片拍攝期間的操作噪音。

MENU 靜音控制

想要在拍攝短片時靜音更改ISO感光度、聲音記錄音量等時，此功能非常方便。

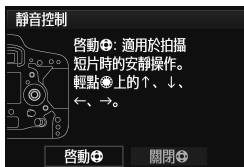

[**5**: 靜音控制]設為[啟動]時，您可使用速控轉盤內環上的< >輕觸盤。在< **A**>模式中，此功能顯示於[**3**]下。



只需點選< >的、下、左、右便可進行靜音操作。

拍攝短片時，您可按下< **Q**>以顯示速控畫面並使用< >變更以下設定。



可設定的功能	拍攝模式			
	P/B	Tv	Av	M
1. 快門速度	—	○	—	○
2. 光圈	—	—	○	○
3. ISO感光度	—	—	—	○
4. 曝光補償	○	○	○	—
5. 聲音記錄音量	○	○	○	○

- [**5**: 靜音控制]設為[啟動]時，播放短片時無法使用< >速控轉盤調校聲音記錄音量。
- 即使使用< >靜音變更光圈，短片中仍會記錄鏡頭光圈驅動的聲音。
- 如< >上有水或髒污，輕觸式操作可能無法使用。這種情況下，請使用乾淨的布清潔< >。如仍無法清除，請稍等片刻後再重試。

拍攝短片前，請使用< >調校速控及[記錄音量]畫面中的聲音記錄音量。

MENU 設定時間碼



時間碼是自動記錄的時間參考，用於同步短片拍攝時的視頻及音頻。永遠使用以下時間碼單位記錄：小時、分鐘、秒鐘及格數。主要用於短片編輯時。

使用[**📷 5：時間碼**]設定時間碼。在<[**A**>模式中，此功能顯示於[**📷 3**]下。

向上計算

[**記錄時運行**]：時間碼只在拍攝短片時向上計算。

[**自由運行**]：無論拍攝與否，時間碼都會向上計算。

開始時間設定

您可以設定時間碼的開始時間。

[**手動輸入設定**]：您可自由設定小時、分鐘、秒鐘及格數。

[**重設**]：使用[**手動輸入設定**]及[**設定為相機時間**]設定的時間會重設為00:00:00:00。

[**設定為相機時間**]：以相機內部時鐘設定小時、分鐘及秒鐘。「格數」會設為00。

短片記錄時間

您可選擇要顯示於短片拍攝畫面中的內容。

[**記錄時間**]：表示從開始拍攝短片起的已用時間。

[**時間碼**]：表示拍攝短片時的時間碼。



- 拍攝短片時拍攝靜止影像會導致實際時間與時間碼之間發生偏差。
- 如已設定[**自由運行**]並更改時間、時區或夏令時間(第36頁)，時間碼會受到影響。



無論[短片記錄時間]設定如何，時間碼永遠會記錄至短片檔案。

短片播放時間

您可選擇要顯示於短片播放畫面中的內容。

[記錄時間]：顯示短片播放時的記錄時間及播放時間。

[時間碼]：顯示短片播放時的時間碼。

使用[時間碼]設定：



拍攝短片時



播放短片時



- 更改[**5**(短片)：時間碼]中的[短片播放時間]或[**3**(短片播放時間)]其中一個設定時，另一個設定亦會自動更改。
- 拍攝短片及播放短片時不會顯示「格數」。

NTSC掉幀

影片格數設為 $\overline{30}$ (29.97fps)或 $\overline{60}$ (59.94fps)時，時間碼的影片格數會導致實際時間與時間碼之間發生偏差。此偏差可自動校正。這種校正功能稱為NTSC掉幀。

[開]：透過跳過時間碼計數以自動校正偏差。

[關]：不會校正偏差。









影片格數設為 $\overline{24}$ (23.976fps)時無法使用NTSC掉幀功能。

MENU 選單功能設定

[4]選單



即時顯示拍攝/短片拍攝開關置於<>時，會顯示專用於短片拍攝時的[4]及[5]設定頁。選單選項如下。在<A+>模式中會顯示[2]及[3]。

- **自動對焦模式**

自動對焦模式與第207頁至第213頁所述相同。您可選擇[**即時模式**]、[即時模式]或[**快速模式**]。請注意，您無法對運動主體持續對焦。即使自動對焦模式設為[**快速模式**]，短片拍攝時亦會切換至[**即時模式**]。

- **顯示格線**

使用[**3×3 井**]或[**6×4 井井**]，您可顯示格線。此設置將幫助您將相機保持在垂直方向或水平方向。另外，使用[**3×3+對角 井井**]，會同時顯示格線及對角線以幫助將主體交叉部份對齊，獲得更加均衡的構圖。

- **短片記錄大小**

您可設定短片記錄大小(影像大小、影片格數及壓縮率)。有關詳細資訊，請參閱第231至233頁。







- **錄音**

您可設定聲音記錄設定。有關詳細資訊，請參閱第234及235頁。

- **靜音即時顯示拍攝** ☆
此功能用於拍攝靜止影像。有關詳細資訊，請參閱第206頁。
- **測光定時器** ☆
您可變更曝光設定的顯示時間(自動曝光鎖時間)。

[5]選單



- **時間碼**
您可以設定時間碼。有關詳細資訊，請參閱第237及238頁。
- **靜音控制**
設為[]時，您可使用輕觸盤< >及速控畫面以在拍攝短片時靜音更改設定。有關詳細資訊，請參閱第236頁。
- **短片拍攝按鈕**
設為[/ ]時，除按下< >按鈕外，您亦可完全按下快門按鈕或使用快門線RS-80N3(另行購買)或定時遙控器TC-80N3(另行購買)以開始/停止短片拍攝(第185頁)。然而，設為[/ ]時，無法拍攝靜止影像(第228頁)。



短片拍攝注意事項

關於白色<🔥>及紅色<🔥>內部溫度過高警告圖示

- 長時間拍攝短片或高溫環境而導致相機內部溫度升高時，白色圖示<🔥>將會出現。即使在顯示此圖示時拍攝短片，亦幾乎不會影響短片影像畫質。然而，如拍攝靜止影像，靜止影像畫質可能會降低。請停止拍攝靜止影像一段時間，讓相機溫度降低。
- 如在白色圖示<🔥>顯示時，相機的內部溫度進一步升高，紅色圖示<🔥>可能會開始閃爍。閃爍的圖示是即將自動結束短片拍攝的警告。如出現這種情況，相機內部溫度降低前您可能無法繼續拍攝。請關閉電源讓相機休息片刻。
- 在高溫情況下長時間進行短片拍攝，<🔥>及<🔥>圖示將會更快出現。不拍攝時請關閉相機。

記錄及影像畫質

- 如安裝的鏡頭配有影像穩定器，即使沒有半按快門按鈕，影像穩定器亦會持續運作。影像穩定器會消耗電池電量並可能縮短短片拍攝總時間或減少最多可拍攝數量。如您使用三腳架或毋須使用影像穩定器，請將IS開關設為<OFF>。
- 相機的內置麥克風會同時記錄相機的操作雜音。使用市面有售的外接麥克風可避免(或減少)記錄雜音。
- 請勿將外接麥克風以外的任何裝置連接至相機的外接麥克風輸入端子。
- 拍攝短片時，由於自動對焦可能會導致暫時脫焦或變更曝光，因此不建議使用自動對焦。

短片拍攝注意事項

記錄及影像畫質

- 如您使用寫入速度低的記憶卡，拍攝短片時可能會在螢幕右方出現五級指示標尺。此指示標尺表示沒有寫入記憶卡的資料量(內置緩衝記憶體剩餘容量)。記憶卡寫入速度越低，指示標尺攀升的速度越快。如指示標尺變滿，短片拍攝會自動停止。
如記憶卡寫入速度很快，指示標尺將不會出現，即使顯示亦會很少向上攀升。首先，請試拍短片以確保記憶卡寫入速度是否足夠快。



指示標尺

拍攝短片時拍攝靜止影像

- 關於靜止影像的影像畫質，請參閱第215頁的「影像畫質」。

播放及電視機連接

- 在自動曝光拍攝、快門先決自動曝光或光圈先決自動曝光模式中，如拍攝短片時亮度發生變化，短片可能會出現短暫停滯。這種情況下，請使用手動曝光拍攝短片。
- 如您連接相機至電視機(第268、271頁)並拍攝短片，拍攝過程中電視機將不會輸出聲音。但聲音會正常記錄。

9

影像播放

本章介紹如何播放及刪除相片及短片、在電視機螢幕上顯示相片及短片及其他與播放相關的功能。

關於使用其他相機拍攝的影像

本相機可能無法正確顯示使用其他相機拍攝的影像、電腦編輯過的影像或檔案名稱已變更的影像。

▶ 影像播放

單張影像顯示



1 播放影像。

- 按下<▶>按鈕。
- ▶ 出現最後拍攝或檢視的影像。

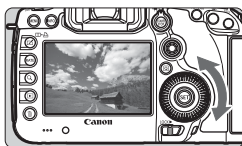

2 選擇影像。

- 要從最後一張影像開始播放，請逆時針轉動<◀>轉盤。要從拍攝的第一張影像開始播放，請順時針轉動轉盤。
- 每次按下<INFO.>按鈕，顯示格式將會變更。



無資訊



顯示基本資訊

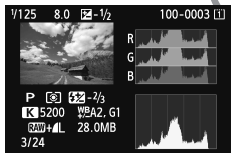

直方圖

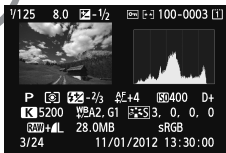

拍攝資訊顯示

3 結束影像播放。

- 按下<▶>按鈕以結束影像播放並返回拍攝準備就緒狀態。

MENU 顯示格線

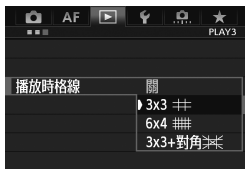

在單張影像顯示及兩張影像顯示(第253頁)中，您可將格線覆蓋於播放的影像上。使用[▶3：播放時格線]，您可選擇[3×3 井]、[6×4 井井]或[3×3+對角 井井]。此功能對於查看影像的傾斜及構圖十分方便。



播放短片時不會顯示格線。

INFO. : 拍攝資訊顯示

靜止影像資訊範例

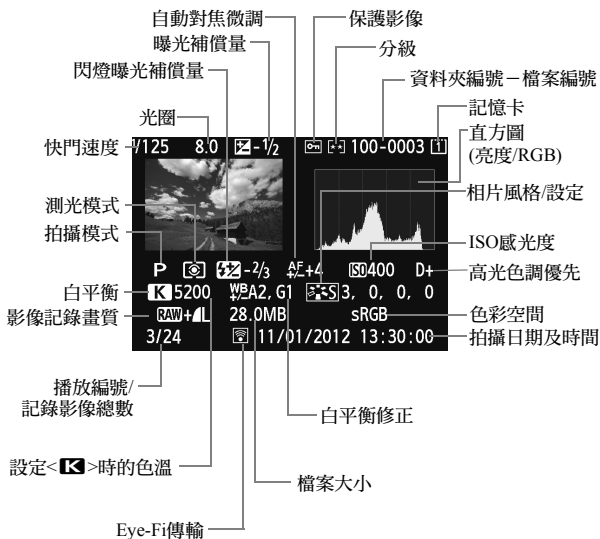

* 以RAW+JPEG影像畫質拍攝時，RAW影像檔案大小將會顯示。

* 未使用閃燈曝光補償進行閃燈攝影時，<L>會顯示。

* <HDR>及動態範圍調整量會顯示於HDR模式中拍攝的影像。

* <M>會顯示於多重曝光影像。

* 對於短片拍攝時拍攝的靜止影像，<M>將會顯示。

* 使用相機的RAW處理功能顯影或重設尺寸後儲存的JPEG影像，<M>會顯示。

短片資訊範例



● 關於高光警告

[▶3: 高光警告] 設為 [啟動] 時，曝光過度高光區域會閃爍。如要獲得過度曝光區域中更多的影像細節，請將曝光補償向負方向調整，然後再次拍攝。

● 關於自動對焦點顯示

[▶3: 顯示自動對焦點] 設為 [啟動] 時，成功對焦的自動對焦點會顯示為紅色。如使用自動選擇自動對焦點，可能會有多個自動對焦點顯示為紅色。

● 關於直方圖

影像亮度直方圖顯示曝光等級分佈情況及整體亮度。RGB直方圖適用於檢查色彩飽和度及漸變情況。使用[▶]3：顯示直方圖可切換顯示。

[亮度]顯示

此直方圖是顯示影像亮度分佈情況的圖表。橫軸表示亮度等級(左方較暗,右方較明亮),縱軸表示每個亮度等級上像素分佈情況。左方分佈的像素越多,則影像越暗。右方分佈的像素越多,則影像越亮。如左方像素過多,則影像的暗部細節可能丟失;如右方像素過多,則影像的高光細節可能丟失。直方圖中間的漸變會得到重現。您可查看影像及其亮度直方圖,以了解曝光量偏移情況及整體的漸變情況。

直方圖範例



偏暗影像



一般亮度



偏亮影像

[RGB]顯示

此直方圖是顯示影像中各原色(RGB,或紅、綠、藍)亮度等級分佈情況的圖表。橫軸表示色彩的亮度等級(左方較暗,右方較明亮),縱軸表示每個亮度等級上的像素分佈情況。左方分佈的像素越多,則色彩越暗越不突出。右方分佈的像素越多,則色彩越亮越突出。如左方像素過多,則相應色彩資訊可能不足。如右方像素過多,則色彩會過於飽和而沒有漸變。您可查看影像的RGB直方圖,以了解色彩的飽和度、漸變情況及白平衡偏移情況。

▶ 快速搜尋影像

▣ 螢幕上顯示多張影像(索引顯示)

您可使用索引顯示在螢幕上顯示四張或九張影像以快速搜尋影像。

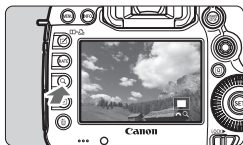

1 按下<Q>按鈕。

- 影像播放時，按下<Q>按鈕。
- ▶ [Q]將顯示在螢幕的右下方。



2 切換至索引顯示。

- 逆時針轉動< >轉盤。
- ▶ 將出現4張影像索引顯示。目前選中的影像將高亮顯示在一個藍框中。
- 如繼續逆時針轉動< >轉盤，將出現9張影像的索引顯示。順時針轉動< >轉盤會從9張影像顯示、4張影像顯示切換至單張影像顯示。



3 選擇影像。

- 轉動< >轉盤以移動藍框並選擇影像。
- 按下<Q>按鈕以關閉[Q]圖示，然後轉動< >轉盤進入下一個或上一個畫面。
- 在索引顯示中按下<SET>按鈕，已選擇的影像將會以單張影像顯示。

跳轉影像(跳轉顯示)

單張影像顯示時，您可轉動<☀>轉盤以選定的跳轉方法向前或向後跳轉影像。



1 選擇[用☀進行影像跳轉]。

- 在[▶2]設定頁下，選擇[用☀進行影像跳轉]，然後按下<SET>。

2 選擇跳轉方法。

- 轉動<☀>轉盤以選擇跳轉方法，然後按下<SET>。

↔：逐一顯示影像

↔10：跳轉10張

↔100：跳轉100張

📅：按日期顯示

📁：按資料夾顯示

🎞：只顯示短片

📷：只顯示靜止影像

★：按影像分級顯示 (第255頁)

轉動<☀>轉盤選擇分級。

3 跳轉瀏覽影像。

- 按下<▶>按鈕以播放影像。
- 單張影像顯示時，轉動<☀>轉盤。



跳轉方法

播放位置

- 如要按拍攝日期搜尋影像，請選擇[日期]。
- 如要按資料夾搜尋影像，請選擇[資料夾]。
- 如記憶卡包含[短片]及[靜止影像]，請選擇其中一個以只顯示短片或靜止影像。
- 如沒有與所選[分級]匹配的影像，您將無法使用<☀>轉盤瀏覽影像。



放大檢視

您可以在液晶螢幕上將拍攝的影像放大約1.5倍至10倍。





放大區域位置

1 放大影像。

- 可以在播放影像時(單張影像顯示)、拍攝影像後檢視影像時及從拍攝準備就緒狀態放大影像。
- 按下<Q>按鈕。
- ▶ 放大檢視會出現。放大後的區域及 [ Q]將顯示在螢幕的右下方。
- 順時針轉動 < > 轉盤會增加影像放大倍率。您最多可將影像放大10倍。
- 逆時針轉動 < > 轉盤會減少影像放大倍率。繼續轉動轉盤會顯示索引顯示(第249頁)。

2 捲動放大影像。

- 使用< >以捲動放大顯示的影像。
- 如要結束放大檢視，請按下<Q>按鈕或< >按鈕並返回單張影像顯示。

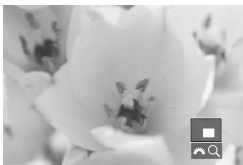
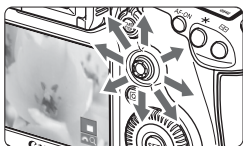

- 放大檢視時，您可以轉動< >轉盤，以相同放大倍率檢視其他影像。
- 影像拍攝後立即檢視時，亦可放大影像。
- 短片無法放大。

MENU 放大倍率設定

放大倍率(約)

1x (不放大)

2x (從影像中央放大)

4x (從影像中央放大)

8x (從影像中央放大)

10x (從影像中央放大)

實際大小(從選定的點放大)

與上一個放大倍率相同(從中央放大)

在[3]設定頁下，選擇[放大倍率(約)]時，您可以設定放大檢視的開始放大倍率及原本位置。

- **1x (不放大)**

影像不會放大。放大檢視會以單張影像顯示開始。

- **2x、4x、8x、10x (從影像中央放大)**



放大檢視會以選定的放大倍率從影像中央開始顯示。

- **實際大小(從選定的點放大)**

記錄的影像像素會以約100%顯示。放大檢視會從成功對焦的自動對焦點開始。如影像為使用手動對焦所拍攝，放大檢視會從影像中央開始。

- **與上一個放大倍率相同(從中央放大)**

放大倍率會與上一次使用<>或<Q>按鈕結束放大檢視時的放大倍率相同。放大檢視會從影像中央開始。

 對於使用[即時模式]或[即時模式](第207頁)拍攝的影像，放大檢視會從影像中央開始。

☐ 比較影像(兩張影像顯示)

您可以在液晶螢幕上並列比較兩張影像。



1 設定兩張影像顯示。

- 影像播放時，按下<☐•☐>按鈕。
- ▶ 會顯示兩張影像。目前選中的影像將高亮顯示在一個藍框中。



2 選擇要比較的影像。

- 按下<SET>可在兩張影像間切換藍色框。
- 轉動<◀▶>轉盤以選擇影像。
- 如要選擇其他需要對比的影像，請重複步驟2。
- 按下<Q>按鈕可為兩張影像設定相同的放大倍率及放大區域。(放大倍率設定會與未以藍色高亮顯示的影像設定相匹配。)
- 持續按下<▶>按鈕，可以將藍色高亮顯示的影像作為單張影像顯示。
- 如要返回單張影像顯示，請按下<☐•☐>按鈕。



- 可以放大檢視、跳轉顯示、設定分級、保護影像及刪除影像。
- 按下<INFO.>按鈕，可以更改拍攝資訊顯示。
- 無法在兩張影像顯示時播放短片。

旋轉影像

您可旋轉顯示的影像至所需方向。



1 選擇[旋轉影像]。

- 在[▶1]設定頁下，選擇[旋轉影像]，然後按下<SET>。





2 選擇影像。

- 轉動<◉>轉盤以選擇要旋轉的影像。
- 您亦可在索引顯示中選擇影像 (第 249 頁)。



3 旋轉影像。

- 每次按下<SET>，影像都會以如下次序順時針旋轉：90° → 270° → 0°
- 如要旋轉其他影像，請重複步驟2及步驟3。
- 按下<MENU>按鈕以返回選單。

- 如您在執行垂直拍攝前已設定[☑1：自動旋轉]至[開 ](第280頁)，您毋須按以上所述旋轉影像。
- 播放影像時，如旋轉後的影像沒有按旋轉方向顯示，請將[☑1：自動旋轉]設為[開 ]。
- 短片無法旋轉。

設定分級

您可使用五種分級標記之一為影像及短片進行分級：[★]/[☆]/[☆]/[☆☆]/[☆☆]。此功能稱為分級。

使用<RATE>按鈕設定分級



1 選擇影像或短片。

- 播放影像時，轉動◀▶轉盤以選擇要分級的影像或短片。
- 您亦可在索引顯示中選擇影像或短片 (第249頁)。



2 為影像或短片分級。

- 每次按下<RATE>按鈕，分級標記都會變更：[★]/[☆]/[☆]/[☆☆]/[☆☆]/無。
- 如要為其他影像或短片分級，請重複步驟1及步驟2。



- 如[▼3：RATE 按鈕功能]設為[保護]，請變更為[分級]。
- 如在[▼3：RATE 按鈕功能]中選定[分級]後按下<Q>按鈕，您可設定按下<RATE>按鈕時可選擇的分級標記。

MENU 使用選單設定分級



1 選擇[分級]。

- 在[▶2]設定頁下，選擇[分級]，然後按下<SET>。



2 選擇影像或短片。

- 轉動<◉>轉盤以選擇要分級的影像或短片。
- 如按下<Q>按鈕並逆時針轉動<⚙>轉盤，您可從三張影像顯示中選擇影像或短片。如要返回單張影像顯示，請順時針轉動<⚙>轉盤。



3 為影像或短片分級。







- 按下<SET>會關閉[SET]圖示。
- 轉動<◉>轉盤以選擇分級。
- ▶ 每個等級中已分級的影像及短片總數會累加。
- 如要為其他影像或短片分級，請重複步驟2及步驟3。
- 按下<MENU>按鈕以返回選單。

 每種分級的可顯示影像總數最多為999。如某一分級中的影像超出999，會為此分級顯示[###]。

使用分級的優勢

- 使用[▶2：用⚙進行影像跳轉]可以只顯示已分級的影像及短片。
- 使用[▶2：幻燈片播放]可以只播放已分級的影像及短片。
- 使用Digital Photo Professional(隨附軟件，第394頁)可以只選擇已分級的影像及短片。
- 使用Windows Vista及Windows 7，您可以透過檔案資訊顯示或隨附的影像檢視器查看每個檔案的分級。

Q 播放時的速控

播放時，您可按下<Q>按鈕進行以下設定：[]：保護影像、[]：旋轉影像、★：分級、RAW JPEG↓：RAW影像處理(僅限RAW影像)、[]：重設尺寸(僅限JPEG影像)、[]：高光警告、[]：顯示自動對焦點、[]：用進行影像跳轉]。

對於短片，只可以設定上述以粗體顯示的功能。





1 按下<Q>按鈕。

- 影像播放時，按下<Q>按鈕。
- ▶ 速控畫面會出現。







2 選擇功能並進行設定。

- 向上或向下按下<>以選擇功能。
- ▶ 選定功能的設定會在底部顯示。
- 轉動<>轉盤以設定功能。
- 對於 RAW 影像處理及重設尺寸，請按下<SET>並設定功能。有關詳細資訊，請參閱第282頁的RAW影像處理及第287頁的重設尺寸。如要取消，請按下<MENU>按鈕。

3 結束設定。

- 按下<Q>按鈕，速控畫面會關閉。

 如要旋轉影像，請將[**ƒ1：自動旋轉**]設為[開 ]。如[**ƒ1：自動旋轉**]設為[開 ]或[關]，[**Ⓚ旋轉影像**]設定會記錄至影像，但相機不會旋轉顯示影像。

- 
- 索引顯示時按下<[**Q**]>按鈕會切換至單張影像顯示並出現速控畫面。再次按下<[**Q**]>按鈕將返回索引顯示。
 - 對於其他相機拍攝的影像，可選擇的功能可能有限。

欣賞短片

您可使用以下三種方式播放短片：

在電視機上播放

(第268、271頁)

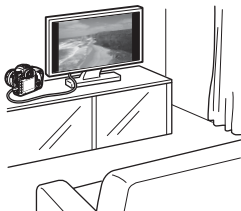

使用隨附的影音連接線或HDMI連接線HTC-100(另行購買)連接相機至電視機。然後您便可在電視機上播放拍攝的短片及靜止影像。

如您擁有高清電視機並使用HDMI連接線連接相機，您便可以更高的影像畫質觀看全高清(Full HD: 1920×1080)及高清(HD: 1280×720)短片。



- 記憶卡上的短片只能在兼容MOV檔案的裝置上播放。
- 由於硬碟錄影機沒有HDMI IN端子，所以無法使用HDMI連接線連接相機至硬碟錄影機。
- 即使使用USB連接線連接相機至硬碟錄影機，您亦無法播放或儲存短片及靜止相片。

在相機的液晶螢幕上播放

(第261至267頁)

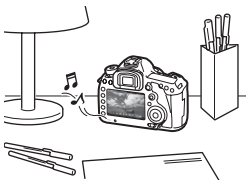

您可在相機的液晶螢幕上播放短片。您亦可刪除短片的首尾場景，以自動幻燈片播放的方式播放記憶卡中的靜止影像及短片。



使用電腦編輯後的短片無法重新寫入記憶卡並使用相機播放。

使用電腦播放及編輯 (第394頁)

記錄於記憶卡的短片檔案可傳輸至電腦並使用ImageBrowser EX播放或編輯。



- 如要在電腦上流暢播放短片，請使用高性能的電腦。有關ImageBrowser EX的電腦硬體要求，請參閱PDF檔案ImageBrowser EX使用者指南。
- 如要使用市面有售的軟件播放或編輯短片，請確保軟件兼容MOV檔案。有關市面有售軟件的詳細資訊，請聯絡軟件製造商。

▶ 播放短片



1 播放影像。

- 按下 <▶> 按鈕以顯示影像。

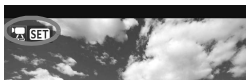

2 選擇短片。

- 轉動 <◀> 轉盤以選擇要播放的短片。
- 單張影像顯示時，左上角顯示的 <▶ SET> 圖示表示短片。
- 索引顯示時，影像左邊緣的穿孔表示短片。由於短片無法在索引顯示時播放，請按下 <SET> 以切換至單張影像顯示。



3 單張影像顯示時，按下 <SET>。

- ▶ 短片播放面板會出現在底部。



4 播放短片。

- 轉動 <◀> 轉盤以選擇 [▶] (播放)，然後按下 <SET>。
- ▶ 短片會開始播放。
- 您可按下 <SET> 以暫停短片播放。
- 短片播放時，您可轉動 <◀> 轉盤以調校音量。
- 有關播放步驟的詳細資訊，請參閱下一頁。



揚聲器



使用耳機收聽短片聲音前，請調低音量以免損害聽力。

功能	播放內容
↶ 退出	返回單張影像顯示。
▶ 播放	按下<SET>以切換播放及停止。
▶ 慢動作	轉動<◂>轉盤以調整慢動作的速度。慢動作速度會顯示在右上角。
⏮ 首張	顯示短片首格。
⏪ 上一張	每次按下<SET>會顯示上一格。持續按下<SET>將會回捲短片。
⏩ 下一張	每次按下<SET>會逐格播放短片。持續按下<SET>將會快轉短片。
⏭ 末張	顯示短片的尾格。
✂ 編輯	顯示編輯畫面(第263頁)。
	播放位置
mm' SS"	播放時間(設為[短片播放時間:記錄時間]時為分鐘:秒鐘)
hh:mm:ss:ff	時間碼(設為[短片播放時間:時間碼]時為小時:分鐘:秒鐘:格數)
🔊 音量	您可轉動<🔊>轉盤以調校內置揚聲器(第261頁)的音量。

- 使用電量充足的電池LP-E6時，在23°C/73°F 溫度下的連續播放時間約3小時30分鐘。
- 連接配備市面有售的3.5 mm迷你插頭的耳機至相機的耳機端子後(第19頁)，您便可收聽短片中的聲音(第235頁)。
- 如連接相機至電視機(第268、271頁)以播放短片，請使用電視機調校音量。(轉動<🔊>轉盤將不會調校音量。)
- 如拍攝短片時拍攝靜止影像，則顯示的短片影像將會靜止約1秒。

✂ 編輯短片的首尾場景

您可以1秒為單位刪除短片的首尾場景。



- 1 在短片播放畫面上選擇[✂]。
 - ▶ 短片編輯面板會顯示於螢幕底部。



- 2 指定要刪除的部份。

- 選擇[✂] (刪除首段) 或 [✂] (刪除末段)，然後按下 <SET>。
- 向左或向右按下 <⏮> 以檢視前後數格。持續按下將會快進數格。轉動 <⏱> 轉盤以逐格播放。
- 確定要刪除的部份後，按下 <SET>。螢幕頂部以藍色高亮顯示的部份為即將保留的部份。



- 3 查看編輯的短片。

- 選擇[▶] 並按下 <SET> 以播放以藍色高亮顯示的部份。
- 如要變更編輯，請返回步驟2。
- 如要取消編輯，請選擇[↶] 並按下 <SET>。



4 儲存短片。

- 選擇[**☰**]，然後按下<SET>。
- ▶ 儲存畫面會出現。
- 如要另存為新的短片，請選擇**[新檔案]**。如要儲存並覆寫原本短片檔案，請選擇**[覆寫]**，然後按下<SET>。
- 在確認對話方塊中，選擇**[確定]**，然後按下<SET>以儲存編輯後的短片並返回至短片播放畫面。

- 因短片編輯是以1秒為單位進行 ([**✂**]表示的位置)，編輯的實際位置與您指定的位置可能稍有不同。
- 如記憶卡中沒有足夠的空間，**[新檔案]**將無法使用。

MENU 幻燈片播放(自動播放)

您可將記憶卡中的影像以幻燈片方式自動播放。



1 選擇[幻燈片播放]。

- 在[▶2]設定頁下，選擇[幻燈片播放]，然後按下<SET>。

要播放的影像數量



2 選擇要播放的影像。

- 轉動<◉>轉盤以選擇所需選項，然後按下<SET>。

[全部影像/短片/靜止影像]

- 轉動<◉>轉盤以選擇以下其中一種選項：[◻全部影像/◻短片/◻靜止影像]。然後按下<SET>。

[日期/資料夾/分級]

- 轉動<◉>轉盤以選擇以下其中一種選項：[◻日期/◻資料夾/◻分級]。
- <INFO. ✓>高亮顯示時，請按下<INFO.>按鈕。
- 轉動<◉>轉盤以選擇所需設定，然後按下<SET>。

[日期]



[資料夾]



[分級]



項目	播放內容
全部影像	會播放記憶卡中的全部靜止影像及短片。
日期	會播放指定拍攝日期拍攝的靜止影像及短片。
資料夾	會播放所選資料夾中的靜止影像及短片。
短片	只播放記憶卡中的短片。
靜止影像	只播放記憶卡中的靜止影像。
分級	只播放符合所選分級的靜止影像及短片。



3 設定播放時間及重播選項。

- 轉動< >轉盤以選擇[設定]，然後按下< >。
- 對於靜止影像，設定[播放時間]及[重播]選項，然後按下<MENU>按鈕。

[播放時間]



[重播]





4 開始幻燈片播放。

- 轉動<◀▶>轉盤以選擇[開始]，然後按下<SET>。
- ▶ [載入影像中...]顯示後，幻燈片播放將會開始。

5 退出幻燈片播放。

- 如要退出幻燈片播放並返回設定畫面，請按下<MENU>按鈕。



- 如要暫停幻燈片播放，請按下<SET>。暫停時，影像左上角將顯示[||]。再次按下<SET>以重新開始幻燈片播放。
- 自動播放時，您可按下<INFO>按鈕以變更靜止相片顯示格式(第244頁)。
- 短片播放時，您可轉動<◀▶>轉盤以調校音量。
- 自動播放或暫停時，您可以轉動<◀▶>轉盤以檢視其他影像。
- 自動播放時，自動關閉電源功能將無法使用。
- 顯示時間可能會因影像而異。
- 如要在電視機上檢視幻燈片播放，請參閱第268及271頁。

在電視機上檢視影像

您可在電視機上檢視靜止相片及短片。



- 使用電視機調校短片的音量。無法使用相機調校聲音音量。
- 連接或中斷相機與電視機之間的連接線前，請關閉相機及電視機。
- 因電視機而異，顯示影像的某些部份可能會被裁掉。

在高清(HD)電視機上檢視

需要HDMI連接線HTC-100(另行購買)。

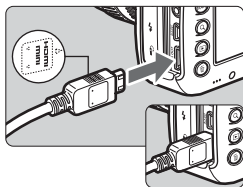

1 連接HDMI連接線至相機。

- 將插頭的◀HDMI MINI>標籤面朝向相機前部插入相機的◀HDMI OUT>端子。

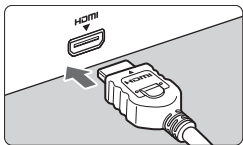

2 連接HDMI連接線至電視機。

- 連接HDMI連接線至電視機的HDMI IN連接埠。

3 開啟電視機並切換電視機的視頻輸入以選擇已連接的連接埠。

4 將相機電源開關置於◀ON>。

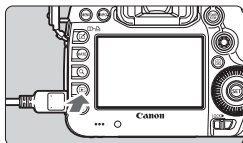

5 按下<▶>按鈕。

- ▶ 影像將出現在電視機螢幕上。(相機的液晶螢幕上不會顯示任何內容。)
- 影像會自動以電視機的最佳解像度顯示。
- 按下<INFO.>按鈕可變更顯示格式。
- 要播放短片，請參閱第261頁。



無法同時從<HDMI OUT>及<A/V OUT>端子輸出短片。



- 請勿連接任何其他裝置的輸出端子至相機的<HDMI OUT>端子，否則可能導致故障。
- 某些電視機可能無法播放拍攝的影像。這種情況下，請使用隨附的影音連接線連接至電視機。

使用HDMI CEC電視機

如使用HDMI連接線連接至相機的電視機兼容HDMI CEC*，您可使用電視機的遙控器進行播放操作。

* 此HDMI標準功能可讓各HDMI裝置間相互控制，因此您可使用一個遙控器即可控制多個HDMI裝置。



1 將[透過HDMI控制]設為[啟動]。

- 在[▶3]設定頁下，選擇[透過HDMI控制]，然後按下<SET>。
- 選擇[啟動]，然後按下<SET>。

2 連接相機至電視機。

- 使用HDMI連接線連接相機至電視機。
- ▶ 電視機的輸出會自動切換至與相機連接的HDMI連接埠。

3 按下相機的<▶>按鈕。

- ▶ 電視螢幕上會出現影像，您可使用電視機的遙控器播放影像。

4 選擇影像或短片。

- 將遙控器對準電視機，然後按下←/→按鈕以選擇影像。

5 按下遙控器的確定按鈕。

- ▶ 選單會出現，您可執行左方顯示的播放操作。
- 按下←/→按鈕以選擇所需選項，然後按下確定按鈕。對於幻燈片播放，按下遙控器的↑/↓按鈕以選擇選項，然後按下確定按鈕。
- 如選擇[返回]並按下確定按鈕，選單將會消失，您可以使用←/→按鈕選擇影像。

靜止影像播放選單



短片播放選單



- ↶ : 返回
- ☰ : 9張影像的索引
- ▶ : 播放短片
- 🔄 : 幻燈片播放
- INFO. : 顯示拍攝資訊
- 🔄 : 旋轉

❗ 兩張影像顯示時(第253頁)，無法使用電視遙控器操作播放。如要使用電視遙控器進行播放，請先按下<☐•▶>按鈕以返回至單張影像顯示。

- 部份電視機需要您首先啟用HDMI CEC連接。有關詳細資訊，請參閱電視機的使用說明書。
- 部份即使兼容HDMI CEC的電視機亦可能無法正常操作。這種情況下，將[▶3: 透過HDMI控制]設為[關閉]，然後使用相機控制播放操作。

在非高清(HD)電視機上檢視

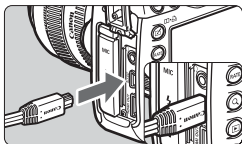

1 連接隨附的影音連接線至相機。

- 將插頭的 <Canon> 標籤面面向相機背部，然後插入 <A/V OUT> 端子。

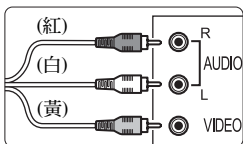

2 連接影音連接線至電視機。

- 連接影音連接線至電視機的視頻輸入 (VIDEO IN) 端子及音頻輸入 (AUDIO IN) 端子。

3 開啟電視機並切換電視機的視頻輸入以選擇已連接的連接埠。

4 將相機電源開關置於 <ON>。

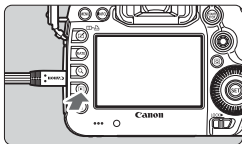

5 按下 <▶> 按鈕。

- ▶ 影像將出現在電視機螢幕上。(相機的液晶螢幕上不會顯示任何內容。)
- 要播放短片，請參閱第261頁。



- 請勿使用非隨附的影音連接線。如您使用其他連接線，影像可能不會顯示。
- 如相機視頻系統格式與電視機的視頻輸入制式不符，影像將無法正確顯示。請使用 [**43** : 視頻系統] 設定正確的視頻系統格式。

保護影像

保護影像可防止影像被意外刪除。

MENU 保護單張影像



1 選擇[保護影像]。

- 在[▶1]設定頁下，選擇[保護影像]，然後按下<SET>。



2 選擇[選擇影像]。

- 選擇[選擇影像]，然後按下<SET>。
- ▶ 影像會顯示。

影像保護圖示



3 保護影像。

- 轉動<DISP>轉盤以選擇要保護的影像，然後按下<SET>。
- ▶ 影像會受保護，螢幕頂部會出現<On>圖示。
- 如要取消影像保護，請再次按下<SET>。<On>圖示將消失。
- 如要保護其他影像，請重複步驟3。
- 按下<MENU>按鈕以返回選單。

MENU 保護資料夾或記憶卡中的全部影像

您可一次過保護資料夾或記憶卡中的全部影像。



在[▶1：保護影像]下，選擇[資料夾中全部影像]或[記憶卡中全部影像]時，資料夾或記憶卡中所有的影像都將添加保護。如要取消影像保護，請選擇[解除保護資料夾中全部影像]或[解除保護記憶卡中全部影像]。

使用<RATE>按鈕進行設定

播放影像時，您可使用<RATE>按鈕以保護影像。



- 將[▼3：RATE 按鈕功能]設為[保護]。
- 播放影像並選擇要保護的影像。
- 按下<RATE>按鈕時，影像會受保護，螢幕頂部會出現<☑>圖示。
- 如要取消影像保護，請再次按下<RATE>按鈕。<☑>圖示將消失。

 如格式化記憶卡(第53頁)，保護的影像亦會刪除。

- 短片同樣可以添加保護。
- 影像受保護後，將無法使用相機的刪除功能刪除影像。如要刪除受保護的影像，請首先取消保護。
- 如您刪除全部影像(第278頁)，將只保留受保護的影像。該功能便於您一次過刪除所有不需要的影像。

複製影像

記憶卡中記錄的影像可以複製到另一張記憶卡。

MENU 複製單張影像



1 選擇[影像複製]。

- 在[▶1]設定頁下，選擇[影像複製]，然後按下<SET>。



2 選擇[選擇影像]。

- 檢查複製來源及目標記憶卡容量。
- 轉動<◉>轉盤以選擇[選擇影像]，然後按下<SET>。

3 選擇資料夾。

- 轉動<◉>轉盤以選擇包含要複製影像的資料夾，然後按下<SET>。
- 請參考右方顯示的影像以選擇所需的資料夾。
- ▶ 會顯示選定資料夾中的影像。



複製來源為[▶1：記錄功能 + 記憶卡/資料夾選擇]選單的[記錄/播放]([播放])設定中選定的記憶卡。

選定的影像總數



4 選擇要複製的影像。

- 轉動 $\langle \odot \rangle$ 轉盤以選擇要複製的影像，然後按下 $\langle \text{SET} \rangle$ 。
- ▶ 螢幕左上角將出現 $\langle \checkmark \rangle$ 圖示。
- 如按下 $\langle Q \rangle$ 按鈕並逆時針轉動 $\langle \odot \rangle$ 轉盤，您可從三張影像顯示中選擇影像。如要返回單張影像顯示，請順時針轉動 $\langle \odot \rangle$ 轉盤。
- 如要選擇其他需要複製的影像，請重複步驟4。

5 按下 $\langle \text{RATE} \rangle$ 按鈕。

- 選擇全部要複製的影像後，按下 $\langle \text{RATE} \rangle$ 按鈕。

6 選擇[確定]。

- 檢查目標記憶卡，然後按下 $\langle \text{SET} \rangle$ 。

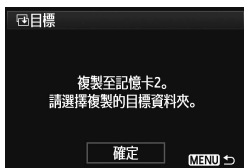

7 選擇目標資料夾。

- 轉動 $\langle \odot \rangle$ 轉盤以選擇影像的複製目標資料夾，然後按下 $\langle \text{SET} \rangle$ 。
- 要建立新資料夾，請選擇[建立資料夾]。



8 選擇[確定]。

- 檢查複製來源及目標記憶卡資訊。
- 轉動<轉盤>以選擇[確定]，然後按下<SET>。

- ▶ 複製將會開始，複製進度會顯示。
- 複製完成後，會顯示結果。
- 選擇[確定]以返回步驟2中的畫面。

MENU 複製資料夾或記憶卡中的全部影像

您可一次過複製資料夾或記憶卡中的全部影像。在[▢ 1：影像複製]下，選擇[選擇]或[全部影像]時，您可複製資料夾或記憶卡中的全部影像。

- 已複製影像的檔案名稱與來源影像的檔案名稱相同。
- 設為[選擇影像]時，無法一次過複製多個資料夾中的影像。選擇各資料夾中的影像以逐個資料夾複製。
- 如正在複製的影像的目標資料夾 / 記憶卡中已包含具有相同檔案編號的影像，以下資訊將會顯示：[跳過此影像繼續複製][取代現有影像][取消複製]。選擇複製方法，然後按下<SET>。
 - [跳過此影像繼續複製]：來源資料夾中與目標資料夾中具有相同檔案編號的所有影像將會跳過，不會複製。
 - [取代現有影像]：來源資料夾中的影像將會覆寫目標資料夾中具有相同檔案編號的所有影像(包括受保護的影像)。覆寫附有打印指令(第305頁)的影像後，您必須重新設定打印指令。
- 複製影像時，影像的打印指令資訊及影像傳輸資訊不會保留。
- 進行複製操作時無法拍攝。拍攝前請選擇[取消]。

刪除影像

您可逐張選定並刪除影像或整批刪除所有影像。受保護的影像(第272頁)將不會被刪除。

- 一旦影像被刪除，便無法修復。刪除影像前，請確保不再需要此影像。為防止重要影像被意外刪除，請加上保護。刪除RAW+JPEG影像會同時刪除RAW及JPEG影像。

刪除單張影像



- 1 播放要刪除的影像。

- 2 按下 \langle trash \rangle 按鈕。

▶ 螢幕底部將出現刪除選單。



- 3 刪除影像。

- 轉動 \langle DISP \rangle 轉盤以選擇[刪除]，然後按下 \langle SET \rangle 。顯示的影像將被刪除。



將[點3：預設刪除選項]設為[選擇[刪除]]時可更快速刪除影像(第320頁)。

MENU 勾選 \langle ✓ \rangle 要整批刪除的影像

透過為要刪除的影像加入 \langle ✓ \rangle 核取標記，您可一次過刪除多張影像。



- 1 選擇[刪除影像]。

- 在[▶1]設定頁下，選擇[刪除影像]，然後按下 \langle SET \rangle 。



2 選擇[選定並刪除影像]。

- 選擇[選定並刪除影像]，然後按下<SET>。
- ▶ 影像會顯示。
- 如按下<Q>按鈕並逆時針轉動<轉盤>轉盤，您可從三張影像顯示中選擇影像。如要返回單張影像顯示，請順時針轉動<轉盤>轉盤。



3 選擇要刪除的影像。

- 轉動<轉盤>轉盤以選擇要刪除的影像，然後按下<SET>。
- ▶ <✓>核取標記會顯示在左上角。
- 如要選擇其他需要刪除的影像，請重複步驟3。



4 刪除影像。

- 按下<刪除>按鈕。
- 選擇[確定]，然後按下<SET>。
- ▶ 選擇的影像會刪除。

MENU 刪除資料夾或記憶卡中的全部影像

您可一次過刪除資料夾或記憶卡中的全部影像。[**1**：刪除影像]設為[資料夾中全部影像]或[記憶卡中全部影像]時，資料夾或記憶卡中所有的影像都將刪除。

- 如要刪除受保護的影像，請格式化記憶卡(第53頁)。
- 選定[記憶卡中全部影像]時，將刪除在[**1**：記錄功能+記憶卡/資料夾選擇]下使用[記錄/播放](播放)選擇的記憶卡上的影像。

變更影像播放設定

MENU 調整液晶螢幕亮度

液晶螢幕的亮度會自動調整至最佳檢視亮度。您可設定自動調整的亮度等級(較亮或較暗)或手動調整亮度。



1 選擇[液晶螢幕亮度]。

- 在[**2**]設定頁下，選擇[液晶螢幕亮度]，然後按下<SET>。



2 選擇[自動]或[手動]。

- 轉動<轉盤>轉盤以進行選擇。

3 調整亮度。

- 參閱灰度圖的同時轉動<轉盤>轉盤，然後按下<SET>。
- 您可調整[自動]至三級的其中一級，調整[手動]至七級的其中一級。



自動調整



手動調整



設為[自動]時，注意不要用手指等遮擋液晶螢幕右方的圓形外置光線感應器(第20頁)。



如要查看影像的曝光，建議您查看直方圖(第248頁)。

MENU 自動旋轉垂直影像

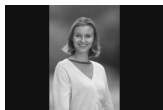

垂直影像會自動旋轉，從而垂直顯示在相機的液晶螢幕及電腦上，而非水平顯示。可更改該功能的設定。



1 選擇[自動旋轉]。

- 在[**1**]設定頁下，選擇[自動旋轉]，然後按下<SET>。

2 設定自動旋轉。

- 選擇所需選項，然後按下<SET>。

● 開

在相機的液晶螢幕及電腦上播放時，垂直影像會自動旋轉。

● 開

垂直影像只在電腦上自動旋轉。

● 關

垂直影像不會自動旋轉。

 自動旋轉為[關]時，垂直拍攝的影像不會自動旋轉。即使稍後將自動旋轉設為[開]以播放，垂直拍攝的影像亦不會旋轉。

 ● 拍攝影像後，垂直影像將不會於影像檢視中立刻自動旋轉顯示。
● 如鏡頭向上仰或向下垂時拍攝垂直影像，則影像播放時可能不會自動旋轉。
● 如垂直影像無法在電腦螢幕上自動旋轉，則表示使用的軟件無法旋轉影像。建議使用隨附的軟件。

10

後期處理影像

您可以使用相機處理RAW影像或重設(縮小)JPEG影像尺寸。

- 頁面標題右上方的☆圖示表示相應的功能在模式轉盤設為<P/Tv/Av/M/B>時可用。
* 功能無法在<A+>模式中使用。



- 此相機可能無法處理使用其他相機拍攝的影像。
- 相機設為HDR拍攝或多重曝光，或透過<DIGITAL>端子連接至電腦時，本章所述的影像後期處理無法使用。

RAW/JPEG↓ 使用相機處理RAW影像☆

您可以使用相機處理 **RAW** 影像並另存為 JPEG 影像。您可根據不同條件處理 RAW 影像，從而建立任何數量的 JPEG 影像，但 RAW 影像本身並沒有改變。

請注意，**M RAW** 及 **S RAW** 影像無法使用相機處理。請使用 Digital Photo Professional (隨附軟件，第394頁)處理這些影像。



1 選擇[RAW影像處理]。

- 在[▶1]設定頁下，選擇[RAW影像處理]，然後按下<SET>。
- ▶ RAW 影像會顯示。



2 選擇影像。

- 轉動<◉>轉盤以選擇要處理的影像。
- 如按下<Q>按鈕並逆時針轉動<◉>轉盤，您可從索引顯示中選擇影像。



3 處理影像。

- 按下<SET>，RAW 處理選項會出現(第284至286頁)。
- 使用<◉>以選擇選項，然後轉動<◉>轉盤進行設定。
- ▶ 所顯示的影像會反映「亮度調整」、「白平衡」及其他設定調整。
- 如要回復至拍攝時的影像設定，請按下<INFO.>按鈕。



顯示設定畫面

- 按下 <SET> 以顯示設定畫面。轉動 <DISP> 或 <INFO> 轉盤以變更設定。如要返回步驟3中的畫面，請按下 <SET>。



4 儲存影像。

- 選擇 [DISP] (儲存)，然後按下 <SET>。
- 選擇 [確定] 以儲存影像。
- 檢查目標資料夾及影像檔案編號，然後選擇 [確定]。
- 如要處理其他影像，請重複步驟2至步驟4。
- 按下 <MENU> 按鈕以返回選單。

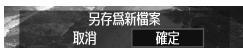

關於放大檢視

您可按下步驟3中的 <Q> 按鈕放大影像。視乎 [RAW影像處理] 中設定的 [影像畫質] 像素數量而定，放大倍率可能會有所不同。使用 <DISP> 可捲動放大顯示的影像。

如要取消放大檢視，請再次按下 <Q> 按鈕。

應用長寬比設定的影像

使用即時顯示拍攝長寬比 ([4:3] [16:9] [1:1]) 拍攝的影像將會以相應的長寬比顯示。JPEG 影像同樣會以設定的長寬比儲存。

RAW影像處理選項

- **☼±0 亮度調整**
您可以在±1級間以1/3級為單位調整影像亮度。所顯示影像會反映設定的效果。
- **☼AWB 白平衡(第137頁)**
您可選擇白平衡。如您選擇[**K**]，請轉動☼轉盤以在設定畫面上設定色溫。所顯示影像會反映設定的效果。
- **☼相片風格(第129頁)**
您可選擇相片風格。如要設定銳利度等參數，請按下<SET>以顯示設定畫面。轉動☼轉盤以選擇相片風格。轉動☼轉盤以選擇要調整的參數，然後轉動☼轉盤以進行設定。如要返回步驟3中的畫面，請按下<SET>。所顯示影像會反映設定的效果。
- **☼自動亮度優化(第142頁)**
您可以設定自動亮度優化。所顯示影像會反映設定的效果。
- **NR高ISO感光度消除雜訊功能(第143頁)**
您可以為高ISO感光度設定消除雜訊功能。所顯示影像會反映設定的效果。如難以看清效果，請按下<Q>按鈕以放大影像。(按下<Q>按鈕以回復至正常檢視。)
- **4L 影像畫質(第119頁)**
轉換RAW影像時，您可以設定要儲存的JPEG影像的影像畫質。所顯示的影像尺寸，如[***M ****x****]，長寬比為3:2。每種長寬比的像素數如第288頁所示。

- sRGB **色彩空間**(第158頁)

您可以選擇sRGB或Adobe RGB。由於相機液晶螢幕不兼容Adobe RGB，使用這兩種色彩空間設定的影像視覺差別甚微。

- OFF **周邊亮度校正**(第147頁)

如設為[**啟動**]，將會顯示校正後的影像。如難以看清效果，請按下<Q>按鈕以放大影像並查看邊角。(按下<Q>按鈕以回復至正常檢視。)使用相機應用的周邊亮度校正效果比使用Digital Photo Professional (隨附軟件)的不明顯並可能無法察覺。這種情況下，請使用Digital Photo Professional應用周邊亮度校正。

- OFF **變型校正**

設為[**啟動**]時，會校正鏡頭特性引起的影像變形。如設為[**啟動**]，將會顯示校正後的影像。校正後影像的周邊會被裁切。

由於影像解像度可能會稍微降低，請按需要使用相片風格的銳利度參數進行適當調整。



如在[**變型校正**]設為[**啟動**]時處理影像，自動對焦點顯示資訊(第247頁)及除塵資料(第291頁)將不會加入影像。

●  色差校正

設為[啟動]時，會校正鏡頭的色差(主體邊緣的色彩散射)。如設為[啟動]，將會顯示校正後的影像。如難以看清效果，請按下<Q>按鈕以放大影像。(按下<Q>按鈕以回復至正常檢視。)

 **關於周邊亮度校正、變形校正及色差校正**

如要使用相機執行周邊亮度校正、變形校正及色差校正，拍攝時所使用鏡頭的資料必須註冊至相機。如鏡頭的資料未註冊至相機，請使用EOS Utility (隨附軟件，第394頁)註冊鏡頭資料。

 在相機中處理RAW影像無法跟與使用Digital Photo Professional處理RAW影像產生相同的效果。

☑ 重設尺寸

您可以重設影像尺寸以降低像素數並另存為新的影像。您只可以重設JPEG L/M/S1/S2影像的尺寸。JPEG S3及RAW影像的尺寸無法重設。



1 選擇[重設尺寸]。

- 在[▶2]設定頁下，選擇[重設尺寸]，然後按下<SET>。
- ▶ 影像會顯示。



2 選擇影像。

- 轉動<◉>轉盤以選擇要重設尺寸的影像。
- 如按下<Q>按鈕並逆時針轉動<◉>轉盤，您可從索引顯示中選擇影像。

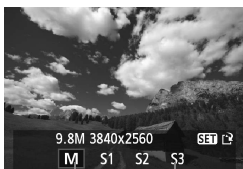

目標尺寸

3 選擇所需的影像尺寸。

- 按下<SET>以顯示影像尺寸。
- 轉動<◉>轉盤以選擇所需的影像尺寸，然後按下<SET>。



4 儲存影像。

- 選擇[確定]以儲存重設尺寸後的影像。
- 檢查目標資料夾及影像檔案編號，然後選擇[確定]。
- 如要重設其他影像的尺寸，請重複步驟2至步驟4。
- 按下<MENU>按鈕以返回選單。

與原始影像尺寸相對應的重設尺寸選項

原始影像尺寸	可用的重設尺寸設定			
	M	S1	S2	S3
L	○	○	○	○
M		○	○	○
S1			○	○
S2				○

關於影像大小

前頁步驟3中所顯示的影像尺寸，如[**M ****x****]，長寬比為3:2。與長寬比對應的影像大小如下表所示。

附有星號標記的影像記錄畫質的數值並不完全符合長寬比。影像會稍微裁切。

影像畫質	長寬比及像素數			
	3:2	4:3	16:9	1:1
M	3840×2560 (980萬像素)	3408×2560* (870萬像素)	3840×2160 (830萬像素)	2560×2560 (660萬像素)
S1	2880×1920 (550萬像素)	2560×1920 (490萬像素)	2880×1624* (470萬像素)	1920×1920 (370萬像素)
S2	1920×1280 (250萬像素)	1696×1280* (220萬像素)	1920×1080 (210萬像素)	1280×1280 (160萬像素)
S3	720×480 (35萬像素)	640×480 (31萬像素)	720×400* (29萬像素)	480×480 (23萬像素)

11

清潔影像感應器

相機的影像感應器前端(低通濾鏡)安裝有影像感應器自動清潔裝置以自動震掉灰塵。

您亦可將除塵資料附加至影像，這樣殘留的塵點就可使用 Digital Photo Professional(隨附軟件，第394頁)刪除。

有關感應器上黏附的污漬

除灰塵會從外部進入相機外，在極少數情況下，相機內部零件上的潤滑劑可能會黏附在影像感應器上。如經自動清潔後影像仍存在可見斑點，建議將相機交由佳能客戶服務中心清潔影像感應器。



即使影像感應器自動清潔裝置正在運行，您亦可半按快門按鈕以中斷清潔並立即開始拍攝。

影像感應器自動清潔

每次將電源開關設為<ON>或<OFF>時，影像感應器自動清潔裝置都會啟用以自動震掉感應器前方的灰塵。一般情況下，您毋須注意此操作。但是，您可隨時執行或關閉清潔影像感應器。

立即清潔影像感應器



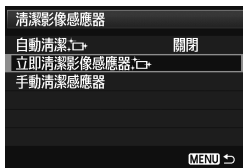

1 選擇[清潔影像感應器]。

- 在[**43**]設定頁下，選擇[清潔影像感應器]，然後按下<SET>。



2 選擇[立即清潔影像感應器]。

- 選擇[立即清潔影像感應器 ]，然後按下<SET>。
- 選擇對話螢幕上的 [確定]，然後按下<SET>。
- ▶ 螢幕將顯示正在清潔影像感應器。儘管清潔時快門會發出聲音，但並沒有拍攝相片。

- 如要獲得最佳效果，請在執行清潔影像感應器時，將相機底部平放在桌子或其他平面上。
- 即使重複清潔影像感應器，效果亦不會有太大改善。清潔影像感應器剛完成時，[立即清潔影像感應器 ] 選項會暫時無法使用。

關閉影像感應器自動清潔功能

- 在步驟2中，選擇 [自動清潔 ] 並將其設為[關閉]。
- ▶ 將電源開關設為<ON>或<OFF>時，清潔影像感應器將不再執行。

MENU 加入除塵資料 ☆

一般情況下，影像感應器自動清潔裝置會清除拍攝影像上大部份可能可見的灰塵。但是，如仍有可見灰塵，您可將除塵資料加入影像，以便之後刪除塵點。Digital Photo Professional(隨附軟件，第394頁)會使用除塵資料以自動刪除塵點。

準備

- 準備一個白色物件，例如一張白紙。
- 將鏡頭焦距設為50 mm或以上。
- 將鏡頭對焦模式開關設為<MF>，然後設定對焦至無限遠(∞)。如鏡頭無距離標度，請正對鏡頭前端，並按順時針方向轉動對焦環。

獲取除塵資料



1 選擇[除塵資料]。

- 在[3]設定頁下，選擇[除塵資料]，然後按下<SET>。

2 選擇[確定]。

- 選擇[確定]，然後按下<SET>。執行感應器自動清潔後會出現一條訊息。儘管清潔時快門會發出聲音，但並沒有拍攝相片。

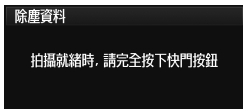
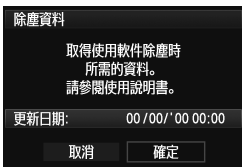



3 拍攝白色物件。

- 在20cm – 30cm(0.7呎 – 1.0呎)的距離，將無圖案的白色物件充滿觀景器並拍攝相片。
- ▶ 相片將以光圈先決自動曝光模式拍攝，光圈為f/22。
- 因為影像並不會儲存，所以即使相機中沒有記憶卡仍可獲取資料。
- ▶ 拍攝相片後，相機會開始收集除塵資料。獲取除塵資料後，將會出現訊息。選擇[確定]，選單會重新出現。
- 如沒有成功取得資料，效果訊息將會出現。請按照上一頁中「準備」的步驟操作，然後選擇[確定]。再次拍攝相片。



關於除塵資料

獲取除塵資料後，資料會加入到隨後拍攝的所有JPEG及RAW影像上。因此執行重要的拍攝前，請再次獲取除塵資料以將其更新。

有關使用Digital Photo Professional (隨附軟件，第394頁)刪除塵點的詳細資訊，請參閱軟件使用說明書光碟中的軟件使用說明書。

加入影像的除塵資料非常小，幾乎不會影響影像檔案大小。

! 請確保使用白色物件，例如一張新的白紙。如紙上有任何圖案或花紋，則可能會被識別為灰塵資料並影響軟件除塵的準確度。

MENU 手動清潔影像感應器 ☆

無法使用影像感應器自動清潔去除的灰塵可用吹氣泵等手動除去。清潔感應器前，請移除相機上的鏡頭。

影像感應器表面極其精密。如需直接清潔感應器，建議送至佳能客戶服務中心進行清潔。



1 選擇[清潔影像感應器]。

- 在[**4**]設定頁下，選擇[清潔影像感應器]，然後按下<SET>。



2 選擇[手動清潔感應器]。

- 選擇[手動清潔感應器]，然後按下<SET>。

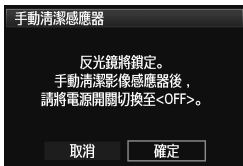

3 選擇[確定]。

- 選擇[確定]，然後按下<SET>。
- ▶ 反光鏡會立即升起，快門將開啟。
- 「CLn」將在液晶面板上閃爍。

4 清潔影像感應器。

5 結束清潔感應器。

- 將電源開關置於<OFF>。



如您使用電池，請確保將電池電量完全充滿。如安裝了AA/LR6電池的電池手柄，將無法進行手動清潔影像感應器。



至於電源，建議使用交流電轉接器套裝ACK-E6(另行購買)。

- **清潔影像感應器時，請勿執行以下任何操作。執行以下任何操作將會切斷電源並關閉快門。快門簾幕及影像感應器可能會損壞。**
 - 將電源開關置於<OFF>。
 - 取出或插入電池。
- 影像感應器表面極其精密。請小心清潔影像感應器。
- 請使用不附刷子的吹氣泵，因為刷子會刮損感應器。
- 請勿將吹氣泵嘴伸入相機的接環卡口內。如電源被切斷，快門將關閉，快門簾幕或反光鏡可能會受損。
- 請勿使用壓縮空氣或氣體清潔感應器。因為高壓氣流會損壞感應器或噴射氣流會在感應器上產生凍結。
- 如在清潔影像感應器時電池電量變低，會發出提示音警告。請停止清潔影像感應器。
- 如污漬無法以吹氣泵清除，建議將相機交由佳能客戶服務中心清潔影像感應器。

12

打印影像及傳輸 影像至電腦

- **打印** (第298頁)
您可直接連接相機至打印機並打印記憶卡中的影像。本相機兼容直駁打印的標準「 PictBridge」。
- **數碼打印指令格式(DPOF)**(第305頁)
DPOF(數碼打印指令格式)能讓您按照打印指令(影像選擇、打印份數等)打印記錄於記憶卡上的影像。您可整批打印多張影像或對相片沖印機發出打印指令。
- **將影像傳輸至電腦**(第309頁)
您可連接相機至電腦並操作相機以傳輸記錄於記憶卡上的影像至電腦。

準備打印

檢視液晶螢幕時，您可使用本相機執行所有直駁打印步驟。

連接相機至打印機

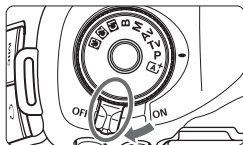

1 將相機電源開關置於<OFF>。

2 設定打印機。

- 有關詳細資訊，請參閱打印機使用說明書。

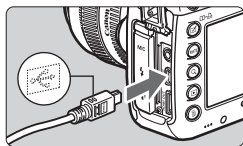

3 連接相機至打印機。

- 請使用相機隨附的介面連接線。
- 將連接線插頭的<↔>圖示朝向相機正面，連接至相機的<DIGITAL>端子。
- 如要連接打印機，請參閱打印機使用說明書。

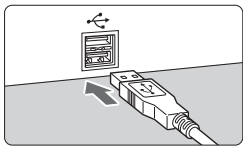

4 開啟打印機。

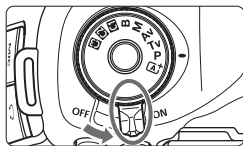

5 將相機電源開關置於<ON>。

- ▶ 某些型號的打印機可能會發出提示音。

PictBridge



6 播放影像。

- 按下 <▶> 按鈕。
- ▶ 影像將出現，<PictBridge icon> 圖示將出現在左上方以表示相機已連接至打印機。



- 短片無法打印。
- 本相機無法與只兼容CP Direct或Bubble Jet Direct的打印機配合使用。
- 請勿使用非隨附的介面連接線。
- 如在步驟 5 中發出長聲提示音，則表示打印機存在故障。請參照顯示的錯誤訊息(第304頁)解決問題。
- 在HDR模式中無法打印。



- 您亦可打印使用本相機拍攝的RAW影像。
- 如相機使用電池供電，請確保電量充足。使用電量充足的電池，最多可打印約4小時。
- 拔除連接線前，請先關閉相機及打印機。請握住連接線插頭(非接線)拔出連接線。
- 使用直駁打印時，建議使用交流電轉接器套裝ACK-E6(另行購買)為相機供電。

打印

螢幕顯示及設定選項因打印機型號而異。某些設定可能無法使用。有關詳細資訊，請參閱打印機使用說明書。

打印機連接圖示



1 選擇要打印的影像。

- 檢查液晶螢幕左上角是否顯示 <☞> 圖示。
- 轉動 <☉> 轉盤以選擇要打印的影像。

2 按下 <SET>。

- ▶ 打印設定畫面會出現。

打印設定畫面



設定打印效果(第300頁)。

設定是否印上日期或檔案編號。

設定打印數量。

設定裁切(剪裁)(第303頁)。

設定紙張尺寸、類型及版面編排。

返回步驟1中的畫面。

開始打印。

顯示您設定的紙張尺寸、紙張類型及版面編排。

* 因打印機而異，日期、檔案編號印記及裁切等部份設定可能無法選擇。



3 選擇[紙張設定]。

- 選擇[紙張設定]，然後按下 <SET>。
- ▶ 紙張設定畫面會出現。

設定紙張尺寸

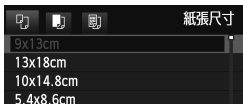

- 選擇裝入打印機的紙張尺寸，然後按下 **<SET>**。
- ▶ 紙張類型畫面會出現。

設定紙張類型

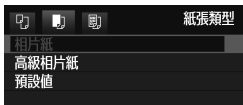

- 選擇裝入打印機的紙張類型，然後按下 **<SET>**。
- ▶ 版面編排畫面會出現。

設定版面編排

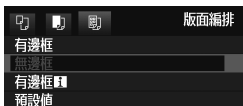

- 選擇版面編排，然後按下 **<SET>**。
- ▶ 打印設定畫面將重新出現。

有邊框	相片四周會有白色邊框。
無邊框	相片四周無邊框。如您的打印機不支援無邊框打印，則相片四周有邊框。
有邊框 [I]	拍攝資訊*1會打印至9×13cm及更大尺寸的相片邊框上。
xx頁配置	選擇在每頁上打印2、4、8、9、16或20張影像。
20頁配置 [I] 35頁配置 [I]	將會在A4或Letter尺寸紙張上打印20或35張影像的縮圖*2。 • [20頁配置 [I]]將會印有拍攝資訊*1。
預設值	版面編排會因打印機型號或打印機設定而異。

*1：會加印Exif資料中的相機名稱、鏡頭名稱、拍攝模式、快門速度、光圈、曝光補償量、ISO感光度、白平衡等。

*2：使用「數碼打印指令格式(DPOF)」(第305頁)指定打印指令後，請按照「DPOF直駁打印」(第308頁)的步驟打印。

如影像的長寬比與打印紙張的長寬比不同，則在無邊框打印時可能會大幅裁切影像。如裁切影像，由於像素數降低，紙張上的影像顆粒感可能更明顯。



4 設定打印效果。

- 按需要設定。如您不需要設定任何打印效果，請進入步驟5。
- 螢幕顯示因打印機型號而異。
- 選擇選項，然後按下<SET>。
- 選擇所需的打印效果，然後按下<SET>。
- 如<INFO>旁高光顯示<圖>圖示，您亦可調整打印效果(第302頁)。

打印效果	內容
開	影像將根據打印機的標準色彩打印。影像的Exif資料用以執行自動修正。
關	不會應用自動修正。
Vivid	影像將使用較高的色彩飽和度打印，以營造更加鮮艷的藍色及綠色。
NR	打印前會減少影像的雜訊。
B/W 黑白	用純黑色進行黑白打印。
B/W 冷色調	以冷色調的偏藍黑色打印黑白相片。
B/W 暖色調	以暖色調的偏黃黑色打印黑白相片。
自動調整色彩	以實際色彩及對比度打印影像。自動色彩調整並不會應用。
手動調整色彩	打印效果與「自動調整色彩」設定相同。但是與「自動調整色彩」相比，該設定可對打印做更細微的調整。
預設值	打印效果因打印機型號而異。有關詳細資訊，請參閱打印機使用說明書。

* 變更打印效果時，此變更會反映於左上角顯示的影像上。請注意，打印的影像可能與顯示的模擬影像略有不同。這同樣適用於第302頁上的[亮度]及[調整色階]。

如打印使用H1或H2 ISO感光度拍攝的影像的拍攝資訊，則可能無法打印正確的ISO感光度。



5 設定日期及檔案編號印記。

- 按需要設定。
- 選擇<☺>，然後按下<SET>。
- 設定所需設定，然後按下<SET>。



6 設定打印張數。

- 按需要設定。
- 選擇<☺>，然後按下<SET>。
- 設定打印張數，然後按下<SET>。



7 開始打印。

- 選擇[打印]，然後按下<SET>。



- 使用簡易打印，您可以使用相同的設定打印其他影像。您只需選擇影像並按下<◀▶>按鈕。使用簡易打印只能打印一張影像。(無法設定打印張數。)另外，不會應用任何裁切(第303頁)。
- 打印效果及其他選項的[預設值]設定為打印機製造商出廠時的預設設定。如要了解[預設值]設定情況，請參閱打印機使用說明書。
- 因影像檔案大小及影像記錄畫質而異，選擇[打印]後，可能需要等待一段時間才可開始打印。
- 如已應用影像傾斜修正(第303頁)，打印影像可能會需要較長時間。
- 如要停止打印，請在顯示[停止]時，按下<SET>，然後選擇[確定]。
- 如執行[🔧4：清除全部相機設定](第56頁)，所有的設定將會回復至預設設定。

調整打印效果



在第300頁的步驟4中，選擇打印效果。
 <INFO.>旁高光顯示<INFO.>圖示時，您可按下<INFO.>按鈕。然後可調整打印效果。可調整項目或顯示內容會因步驟4中的選擇而異。



● 亮度

可調整影像亮度。

● 調整色階

選擇[手動]時，您可變更直方圖的分佈，並調整影像的亮度及對比度。

顯示調整色階畫面時，按下<INFO.>按鈕以變更<↑>的位置。轉動<◀▶>轉盤以自由調整陰影等級(0-127)或高光等級(128-255)。

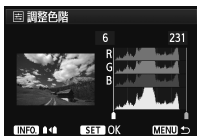

● 提高亮度

在使主體面部顯得較暗的逆光條件下非常有效。設為[開]時，打印時將提高面部亮度。

● 紅眼修正

在主體出現紅眼的閃光影像中非常有效。設為[開]時，打印時將修正紅眼。



- 螢幕上將不會顯示[提高亮度]及[紅眼修正]效果。
- 您選擇[詳細設定]時，可調整[對比度]、[色彩飽和度]、[色調]及[色彩平衡]。如要調整[色彩平衡]，請使用<⊕>。B是藍色，A是琥珀色，M是洋紅色，G是綠色。各自方向上的顏色將會修正。
- 如選擇[全部清除]，所有打印效果設定都將回復至預設值。

裁切影像



您可裁切影像並只打印裁切後的部份，如同影像重新構圖一樣。

請在打印前設定裁切。如您設定影像裁切後再執行打印設定，打印前可能需要再次設定影像裁切。

1 在打印設定畫面上選擇[裁切影像]。

2 設定裁切框大小、位置及長寬比。

- 將打印裁切框內的影像區域。使用[紙張設定]可變更裁切框的長寬比。

變更裁切框大小

轉動<轉盤>轉盤以變更裁切框大小。裁切框越小，打印時影像放大倍率會越大。

移動裁切框

使用<方向鍵>以水平或垂直移動影像上的裁切框。移動裁切框直至覆蓋所需的影像區域。

旋轉裁切框

按下<INFO.>按鈕會在垂直及水平方向之間切換裁切框。此功能可從水平影像建立垂直打印件。

影像傾斜修正

轉動<傾斜修正>轉盤，您可調整影像傾斜角度，以0.5度為單位調整±10度。調整影像傾斜度時，螢幕上的<傾斜修正>圖示會變成藍色。

3 按下<SET>以結束裁切。

- ▶ 打印設定畫面將重新出現。
- 您可在打印設定畫面的左上方檢查裁切後的影像區域。

- 因打印機型號而異，裁切後的影像區域可能不會按照指定打印。
- 裁切框越小，相片打印件上的顆粒感越明顯。
- 裁切影像時，請查看相機的液晶螢幕。如您使用電視螢幕檢視影像，裁切框的顯示可能不準確。



處理打印機錯誤

如您解決了打印機錯誤(沒有墨水、沒有紙張等)並選擇[繼續]以恢復打印，但是打印並沒有恢復，請按下打印機上的按鈕以恢復打印。有關恢復打印的詳細資訊，請參閱打印機使用說明書。

錯誤提示訊息

如打印過程中出現錯誤，在相機液晶螢幕上將出現錯誤提示訊息。請按下 <SET> 停止打印。問題解決後，重新開始打印。有關如何解決打印問題的詳細資訊，請參閱打印機使用說明書。

紙張錯誤

檢查紙張是否正確裝入打印機。

墨水錯誤

檢查打印機墨水量及廢液倉。

硬體錯誤

檢查非紙張及墨水造成的打印機故障。

檔案錯誤

無法使用PictBridge打印指定的影像。其他相機拍攝的影像或經過電腦編輯的影像，可能無法打印。

數碼打印指令格式(DPOF)

您可設定打印型式、日期印記及檔案編號印記。打印設定會應用於全部已設定打印指令的影像。(無法對每張影像進行單獨設定。)

設定打印選項



1 選擇[打印指令]。

- 在[▶1]設定頁下，選擇[打印指令]，然後按下<SET>。



2 選擇[設定]。

- 選擇[設定]，然後按下<SET>。

3 設定所需的選項。

- 設定[打印型式]、[日期]及[檔案編號]。
- 選擇設定的選項，然後按下<SET>。選擇所需設定，然後按下<SET>。

[打印型式]





[日期]





[檔案編號]



打印型式		標準	每頁打印一張影像。
		索引	每頁打印多張影像的縮圖。
		全部	同時進行標準及索引打印。
日期	開	[開]	打印記錄日期。
	關		
檔案編號	開	[開]	打印檔案編號。
	關		

4 結束設定。

- 按下<MENU>按鈕。
- ▶ 打印指令畫面將重新出現。
- 然後，選擇[選擇影像]、[按 ]或[全部影像]以指定要打印的影像。

- 
- 即使[日期]及[檔案編號]設為[開]，因打印型式設定及打印機型號而異，日期或檔案編號亦不一定會打印出來。
 - 使用[索引]打印時，無法同時將[日期]及[檔案編號]設為[開]。
 - 使用 DPOF 打印時，請務必使用已經設定打印指令規格的記憶卡。如您只將影像從記憶卡中擷取並嘗試打印，DPOF打印將無法執行。
 - 某些兼容 DPOF 的打印機及相片沖印機可能無法按照您的指定打印相片。如打印機發生這種情況，請參閱打印機使用說明書，或在設定打印指令時與相片沖印人員核對兼容情況。
 - 請勿將使用其他相機設定打印指令的記憶卡插入本相機，並嘗試指定打印指令；否則，打印指令可能無法正常操作或被覆寫。視乎影像類型而定，亦可能無法設定打印指令。

 RAW影像及短片無法設定打印指令。您可使用PictBridge打印RAW影像(第296頁)。

打印指令

● 選擇影像



逐張選擇及指定影像。

如按下 <Q> 按鈕並逆時針轉動 <☀> 轉盤，您可從三張影像顯示中選擇影像。如要返回單張影像顯示，請順時針轉動 <☀> 轉盤。

按下 <MENU> 按鈕以儲存打印指令至記憶卡。

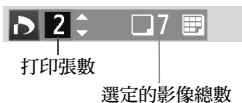

[標準] [全部]

按下 <SET> 會設定打印一份顯示的影像。轉動 <☀> 轉盤，您可以設定最多99份。



[索引]

按下 <SET> 以使用核取標記 <✓> 將影像包含至索引打印中。

● 按

選擇 [標記資料夾內全部影像]，然後選擇資料夾，將會對資料夾中全部影像設定打印一張的打印指令。如您選擇 [清除資料夾內全部影像] 並選擇資料夾，所選資料夾的打印指令將會全部取消。

● 全部影像

如您選擇 [標記記憶卡內全部影像]，將會對記憶卡中的全部影像設定打印一張的打印指令。如您選擇 [清除記憶卡內全部影像]，此記憶卡中全部影像的打印指令都將清除。



- 請注意：即使設為「按」或「全部影像」，打印指令中亦不會包括RAW影像及短片。
- 使用PictBridge打印機時，每個打印指令不應打印超過400張影像。如您指定的影像高於此數值，全部影像可能都無法打印。

您可在PictBridge打印機上使用DPOF輕易打印影像。



1 準備打印。

- 請參閱第296頁。按照「連接相機至打印機」的步驟執行至步驟5。

2 在[▶1]設定頁下，選擇[打印指令]。

3 選擇[打印]。

- 只有相機與打印機連接並可執行打印時，才會顯示[打印]。

4 設定[紙張設定](第298頁)。

- 根據需要設定打印效果(第300頁)。

5 選擇[確定]。

- 打印前，請務必設定紙張尺寸。
- 某些打印機無法打印檔案編號。
- 如設定[有邊框]，部份打印機可能在邊框上打印日期。
- 視乎打印機型號而定，如日期打印在明亮的背景或邊框上，則日期可能顯得較淡。

- 在[調整色階]下，無法選擇[手動]。
- 如您停止打印後希望再次打印剩餘影像，請選擇[重新開始]。請注意，如您停止打印後出現了以下任何情況，打印將無法重新開始：
 - 恢復打印前，變更了打印指令或刪除了附有打印指令的影像。
 - 設定索引時，在恢復打印前變更了紙張設定。
 - 暫停打印時，記憶卡的剩餘容量非常小。
- 如打印時出現問題，請參閱第304頁。

☞ 將影像傳輸至電腦

您可連接相機至電腦並操作相機以傳輸記憶卡上的影像至電腦。這稱為直接影像傳輸。

檢視液晶螢幕時，您可使用本相機執行直接影像傳輸。

傳輸至電腦的影像會儲存至[圖片(Pictures)]或[我的圖片(My Pictures)]資料夾，並按拍攝日期整理至相應資料夾。

🔊 連接相機至電腦前，請確保電腦中已安裝隨附軟件(光碟中的EOS數碼解決方案光碟(EOS DIGITAL Solution Disk))。

有關安裝隨附軟件的步驟，請參閱第395頁。

影像傳輸準備

1 將相機電源開關置於<OFF>。

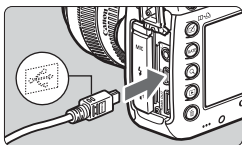

2 連接相機至電腦。

- 請使用相機隨附的介面連接線。
- 將連接線插頭的<☞>圖示朝向相機正面，連接至相機的<DIGITAL>端子。
- 將連接線插頭連接至電腦的USB端子。

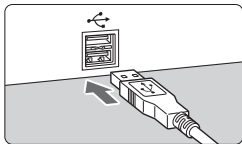

MENU 選擇要傳輸的影像

● 選擇影像



1 選擇[影像傳輸]。

- 在[▶2]設定頁下，選擇[影像傳輸]，然後按下<SET>。



2 選擇[影像選擇/傳輸]。

- 選擇[影像選擇/傳輸]，然後按下<SET>。



3 選擇[選擇影像]。

- 選擇[選擇影像]，然後按下<SET>。

4 選擇要傳輸的影像。

- 轉動<◂>轉盤以選擇要傳輸的影像，然後按下<SET>。
- 轉動<◂>轉盤以顯示螢幕左上角的<✓>，然後按下<SET>。
- 如按下<Q>按鈕並逆時針轉動<◂>轉盤，您可從三張影像顯示中選擇影像。如要返回單張影像顯示，請順時針轉動<◂>轉盤。
- 如要選擇其他需要傳輸的影像，請重複步驟4。
- 如要返回步驟3中的畫面，請按下<MENU>按鈕。



- 選定[選擇影像]時，您可以查看螢幕左上角的影像傳輸狀態：無標記：未選擇。✓：已選定進行傳輸。×：傳輸失敗。○：傳輸成功。
- 相機未連接至電腦時，亦可執行第310頁[RAW+JPEG傳輸]的操作步驟及步驟1至步驟4。



5 傳輸影像。

- 在電腦螢幕上，確保已顯示EOS Utility的首頁。
- 選擇[直接傳輸]，然後按下<SET>。
- 在確認畫面中，選擇[確定]，影像會傳輸至電腦。
- 使用[選擇 ]及[全部影像]選定的影像亦可使用此方式傳輸。

● 選擇

選擇[選擇 ]並選擇[選擇資料夾內未傳輸的影像]。選擇資料夾時，此資料夾內全部未傳輸至電腦的影像會被選擇。

選擇[選擇資料夾內傳輸失敗的影像]將會選擇選定資料夾內傳輸失敗的影像。

選擇[清除資料夾內的傳輸記錄]將會清除選定資料夾內影像的傳輸記錄。清除傳輸記錄後，您可以選擇[選擇資料夾內未傳輸的影像]並重新傳輸資料夾內的全部影像。

● 全部影像

如選定[全部影像]並選擇[選擇記憶卡內未傳輸的影像]，記憶卡上未傳輸至電腦的全部影像會被選擇。

有關[選擇記憶卡內傳輸失敗的影像]及[清除記憶卡內的傳輸記錄]的內容，請參閱以上「選擇 」。

- 如電腦上顯示EOS Utility首頁以外的任何畫面，不會顯示[直接傳輸]。
- 傳輸影像時，部份選單選項無法使用。

- 您亦可傳輸短片。
- 最多可以整批傳輸9999張影像。
- 傳輸影像時可以進行拍攝。

MENU 自訂功能 ☆

點1：曝光

		 即時顯示 拍攝	 短片拍攝
曝光等級增量	第315頁	○	○
ISO感光度設定的增量		○	在 M 中
自動取消包圍曝光		○	(靜止影像， 設定白平衡 包圍時)
包圍曝光次序	○		
包圍拍攝數量	第316頁	○	
安全偏移	第317頁	○	

點2：顯示/操作

在觀景器中顯示警告 	第318頁		
即時顯示拍攝區域顯示		○	
Tv/Av設定時的轉盤方向	第319頁	○	○
多功能鎖		○	○
自訂控制		因設定而異	

點3：其他

加入裁切資訊	第320頁	○	
預設刪除選項		(播放時)	

點4：清除

選擇 [**點4：清除全部自訂功能(C.Fn)**]會清除全部自訂功能設定。

-  灰色顯示的自訂功能在即時顯示(LV拍攝)或短片拍攝時無法使用。(設定無法使用。)
- 即使清除所有自訂功能，[**點2：自訂控制**]設定亦會保持不變。

MENU 自訂功能設定 ☆

C.Fn1: Exposure	
曝光等級增量	1/3
ISO感光度設定的增量	1/3
自動取消包圍曝光	ON
包圍曝光次序	0-+
包圍拍攝數量	3
安全偏移	OFF

在[.]設定頁下，您可根據自己的拍攝喜好自訂各種相機功能。非預設值的設定均顯示為藍色。

C.Fn1：曝光

曝光等級增量

1/3：1/3級

1/2：1/2級

以1/2級為單位調整快門速度、光圈、曝光補償、自動包圍曝光、閃燈曝光補償等。如要以大於1/3級的單位控制曝光，此功能非常有效。



使用 [1/2 級] 設定時，在觀景器中及在液晶面板上將顯示曝光量，如下所示。

ISO感光度設定的增量

1/3：1/3級

1/1：1級

自動取消包圍曝光

ON：開

將電源開關置於<OFF>時，自動包圍曝光及白平衡包圍設定會取消。閃光燈閃光準備就緒時或切換至短片拍攝亦會取消自動包圍曝光。

OFF：關

即使將電源開關置於<OFF>，自動包圍曝光及白平衡包圍設定亦不會取消。（閃光燈閃光準備就緒時或切換至短片拍攝時，自動包圍曝光會暫時取消，但會保留自動包圍曝光範圍。）

包圍曝光次序

自動包圍曝光拍攝次序及白平衡包圍次序可變更。

0-+ : 0, -, +

-0+ : -, 0, +

+0- : +, 0, -

自動包圍曝光	白平衡包圍	
	B/A方向	M/G方向
0 : 標準曝光量	0 : 標準白平衡	0 : 標準白平衡
- : 減少曝光量	- : 藍色偏移	- : 洋紅色偏移
+ : 增加曝光量	+ : 琥珀色偏移	+ : 綠色偏移

包圍拍攝數量

使用自動包圍曝光及白平衡包圍的拍攝數量可從一般的3張變更為2、5或7張。設定[包圍曝光次序：0, -, +]時，包圍曝光相片如下表所示進行拍攝。

3 : 3張

2 : 2張

5 : 5張

7 : 7張

(以1級為單位)

	第1張	第2張	第3張	第4張	第5張	第6張	第7張
3 : 3張	標準(0)	-1	+1				
2 : 2張	標準(0)	±1					
5 : 5張	標準(0)	-2	-1	+1	+2		
7 : 7張	標準(0)	-3	-2	-1	+1	+2	+3



如設為 [2 張]，設定自動包圍曝光範圍時可選擇+或-側。

安全偏移

OFF : 關閉

Tv/Av : 快門速度/光圈

此功能可在快門先決自動曝光(**Tv**)及光圈先決自動曝光(**Av**)模式中使用。當主體亮度改變而使在自動曝光範圍中無法取得標準曝光時，相機會自動變更手動選定的設定以獲得標準曝光。

ISO : ISO感光度

此功能可在程式自動曝光(**P**)、快門先決自動曝光(**Tv**)及光圈先決自動曝光(**Av**)模式中使用。當主體亮度改變而使在自動曝光範圍中無法取得標準曝光時，相機會自動變更手動設定的ISO感光度以獲得標準曝光。



- 在[**2 : ISO感光度設定**]下，即使[**ISO感光度範圍**]或[**最低快門速度**]變更為非預設設定，如無法獲得標準曝光，安全偏移將會取代此設定。
- 使用ISO感光度進行安全偏移時的最低及最高ISO感光度取決於[**自動ISO範圍**]設定(第127頁)。然而，如手動設定的ISO感光度超出[**自動ISO範圍**]，安全偏移將在手動設定的ISO感光度範圍內生效。
- 如設為[**快門速度/光圈**]或[**ISO感光度**]，即使使用閃光燈時，安全偏移亦會在需要時生效。

C.Fn2：顯示/操作

在觀景器中顯示警告

當設定了以下任何一種功能時，<>圖示會顯示於觀景器右下角(第23頁)。選擇想要警告圖示出現的功能，按下<SET>以加入<✓>，然後選擇[確定]。

設定單色 時

如相片風格設定為[單色](第131頁)，警告圖示會出現。

校正白平衡時

設為白平衡修正時(第140頁)，警告圖示會出現。

設定單按畫質時

如使用單按影像畫質功能更改影像記錄畫質(第328頁)，警告圖示會出現。

採用ISO感光度擴展時

如ISO感光度手動設為L (50)、H1 (51200)或H2 (102400) (第125頁)，警告圖示會出現。

設定重點測光時

如測光模式設為[重點測光](第168頁)，警告圖示會出現。

即時顯示拍攝區域顯示

即時顯示拍攝的長寬比設為[4:3]、[16:9]或[1:1]時(第204頁)，您可以設定拍攝區域的顯示方法。

遮蔽





框線

Tv/Av設定時的轉盤方向



 一般

 反方向

轉盤設定快門速度及光圈的轉動方向可反轉。

在<M>拍攝模式中，< >及< >轉盤的轉動方向將會反轉。在其他拍攝模式中，只有< >轉盤的轉動方向會反轉。< >轉盤的轉動方向在<M>模式及設定曝光補償時相同。

多功能鎖



<LOCK▶>開關置於右方時，可防止< >、< >及< >意外更改設定。選擇想要鎖定的相機控制項，然後按下<SET>以添加<✓>核取標記並選擇[確定]。

 主轉盤

 速控轉盤

 多功能控制器



- 如已設定<LOCK▶>開關並嘗試使用已鎖定的相機控制項時，觀景器及液晶面板上會顯示<L>。另外，在拍攝設定顯示中(第48頁)會顯示[LOCK]。
- 預設情況下，<LOCK▶>開關置於右方時，< >轉盤會鎖定。
- 即使< >轉盤已加入<✓>核取標記，您仍可以使用輕觸盤< >。

自訂控制

您可根據個人喜好將經常使用的功能指定至相機按鈕或轉盤。有關詳細資訊，請參閱第321頁。

C.Fn3：其他

加入裁切資訊

設定裁切資訊時，所設定長寬比的垂直線條會出現在即時顯示影像上。您可以如使用中幅或大幅面相機(6×6 cm、4×5吋等)拍攝般進行構圖。

拍攝相片時，影像中會加入用於使用隨附軟件裁切影像的長寬比資訊。(儲存至記憶卡的影像並未裁切。)

影像傳輸至電腦後，您便可使用Digital Photo Professional(隨附軟件，第394頁)以設定的長寬比輕鬆裁切影像。

OFF：關

6:7：長寬比6:7

6:6：長寬比6:6

5:6：長寬比10:12

3:4：長寬比3:4

5:7：長寬比5:7

4:5：長寬比4:5

- 如[ 4：長寬比]未設為[3:2]，您無法為影像加入裁切資訊。
- 如[RAW]影像已加入裁切資訊，將無法使用相機的RAW影像處理功能裁切影像。

預設刪除選項

拍攝影像後播放影像及檢視影像時，按下<>按鈕會出現刪除選單(第277頁)。您可設定此畫面上預先選定的選項：[取消]或[刪除]。

如設為[刪除]，只需按下<>便可快速刪除影像。

 選擇[取消]

 選擇[刪除]

- 如設為[刪除]，請小心操作以免意外刪除影像。

點2：自訂控制

您可根據個人喜好將經常使用的功能指定至相機按鈕或轉盤。

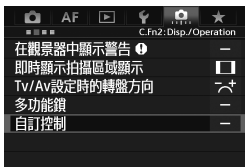

1 選擇[點2：自訂控制]。

- 在[點2]設定頁下，選擇[自訂控制]，然後按下<SET>。
- ▶ 自訂控制畫面會出現。



2 選擇相機按鈕或轉盤。

- 轉動<轉盤>轉盤以選擇按鈕或轉盤，然後按下<SET>。
- ▶ 相機控制項的名稱及可指定的功能會顯示。



3 指定功能。

- 轉動<轉盤>轉盤以選擇所需功能，然後按下<SET>。
- 如[INFO]圖示出現於左下方，您可按下<INFO.>按鈕，然後設定其他相關選項(第324至330頁)。在顯示的畫面上選擇所需選項，然後按下<SET>。

























4 結束設定。





- 按下<SET>按鈕以結束設定時，會重新出現步驟2中的畫面。
- 按下<MENU>按鈕以結束。



顯示步驟2中的畫面時，您可按下<返回>按鈕以取消自訂控制設定。請注意，即使選擇[點4：清除全部自訂功能(C.Fn)]，[點2：自訂控制]設定亦不會取消。

相機控制項的可指定功能

功能		頁碼		AF-ON	
自動對焦	 AF 測光與自動對焦啟動	324	<input type="radio"/>	<input type="radio"/> *1	<input type="radio"/> *1
	AF-OFF 停止自動對焦	325		<input type="radio"/>	<input type="radio"/>
	AF↔ 切換到已註冊自動對焦功能				
	 ONE SHOT ↔ AI SERVO				
	 HP 切換到登記的自動對焦點	326			
 自動對焦點直接選擇					
曝光	 測光啟動	326	<input type="radio"/>		
	 自動曝光鎖			<input type="radio"/>	<input type="radio"/>
	 自動曝光鎖(按下按鈕時)		<input type="radio"/>		
	 自動曝光鎖(保持)			<input type="radio"/>	<input type="radio"/>
	FEL 閃燈曝光鎖	327		<input type="radio"/>	<input type="radio"/>
	 ISO 設定ISO(按住按鈕並轉動 )				
	 ISO 設定ISO(測光時轉 )				
	Tv M模式中的快門速度設定				
Av M模式中的光圈設定					
影像	 RAW JPEG 單按畫質設定	328			
	 RAW JPEG H 單按畫質(保持)				
	 影像畫質				
	 相片風格				
操作	 景深預覽	329			
	 啟動影像穩定器				
	 觀景器電子水平儀				
	MENU 顯示選單	330			
	 影像播放				
	 放大/縮小(按SET轉 )				
	OFF 無效(關閉)				<input type="radio"/>

	LENS*	M-Fn	SET			
	○					
○	○					
○*2	○*2					
○	○					
○*3	○*3					
					○	○*4
○	○	○				
○	○	○				
○		○				
			○			
					○	
				○	○	
				○	○	
○*5		○*5				
○*5		○*5				
			○			
			○			
○						
○	○					
○		○				
			○			
			○			
			○			
○			○			○

*只有超遠攝IS鏡頭上會提供自動對焦停止按鈕(LENS)。

AF：測光與自動對焦啟動

按下已指定此功能的按鈕時，測光及自動對焦會執行。

*1：如您將[測光與自動對焦啟動]功能指定至<AF-ON>及<★>按鈕，並加入切換到註冊的自動對焦點功能，您便可快速切換至註冊的自動對焦點。如要啟動此功能，請按下第321頁步驟3中的<INFO.>按鈕。在[自動對焦啟動點]選擇畫面中，選擇[註冊的自動對焦點]。

● 註冊並使用自動對焦點

1. 將自動對焦區域選擇模式設為以下其中一種：單點重點自動對焦、單點自動對焦、自動對焦點擴展(手動選擇，周圍的對焦點)或61點自動選擇自動對焦點。(區域自動對焦無法註冊。)
2. 手動選擇自動對焦點(第74頁)。
3. 持續按下<☑>按鈕並按下<☞>按鈕。提示音會響起並註冊自動對焦點。自動對焦區域選擇模式未設為61點自動選擇自動對焦時，註冊的自動對焦點會閃爍。
如[AF4：與方向連結的自動對焦點]設為[選擇不同的自動對焦點]，您可獨立註冊垂直(相機手柄置於頂部或底部)及水平方向的自動對焦點。
4. 按下指定此功能的<AF-ON>按鈕或按下<★>按鈕時，相機會切換至註冊的自動對焦區域選擇模式及手動選擇的自動對焦點。
如要取消註冊的自動對焦點，請持續按下<☑>按鈕並按下<ISO-☒>按鈕。選擇[4：清除全部相機設定]亦可取消註冊的自動對焦點。



- 註冊自動對焦點後，會顯示以下內容：
 - 61點自動選擇自動對焦：[]HP
 - 單點重點自動對焦、單點自動對焦、自動對焦點擴展：SEL [](中央)/SEL HP(偏離中央)
- 註冊為SEL []或SEL HP後，所註冊的自動對焦點會閃爍。

AF-OFF：停止自動對焦

如您持續按下已指定此功能的按鈕，自動對焦將會停止。如要在人工智能伺服自動對焦時鎖定對焦，此功能十分方便。

AF⇄：切換到已註冊自動對焦功能

設定自動對焦區域選擇模式(第72頁)、追蹤靈敏度(第90頁)、加速/減速追蹤(第91頁)、自動切換自動對焦點(第92頁)、人工智能伺服第一影像優先(第94頁)及人工智能伺服第二影像優先(第95頁)並指定此功能至某個按鈕後，您可以在持續按下指定按鈕進行自動對焦時應用這些設定。如要在人工智能伺服自動對焦時變更自動對焦特性，此功能十分方便。

*2：在第321頁的步驟3中，如您按下<INFO.>按鈕，「切換到已註冊自動對焦功能」設定畫面會出現。轉動<○>或<☺>轉盤以選擇要註冊的參數，然後按下<SET>以添加核取標記<✓>。選擇參數並按下<SET>時，可設定參數。
按下<☰>按鈕，可將設定回復至預設值。

**ONE SHOT ⇄ AI SERVO**





您可切換自動對焦模式。在單張自動對焦模式中，持續按下已指定此功能的按鈕時，相機會切換至人工智能伺服自動對焦模式。在人工智能伺服自動對焦模式中，只有持續按下此按鈕時，相機才會切換至單張自動對焦模式。拍攝不斷運動及停止的主體，需要持續在單張自動對焦及人工智能伺服自動對焦之間切換時，該功能十分有效。

AF-ON : 切換到登記的自動對焦點

測光時，按下指定此功能的按鈕，相機會切換至第324頁註冊的自動對焦點。

*3：在第321頁的步驟3中，按下<INFO.>按鈕可選擇[只有在按住按鈕時切換]或[每次按按鈕時切換]。

: 自動對焦點直接選擇

測光時，可使用< >轉盤或< >直接選擇自動對焦點，而毋須按下< >按鈕。使用< >轉盤可以選擇左、右自動對焦點。(使用區域自動對焦，選定的區域會循環變更。)

*4：如使用< >並按下第321頁步驟3中的<INFO.>按鈕，您可完全按下< >以選擇[切換到中央自動對焦點]或[切換到登記的自動對焦點]。

: 測光啟動

半按快門按鈕時只會進行曝光測光。

: 自動曝光鎖

按下指定此功能的按鈕時，測光時可鎖定曝光(自動曝光鎖)。想要對不同區域進行對焦及測光時或想要以相同的曝光設定拍攝多張相片時，此功能十分方便。

: 自動曝光鎖(按下按鈕時)

按下快門按鈕時會鎖定曝光(自動曝光鎖)。

H : 自動曝光鎖(保持)

按下指定此功能的按鈕時，可鎖定曝光(自動曝光鎖)。再次按下按鈕前會保持自動曝光鎖定。想要對不同區域進行對焦及測光時或想要以相同的曝光設定拍攝多張相片時，此功能十分方便。

 如您將[自動曝光鎖(按下按鈕時)]指定至快門按鈕，任何指定至[自動曝光鎖]或[自動曝光鎖(保持)]的按鈕亦會作為[自動曝光鎖(按下按鈕時)]操作。

FEL：閃燈曝光鎖

閃燈攝影時，按下指定此功能的按鈕會進行預閃並記錄所需的閃燈輸出（閃燈曝光鎖）。



ISO ：設定ISO(按住按鈕並轉動)

您可持續按下 <SET> 並轉動 < > 轉盤以設定ISO感光度。設為自動ISO時，會啟用手動ISO感光度設定。無法設定自動ISO。如在 <M> 模式中使用此功能，您可以在保持目前的快門速度及光圈的同時，使用ISO感光度調整曝光。



ISO ：設定ISO(測光時轉)

測光時，您可以轉動 < > 轉盤設定ISO感光度。設為自動ISO時，會啟用手動ISO感光度設定。無法設定自動ISO。如在 <M> 模式中使用此功能，您可以在保持目前的快門速度及光圈的同時，使用ISO感光度調整曝光。

Tv：M模式中的快門速度設定

在手動曝光 <M> 模式中，您可以使用 < > 或 < > 轉盤設定快門速度。

Av：M模式中的光圈設定

在手動曝光 <M> 模式中，您可以使用 < > 或 < > 轉盤設定光圈。

RAW JPEG : 單按畫質設定

按下指定此功能的按鈕時，可以切換至此處設定的影像記錄畫質。相機切換影像記錄畫質時，影像記錄畫質會在液晶面板上閃爍。拍攝結束後，單按畫質設定會取消，相機會切換回之前的影像記錄畫質。

*5：在第321頁的步驟3中，如您按下<INFO.>按鈕，可以選擇使用此功能會切換至的影像記錄畫質。

RAW JPEG H : 單按畫質(保持)

按下指定此功能的按鈕時，可以切換至此處設定的影像記錄畫質。相機切換影像記錄畫質時，影像記錄畫質會在液晶面板上閃爍。即使拍攝後，單按畫質設定亦不會取消。如要回復至之前的影像記錄畫質，請再次按下指定此功能的按鈕。

*5：在第321頁的步驟3中，如您按下<INFO.>按鈕，可以選擇使用此功能會切換至的影像記錄畫質。

◀ : 影像畫質

按下<SET>以在液晶螢幕上顯示影像記錄畫質設定畫面(第119頁)。

🖼️ : 相片風格

按下<SET>以在液晶螢幕上顯示相片風格選擇設定畫面(第129頁)。



切換至單按畫質設定時，觀景器中會顯示<!>(第318頁)。

◉：景深預覽

按下景深預覽按鈕時，光圈會縮小，您可以查看景深(第165頁)。

⏏：啟動影像穩定器

鏡頭影像穩定器開關設為<ON>時，按下指定此功能的按鈕會啟動鏡頭的影像穩定器。

☑：觀景器電子水平儀

按下指定此功能的按鈕時，觀景器中會顯示格線及使用自動對焦點顯示的電子水平儀。

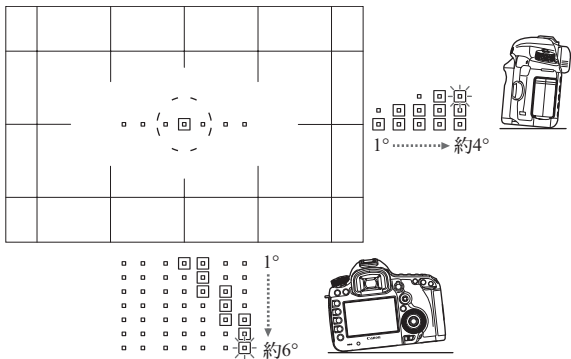

MENU：顯示選單

按下<SET>會在液晶螢幕上顯示選單。

▶：影像播放

按下<SET>會播放影像。

Q：放大/縮小(按SET轉☀)

按下<SET>以放大記憶卡上記錄的影像。有關操作步驟，請參閱第251頁。即時顯示拍攝及短片拍攝期間使用即時模式、快速模式及手動對焦時，您亦可放大即時顯示影像(第210、214頁)。

OFF：無效(關閉)

如不想為按鈕指定任何功能，請使用此設定。

MENU 註冊至我的選單 ☆

在我的選單設定頁下，您最多可註冊六個經常變更設定的選單選項及自訂功能。

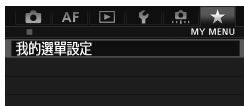

1 選擇[我的選單設定]。

- 在[★]設定頁下，選擇[我的選單設定]，然後按下<SET>。



2 選擇[註冊至我的選單]。

- 選擇[註冊至我的選單]，然後按下<SET>。



3 註冊所需的項目。

- 選擇要註冊的項目，然後按下<SET>。
- 在確認對話方塊中，選擇[確定]，然後按下<SET>以註冊項目。
- 您最多可註冊六個項目。
- 如要返回步驟2中的畫面，請按下<MENU>按鈕。

關於我的選單設定

● 排序

您可變更在我的選單中註冊項目的次序。選擇[排序]，並選擇要變更次序的項目，然後按下<SET>。顯示[◆]時，轉動◀▶轉盤以變更次序，然後按下<SET>。

● 刪除項目及刪除全部項目

您可刪除任何註冊的項目。[刪除項目]會一次刪除一個項目，[刪除全部項目]會刪除全部已註冊的項目。

● 從我的選單顯示

設為[啟動]後，顯示選單畫面時將先顯示[★]設定頁。

C1 註冊自訂拍攝模式☆

您可以將目前的相機設定，如拍攝模式、選單功能及自訂功能設定等，註冊至模式轉盤的<C1>、<C2>及<C3>位置。

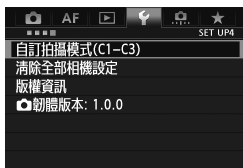

1 選擇[自訂拍攝模式(C1-C3)]。

- 在[**4**]設定頁下，選擇[自訂拍攝模式(C1-C3)]，然後按下<SET>。

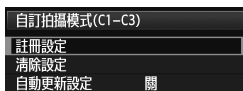

2 選擇[註冊設定]。

- 轉動<DISP>轉盤以選擇[註冊設定]，然後按下<SET>。

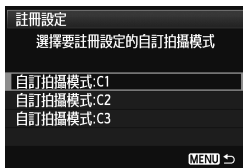

3 註冊自訂拍攝模式。

- 轉動<DISP>轉盤以選擇要註冊的自訂拍攝模式，然後按下<SET>。
- 在確認對話方塊中選擇[確定]，然後按下<SET>。
- ▶ 目前的相機設定(第333、334頁)會註冊至模式轉盤的C*位置。

自動更新

如您在<C1>、<C2>或<C3>模式中拍攝時更改了設定，自訂拍攝模式會自動更新以反映變更後的設定。如要啟用此自動更新功能，請在步驟2中將[自動更新設定]設為[開]。可以自動更新的設定會在第333至334頁列明。

取消已註冊的自訂拍攝模式

在步驟2中，如您選擇了[清除設定]，相應的模式轉盤位置會回復至註冊相機設定前有效的預設設定。操作步驟與步驟3相同。

可註冊的設定

● 拍攝功能

拍攝模式 + 曝光設定、ISO 感光度、自動對焦模式、自動對焦區域選擇模式、自動對焦點、測光模式、驅動模式、曝光補償量、閃燈曝光補償量

● 選單功能

[📷1] 影像畫質、影像檢視時間、提示音、不裝入記憶卡釋放快門、鏡頭像差校正(周邊亮度校正、色差校正)、外接閃光燈控制、反光鏡鎖上

[📷2] 曝光補償/AEB、ISO 感光度設定、自動亮度優化、白平衡、自訂白平衡、白平衡偏移/包圍、色彩空間

[📷3] 相片風格、長時間曝光消除雜訊功能、高 ISO 感光度消除雜訊功能、高光色調優先、多重曝光(設定)、HDR 模式(設定)

[📷4 (即時顯示拍攝)]

即時顯示拍攝、自動對焦模式、顯示格線、長寬比、曝光模擬、靜音即時顯示拍攝、測光定時器

[📷4 (短片)]

自動對焦模式、顯示格線、短片記錄大小、錄音、靜音即時顯示拍攝、測光定時器

[📷5 (短片)]

短片記錄時間、短片播放時間、靜音控制、短片拍攝按鈕

[AF1] Case 1、Case 2、Case 3、Case 4、Case 5、Case 6

[AF2] 人工智能伺服第一影像優先、人工智能伺服第二影像優先

[AF3] 超聲波馬達鏡頭電子手動對焦、自動對焦輔助光閃光、單次自動對焦釋放優先

[AF4] 自動對焦失效時的鏡頭驅動、可選擇的自動對焦點、選擇自動對焦區域選擇模式、自動對焦區域選擇方法、與方向連結的自動對焦點

[AF5] 手動自動對焦點選擇方式、對焦時自動對焦點顯示、觀景器顯示資訊照明

- [▶2] 幻燈片播放、用  進行影像跳轉
- [▶3] 高光警告、顯示自動對焦點、播放時格線、顯示直方圖、短片播放時間、放大倍率(約)
- [☛1] 檔案編號、自動旋轉、Eye-Fi設定
- [☛2] 自動關閉電源、液晶螢幕亮度、顯示觀景器格線
- [☛3] 清潔影像感應器(自動清潔)、**INFO** 按鈕顯示選項、**RATE** 按鈕功能
- [.☛1] 曝光等級增量、ISO感光度設定的增量、自動取消包圍曝光、包圍曝光次序、包圍拍攝數量、安全偏移
- [.☛2] 即時顯示拍攝區域顯示、Tv/Av設定時的轉盤方向、多功能鎖、自訂控制
- [.☛3] 加入裁切資訊、預設刪除選項

-  ● 我的選單設定不會註冊。
- 模式轉盤設為<**C1**>、<**C2**>或<**C3**>時，您無法選擇[☛4：清除全部相機設定]及[.☛4：清除全部自訂功能(C.Fn)]。

-  ● 即使模式轉盤設為<**C1**>、<**C2**>或<**C3**>，您亦可變更拍攝功能設定及選單設定。
- 按下<**INFO**>按鈕，您可以查看註冊至<**C1**>、<**C2**>及<**C3**>的拍攝模式(第336、337頁)。

14

參考

本章提供相機功能、系統配件等參考資訊。

INFO. 按鈕功能



相機準備就緒時，按下<INFO.>按鈕會顯示[顯示相機設定]、[電子水平儀](第60頁)及[顯示拍攝功能](第337頁)。

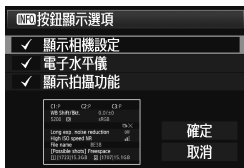

在[**43**]設定頁下，[**INFO**] 按鈕顯示選項]能讓您選擇按下<INFO.>按鈕時顯示的項目。

- 選擇要顯示的選項，然後按下<SET>以加入<✓>核取標記。
- 選擇完成後，選擇 [確定]，然後按下<SET>。

- 請注意，您無法同時取消全部三個顯示選項的<✓>。
- [顯示相機設定]範例畫面在所有語言中均以英文顯示。
- 即使您取消勾選 [電子水平儀]核取標記以使其不再出現，在即時顯示拍攝及短片拍攝時按下<INFO.>按鈕仍會出現電子水平儀。

相機設定

註冊至模式轉盤 **Q1**、**Q2** 及 **Q3** 的拍攝模式



* 傳輸部份影像失敗時會顯示此圖示。

拍攝設定

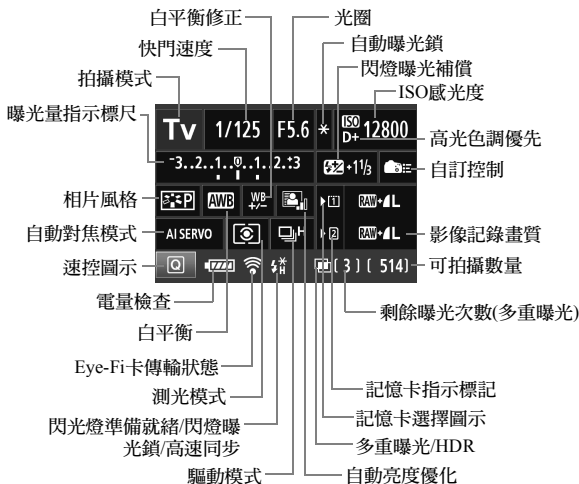

- 按下<Q>按鈕會啟動拍攝設定速控(第49頁)。
- 如您按下<ISO>、<AF·DRIVE>、<WB>或<P>按鈕，相應的設定畫面會出現於液晶螢幕，您可轉動<轉盤>或<轉盤>轉盤以設定功能。您亦可使用<方向鍵>選擇自動對焦點。



如果您在顯示「拍攝設定顯示」畫面時關閉電源，再次開啟電源時，會顯示相同的畫面。要取消此設定，請按下<INFO.>按鈕以關閉液晶螢幕，然後關閉電源開關。

MENU 查看電池資訊

您可在液晶螢幕上查看電池的電量狀態。每枚LP-E6電池都具有獨立編號，您可註冊多枚電池至相機。使用此功能時，您可查看註冊電池的剩餘容量及操作記錄。



電池位置



選擇[電池資訊]。

- 在[**43**]設定頁下，選擇[電池資訊]，然後按下<SET>。
- ▶ 電池資訊畫面會出現。

正在使用的電池型號或家用電源。

電池電量圖示(第35頁)會與以1%為單位顯示的剩餘電池電量一起顯示。

使用目前電池拍攝的張數。電池充電時會重設此數值。

電池充電效能等級顯示為以下三級的其中一級。

■■■(綠色)：電池充電效能良好。

■■□(綠色)：電池充電效能稍微降低。

■□□(紅色)：建議購買新電池。

! 建議使用原裝佳能電池LP-E6。使用LP-E6以外的任何電池，可能無法實現相機的全部性能或引致故障。

- 快門釋放次數為靜止影像的拍攝數量。(短片並不計算在內。)
- 安裝至電池手柄BG-E11的LP-E6電池亦會顯示電池資訊。使用AA/LR6電池時，只會顯示電池電量指示燈。
- 如因某些原因相機無法與電池通信或通信異常，[是否使用此電池?]將會顯示。如您選擇[確定]，可繼續拍攝。然而，因電池而異，電池資訊畫面可能不會顯示或可能會顯示錯誤的電池資訊。

註冊電池至相機

您最多可註冊六枚LP-E6電池至相機。如要註冊多枚電池至相機，請按以下步驟操作。

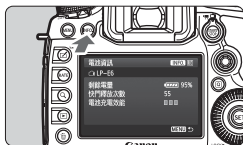

1 按下<INFO.>按鈕。

- 顯示電池資訊畫面時，按下<INFO.>按鈕。
- ▶ 電池記錄畫面會出現。
- ▶ 沒有註冊的電池會顯示為灰色。



2 選擇[註冊]。

- 選擇[註冊]，然後按下<(SET)>。
- ▶ 確認對話方塊會出現。



3 選擇[確定]。

- 選擇[確定]，然後按下<(SET)>。
- ▶ 註冊電池，電池記錄畫面會重新出現。
- ▶ 灰色顯示的電池數現在會顯示為白色。
- 按下<MENU>按鈕。電池資訊畫面會重新出現。



- 如電池手柄BG-E11裝有AA/LR6電池或您使用交流電轉接器套裝ACK-E6，則無法註冊電池。
- 如已經註冊六枚電池，則無法選擇 [註冊]。如要刪除不需要的電池資訊，請參閱第341頁。

標記電池編號

在所有已註冊的電池LP-E6上貼上編號標籤以便使用。



1 在標籤上寫上編號。

- 在大小約為 25 mm × 15 mm / 1.0 吋 × 0.6 吋的市面有售的標籤上寫上電池記錄畫面顯示的編號。

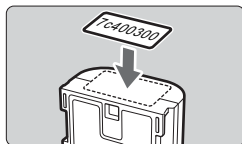

2 取出電池，然後貼上標籤。

- 將電源開關置於<OFF>。
- 開啟電池倉蓋，取出電池。
- 如圖所示，將標籤貼在沒有電子接點的一方。
- 在所有電池重複以上步驟以便查看編號。

- 請勿將標籤貼在步驟 2 中如圖所示以外的部份。否則，可能難以插入電池或無法開啟相機電源。
- 使用電池手柄BG-E11時，如重複插入及取出電池，標籤可能會脫落。如脫落，請貼上新標籤。

檢查註冊電池的剩餘容量

您可查看任何電池(沒有安裝亦可)的剩餘容量及上次使用的日期。



尋找編號。

- 請參閱電池的編號標籤，尋找電池記錄畫面上的電池編號。
- ▶ 您可查看相應電池的剩餘容量及上一次使用的日期。

刪除已註冊的電池資訊

1 選擇[刪除資訊]。

- 按照第339頁的步驟2選擇[刪除資訊]，然後按下<SET>。

2 選擇要刪除的電池資訊。

- 選擇要刪除的電池資訊，然後按下<SET>。
- ▶ <✓>會出現。
- 如要刪除其他電池的資訊，請重複此步驟。

3 按下<☑>按鈕。

- ▶ 確認對話方塊會出現。

4 選擇[確定]。

- 選擇[確定]，然後按下<SET>。
- ▶ 電池資訊將刪除，步驟1中的畫面會重新出現。

使用家用電源插座供電

使用交流電轉接器套裝ACK-E6(另行購買)，您可將相機連接至家用電源插座，而毋須擔心剩餘電池電量。

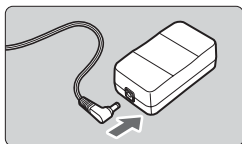

1 連接直流電連接器插頭。

- 連接直流電連接器的插頭至交流電轉接器插孔。

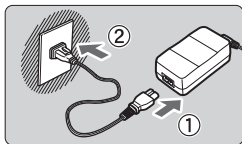

2 連接電源線。

- 如圖所示連接電源線。
- 使用相機後，請從電源插座拔除電源插頭。

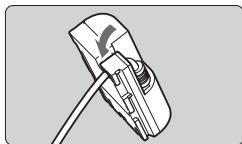

3 將電源線放入凹槽。

- 請小心插入直流電連接器的電源線以免損壞。

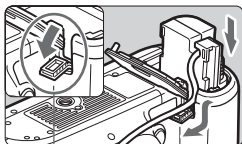

4 插入直流電連接器。

- 開啟電池倉蓋，然後開啟直流電連接器連接線插孔蓋。
- 插入直流電連接器直至鎖上，將連接線穿過插孔。
- 關閉倉蓋。

直流電連接器電源線插孔

⚠ 當相機電源開關置於<ON>時，請勿連接或拔掉電源線或直流電連接器。

更換日期/時間電池

日期/時間(備用)電池用於維持相機的日期及時間。使用壽命約為5年。如您開啟相機時日期/時間會重設，請按如下所述使用新CR1616鋰電池替換備用電池。

日期/時間/時區設定亦會重設，故請確保設定正確的日期/時間/時區(第36頁)。

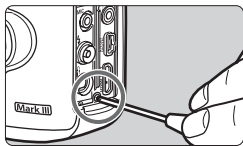

1 將電源開關置於<OFF>。

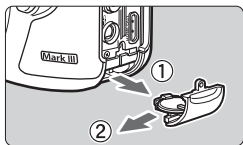

2 旋出電池座的螺絲釘。
● 使用小型飛利浦螺絲刀。
● 注意不要遺失螺絲釘。

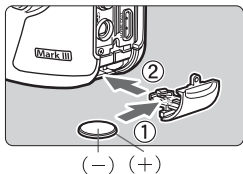

3 取出電池座。
● 如箭咀2所示推出電池。

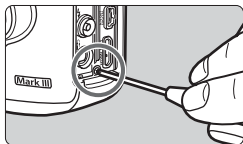

4 更換電池座中的電池。
● 請確保電池的+ -方向正確。

5 旋緊電池座的螺絲釘。

 請確保使用CR1616鋰電池作為日期/時間電池。

使用Eye-Fi卡

設定市面有售的Eye-Fi卡後，您可將拍攝的影像自動傳輸至電腦或透過無線區域網路上載至線上服務。

影像傳輸是Eye-Fi卡的其中一種功能。有關如何設定及使用Eye-Fi卡或任何影像傳輸問題的疑難排解，請參閱Eye-Fi卡使用說明書或聯絡Eye-Fi卡製造商。

⚠ 不保證本相機支援Eye-Fi卡功能(包括無線傳輸)。如有Eye-Fi卡相關的問題，請諮詢Eye-Fi卡製造商。同時請注意，在部份國家或地區使用Eye-Fi卡需要取得許可。未經許可不允許使用Eye-Fi卡。如不清楚Eye-Fi卡是否在您的地區已取得使用許可，請諮詢Eye-Fi卡製造商。

1 插入Eye-Fi卡。(第31頁)



2 選擇[Eye-Fi設定]。

- 在[1]設定頁下，選擇[Eye-Fi設定]，然後按下<SET>。
- 只有在相機中插入 Eye-Fi 卡時才會顯示此選單。



3 啟動Eye-Fi傳輸。

- 按下<SET>，設定[Eye-Fi傳輸]為[開]，然後按下<SET>。
- 如您設定[關]，即使已插入Eye-Fi卡亦不會自動傳輸(傳輸狀態圖示)。



4 顯示連接資訊。

- 選擇[連接訊息]，然後按下<SET>。



5 查看[無線存取點的SSID:]。





- 確保顯示 [無線存取點的SSID:] 的存取點。
- 您亦可查看 Eye-Fi 卡的 MAC 位址及韌體版本。
- 按下 <MENU> 按鈕以退出選單。

6 拍攝相片。

- ▶ 相片已傳輸，<Wi-Fi>圖示從灰色(未連接)切換至以下其中一個圖示。
- 對於已傳輸的影像， 會顯示在拍攝資訊顯示(第246頁)中。



傳輸狀態圖示

-  (灰色) **未連接** : 沒有與存取點連接。
-  (閃爍) **正在連接...** : 正在與存取點連接。
-  (顯示) **已連接** : 已建立與存取點的連接。
-  (↑) **傳輸中...** : 正在傳輸影像至存取點。

使用Eye-Fi卡的注意事項

- 如顯示「」，則在獲取無線卡資訊時發生錯誤。關閉相機電源開關後再開啟。
- 即使[Eye-Fi傳輸]設定為[關]，仍可能會傳輸信號。在醫院、飛機場及其他禁止使用無線傳輸的地方，請從相機移除Eye-Fi卡。
- 如無法傳輸影像，請檢查Eye-Fi卡及電腦設定。有關詳細資訊，請參閱Eye-Fi卡使用說明書。
- 因無線區域網路的連接狀態而異，影像傳輸可能需要較長時間或中斷。
- Eye-Fi卡可能會由於傳輸功能而發熱。
- 電池電量將會消耗更快。
- 傳輸影像時，自動關閉電源功能將不會啟用。

各拍攝模式可用功能列表

●：自動設定 ○：使用者可選 □：不可選/關閉

功能		靜止影像						短片	
			P	Tv	Av	M	B		
可選擇全部影像畫質設定		○	○	○	○	○	○		○
ISO感光度	自動設定/自動ISO	●	○	○	○	○	○	● M除外 ○在M中	
	手動		○	○	○	○	○	○在M中	
相片風格	自動選擇							 模式： 	
	手動選擇		○	○	○	○	○	○	
白平衡	自動	●	○	○	○	○	○	○	
	預設		○	○	○	○	○	○	
	使用者自訂		○	○	○	○	○	○	
	色溫設定		○	○	○	○	○	○	
	修正/包圍		○	○	○	○	○		○
自動亮度優化		●	○	○	○	○	○	○	
鏡頭像差校正	周邊亮度校正	○	○	○	○	○	○	○	
	色差校正	○	○	○	○	○	○	○	
長時間曝光消除雜訊功能			○	○	○	○	○		
高ISO感光度消除雜訊功能		●	○	○	○	○	○	○	
高光色調優先			○	○	○	○	○	○	
多重曝光			○	○	○	○	○		
HDR拍攝			○	○	○	○			
色彩空間	sRGB	●	○	○	○	○	○	●	○
	Adobe RGB		○	○	○	○	○		○
自動對焦	自動對焦模式	單張自動對焦		○	○	○	○	AF Live AF  AF Quick  *2	
		人工智能伺服自動對焦		○	○	○	○		
		人工智能自動對焦	●	○	○	○	○		
	自動對焦區域選擇模式		○	○	○	○	○	使用AF  ( 除外)	

*1：📷圖示表示短片拍攝模式中的靜止影像拍攝。

*2：在短片拍攝過程中使用時將會切換至AF Live。

功能			靜止影像						短片	
				P	Tv	Av	M	B		 *1
自動對焦	自動對焦點選擇	自動	●	○	○	○	○	○	使用AF-ON ( 除外)	
		手動		○	○	○	○	○		
	自動對焦輔助光		●	○	○	○	○	○		
	手動對焦(MF)		○	○	○	○	○	○	○	
	自動對焦配置工具			○	○	○	○	○		
自動對焦微調			○	○	○	○	○	使用AF-ON ( 除外)		
測光模式	權衡式測光		●	○	○	○	○	○		
	測光模式選擇			○	○	○	○	○		
曝光	程式偏移			○						
	自動曝光鎖 ³			○	○	○			在P、Tv、Av、B模式中	
	曝光補償			○	○	○				
	自動包圍曝光			○	○	○	○			
	景深預覽			○	○	○	○	○		
驅動	單張拍攝		○	○	○	○	○	○		○
	高速連續拍攝		○	○	○	○	○	○		○
	低速連續拍攝		○	○	○	○	○	○		○
	靜音單張拍攝		○	○	○	○	○	○		○
	靜音連續拍攝		○	○	○	○	○	○		○
	 (10秒)		○	○	○	○	○	○		○ ⁴
	 (2秒)		○	○	○	○	○	○		○ ⁴
外接閃光燈	閃燈曝光鎖			○	○	○	○	○		
	閃燈曝光補償			○	○	○	○	○		
即時顯示拍攝			○	○	○	○	○	○		
長寬比 ⁵				○	○	○	○	○		
速控			○	○	○	○	○	○	○	

*3：在<M>模式中使用自動ISO時，可以設定固定的ISO感光度。

*4：只在開始拍攝短片前可以使用。

*5：只可在即時顯示拍攝時設定。

選單設定

觀景器拍攝及即時顯示拍攝

📷：拍攝1(紅)

頁碼





影像畫質	RAW / M RAW / S RAW	119
	▲ L / ■ L / ▲ M / ■ M / ▲ S1 / ■ S1 / S2 / S3	
影像檢視時間	關/2秒/4秒/8秒/持續顯示	55
提示音	開/關	—
不裝入記憶卡釋放快門	啟動/關閉	32
鏡頭像差校正	周邊亮度：啟動/關閉 色差校正：開/關	147
外接閃光燈控制	閃光燈閃光/E-TTL II測光/光圈先決模式下的閃光同步速度/閃光燈功能設定/清除閃光燈設定/閃光燈自訂功能設定/清除全部閃光燈自訂功能	191
反光鏡鎖上	關閉/啟動	184



- 灰色的選單選項不會在<A+>模式中顯示。
- [📷1：影像畫質]下顯示的內容因[📷1：記錄功能+記憶卡/資料夾選擇]下的[記錄功能]設定(第116頁)而異。設為[分別記錄]時，請為每張記憶卡設定影像畫質。

📷：拍攝2(紅)

頁碼

曝光補償/AEB	在±5級(自動包圍曝光時為±3級)間以1/3級為單位調整	169 170
ISO感光度設定	ISO感光度/ISO感光度範圍/自動ISO範圍/最低快門速度	124 至 128
自動亮度優化	關閉/弱/標準/強	142
	手動曝光時關閉	
白平衡	 /  /  /  /  /  /  /  /  /  /  /  /  /  /  /  /  /  /  / /	

📷：拍攝4*(紅)

頁碼

即時顯示拍攝	啟動/關閉	203
自動對焦模式	即時模式/即時模式/快速模式	207
顯示格線	關/3x3 /6x4 /3x3+對角	203
長寬比	3:2 / 4:3 / 16:9 / 1:1	204
曝光模擬	啟動/使用 時/關閉	205
靜音即時顯示拍攝	模式1/模式2/關閉	206
測光定時器	4秒/16秒/30秒/1分鐘/10分鐘/ 30分鐘	206

* 在<+>模式中，這些選單選項會顯示於[]下。

AF：自動對焦1(紫)

Case 1	多用途通用設定	86
Case 2	持續追蹤主體忽略可能出現的障礙	86
Case 3	立即對突然進入自動對焦點的主體對焦	87
Case 4	對於快速加速或減速的主體	87
Case 5	適用於向任何方向快速不規則移動的主體(在單點自動對焦模式中無法使用)	88
Case 6	適用於會改變速度而且不規則移動的主體(在單點自動對焦模式中無法使用)	89

AF：自動對焦2(紫)



人工智能伺服第一影像優先	釋放優先/同等優先/對焦優先	94
人工智能伺服第二影像優先	拍攝速度優先/同等優先/對焦優先	95

AF：自動對焦3(紫)

頁碼

超聲波馬達鏡頭電子自動對焦	單次自動對焦後啟動/單次自動對焦後關閉/自動對焦模式下關閉	96
自動對焦輔助光閃光	啟動/關閉/只發射紅外線自動對焦輔助光	97
單次自動對焦釋放優先	釋放優先/對焦優先	97

AF：自動對焦4(紫)

自動對焦失效時的鏡頭驅動	繼續對焦搜索/停止對焦搜索	98
可選擇的自動對焦點	61點/只限十字型自動對焦點/ 15點/9點	98
選擇自動對焦區域選擇模式	手動選擇:重點自動對焦/手動選擇:單點自動對焦/擴展自動對焦區域:◻◻◻◻/擴展自動對焦區域:環繞/手動選擇:區域自動對焦/自動選擇:61點自動對焦	99
自動對焦區域選擇方法	 → M-Fn按鈕 /  → 主轉盤	100
與方向連結的自動對焦點	縱向/橫向都相同 / 選擇不同的自動對焦點	101

AF：自動對焦5(紫)

手動自動對焦點選擇方式	在自動對焦區域邊緣停止/連續	102
對焦時自動對焦點顯示	選定的點(持續顯示)/全部(持續顯示)/選定的點(AF前、已對焦)/選定的點(已對焦)/關閉顯示	102
觀景器顯示資訊照明	自動/啟動/關閉	103
自動對焦微調	關閉/所有鏡頭統一調整/按鏡頭調整	104

▶：播放1(藍)

頁碼

保護影像	保護影像	272
旋轉影像	旋轉垂直影像	254
刪除影像	刪除影像	277
打印指令	指定要打印的影像(DPOF)	305
影像複製	記憶卡之間複製影像	274
RAW影像處理	處理RAW影像	282

▶：播放2(藍)

重設尺寸	減少影像的像素數	287
分級	[OFF] / [-.] / [.] / [:.] / [::] / [::]	255
幻燈片播放	播放內容、播放時間、自動播放時重播	265
影像傳輸	選擇要傳輸至電腦的影像	309
用  進行影像跳轉	1張/10張/100張/日期/資料夾/短片/靜止影像/分級	250

▶：播放3(藍)

高光警告	關閉/啟動	247
顯示自動對焦點	關閉/啟動	247
播放時格線	關/3×3 井/6×4 井井/3×3+對角綫	245
顯示直方圖	亮度/RGB	248
短片播放時間*	記錄時間/時間碼	238
放大倍率(約)	1x (不放大) / 2x (從影像中央放大) / 4x (從影像中央放大) / 8x (從影像中央放大) / 10x (從影像中央放大) / 實際大小(從選定的點放大) / 與上一個放大倍率相同(從中央放大)	252
透過HDMI控制	關閉/啟動	269

* 此設定與[5 (短片)]設定頁下的[時間碼]的[短片播放時間]相連結。

☛：設定1(黃)

頁碼

記錄功能+記憶卡/資料夾選擇	[記錄功能] 標準/自動切換記憶卡/分別記錄/記錄至多個媒體	116
	[記錄/播放][播放] [1] / [2]	118
	[資料夾]建立及選擇資料夾	150
檔案編號	連續編號/自動重設/手動重設	154
檔案名稱	預設編碼/使用者設定1/使用者設定2	152
自動旋轉	開 /開 /關	280
格式化記憶卡	初始化並刪除記憶卡中的資料	53
Eye-Fi設定	插入市面有售的Eye-Fi卡時會顯示	344

☛：設定2(黃)

自動關閉電源	1分鐘/2分鐘/4分鐘/8分鐘/15分鐘/30分鐘/關	55
液晶螢幕亮度	自動：可調整至三個亮度等級的其中一級 手動：可調整至七個亮度等級的其中一級	279
日期/時間/時區	日期(年、月、日)/時間(時、分、秒)/夏令時間/時區設定	36
語言	選擇介面語言	38
顯示觀景器格線	關閉/啟動	59
GPS裝置設定*	安裝GPS接收器GP-E2(另行購買)時可使用此設定	—

* 如未顯示[GPS裝置設定]，請更新相機韌體。



使用GPS裝置或無線檔案傳輸器時，請確保查看使用國家及地區，並遵守所在國家或地區的法律法規使用裝置。

☛：設定3(黃)

頁碼

視頻系統	NTSC / PAL	231 271
電池資訊	電源/剩餘電量/快門釋放次數/電池充電效能/電池註冊/電池記錄	338 至 341
清潔影像感應器	自動清潔：啟動/關閉	290
	立即清潔影像感應器	
	手動清潔感應器	293
INFO 按鈕顯示選項	顯示相機設定/電子水平儀/顯示拍攝功能	336
RATE 按鈕功能	分級/保護	255
		273
通訊設定	安裝WFT-E7(另行購買)時會顯示	—

☛：設定4(黃)

自訂拍攝模式(C1-C3)	註冊目前的相機設定至模式轉盤的 C1 、 C2 及 C3 位置	332
清除全部相機設定	將相機重設至預設設定	56
版權資訊	顯示版權資訊/輸入作者姓名/輸入版權細節/刪除版權資訊	156
韌體版本	用於升級韌體	—

●：自訂功能(橙)

C.Fn1：曝光	根據需要自訂相機功能	315
C.Fn2：顯示/操作		318
C.Fn3：其他		320
C.Fn4：清除	清除全部自訂功能設定	314

★：我的選單(綠)

我的選單設定	註冊常用選單項目及自訂功能	331
--------	---------------	-----

短片拍攝

📷：拍攝4*1(短片) (紅)

頁碼

自動對焦模式	即時模式/即時模式/快速模式	239
顯示格線	關/3×3 /6×4 /3×3+對角	239
短片記錄大小	1920×1080 (30 / 25 / 24) (ALL / IPB) 1280×720 (60 / 50) (ALL / IPB) 640×480 (30 / 25) (IPB)	231
錄音*2	錄音：自動/手動/關閉	234
	記錄音量	
	風聲過濾器：關閉/啟動	
靜音即時顯示拍攝	模式1/模式2/關閉	240
測光定時器	4秒/16秒/30秒/1分鐘/10分鐘/30分鐘	240

*1：在<+>模式中，這些選單選項會顯示於[📷2]下。

*2：在<+>模式中，將為[錄音]：[開/關]。

📷：拍攝5*1(短片) (紅)

時間碼	向上計算/開始時間設定/短片記錄時間/短片播放時間*2/NTSC掉幀	237
靜音控制	啟動 /關閉	236
短片拍攝按鈕	/	240

*1：在<+>模式中，這些選單選項會顯示於[📷3]下。

*2：此設定與[▶3]設定頁下的[短片播放時間]相連結。

系統圖

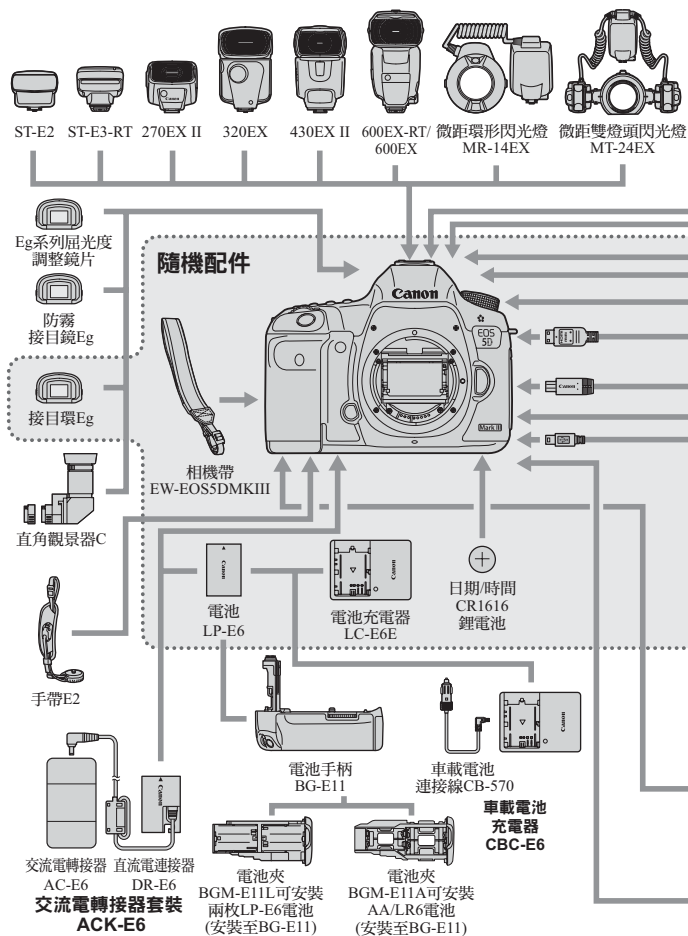

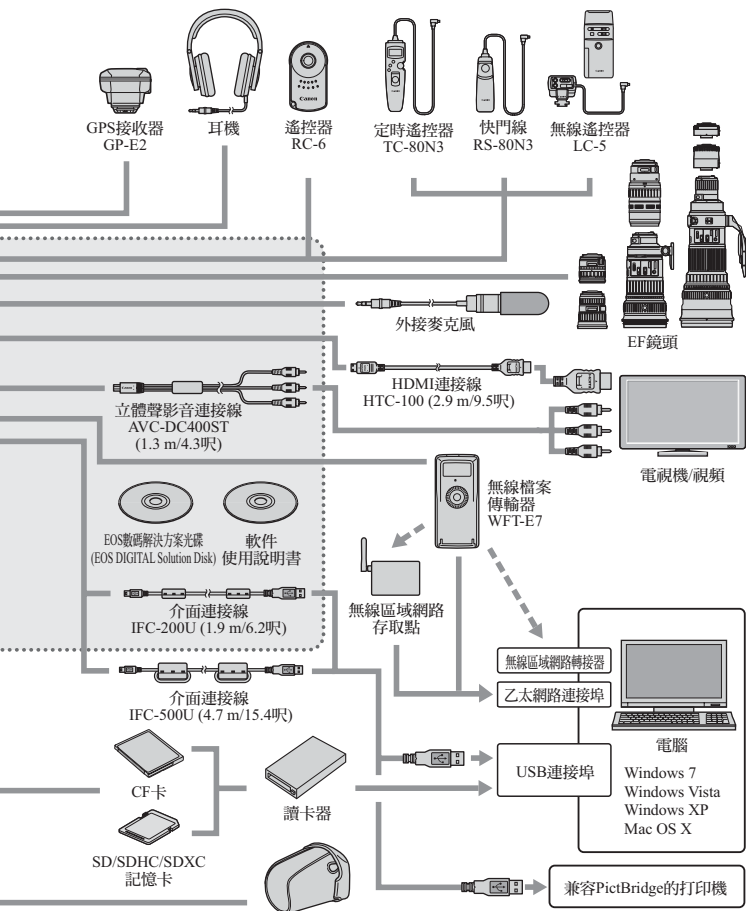

* 所有連接線的長度為大約值**m/**呎。

疑難排解指南

如相機出現問題，請先參閱本疑難排解指南。如本疑難排解指南不能解決問題，請聯絡經銷商或附近的佳能客戶服務中心。

電源相關的故障

電池無法充電。

- 如電池剩餘電量(第338頁)為94%或以上，您將無法為電池充電。
- 請勿為原裝佳能電池LP-E6以外的任何電池充電。

充電器指示燈快速閃爍。

- 如電池充電器或電池出現故障，或無法與電池(非佳能電池)通信，保護電路將終止充電，橙色指示燈會以固定間隔快速閃爍。如電池充電器或電池出現故障，請從電源插座拔除充電器的電源插頭。移除後重新安裝電池至充電器。稍等2至3分鐘，然後重新連接電源插頭至電源插座。如仍有故障，請聯絡經銷商或附近的佳能客戶服務中心。

充電指示燈並不閃爍。

- 如安裝至充電器的電池內部溫度過高，為確保安全，充電器將不對電池充電(指示燈關閉)。充電時如因某種原因導致電池溫度過高，充電將會自動停止(指示燈會閃爍)。電池溫度下降後，充電會自動恢復。

即使電源開關置於<ON>，相機仍無法操作。

- 相機中的電池安裝不正確(第30頁)。
- 確保電池倉蓋已關閉(第30頁)。
- 確保記憶卡插槽蓋已關閉(第31頁)。
- 為電池充電(第28頁)。

即使電源開關置於<OFF>時，資料處理指示燈仍然閃爍。

- 如正在記錄影像至記憶卡時關閉電源，資料處理指示燈會保持亮起或繼續閃爍數秒。影像記錄完成後，電源會自動關閉。

電池電量迅速耗盡。

- 使用電量充足的電池(第28頁)。
- 電池充電效能可能已降低。請參閱[**▼3：電池資訊**]以檢查電池充電效能(第338頁)。如電池充電效能欠佳，請更換新電池。
- 以下任何操作將會減少最多可拍攝數量：
 - 長時間半按快門按鈕。
 - 經常啟動自動對焦但並沒有拍攝相片。
 - 使用鏡頭影像穩定器。
 - 經常使用液晶螢幕。
 - 長時間連續進行即時顯示拍攝或短片拍攝。

相機自動關閉。

- 自動關閉電源功能生效。如不希望自動關閉電源功能生效，請將 [**▼2：自動關閉電源**]設為[**關**](第55頁)。
- 即使[**▼2：自動關閉電源**]設定為[**關**]，相機閒置的時間達到30分鐘以後，液晶螢幕仍會自動關閉。(相機電源並沒有關閉。)

拍攝相關的故障

鏡頭無法安裝。

- 本相機無法與EF-S鏡頭配合使用(第39頁)。

觀景器較暗。

- 將充滿電的電池裝入相機(第28頁)。

無法拍攝或記錄影像。

- 沒有正確插入記憶卡(第31頁)。
- 使用SD卡時，請將記憶卡寫入保護開關切換至寫入/刪除設定(第31頁)。
- 如記憶卡已滿，請更換記憶卡或刪除不需要的影像以釋放空間(第31、277頁)。
- 觀景器中的對焦確認指示燈<●>閃爍時，如您嘗試在單張自動對焦模式下對焦，則無法拍攝相片。再次半按快門按鈕進行自動對焦，或手動對焦(第44、111頁)。

記憶卡無法使用。

- 如顯示記憶卡錯誤訊息，請參閱第33頁或第371頁。

將記憶卡插入其他相機時顯示錯誤訊息。

- 128 GB以上容量的記憶卡會使用exFAT進行格式化。這意味著，如您使用本相機格式化128 GB以上容量的記憶卡，然後將其插入其他相機，可能會顯示錯誤訊息並無法使用記憶卡。

影像脫焦。

- 將鏡頭對焦模式開關設為<AF>(第39頁)。
- 為避免相機震動，請輕輕按下快門按鈕(第43、44頁)。
- 如鏡頭擁有影像穩定器，請將影像穩定器開關置於<ON>(第42頁)。
- 在低光照環境下，快門速度可能會變得較慢。請使用更快的快門速度(第162頁)、設定更高的ISO感光度(第124頁)、使用閃光燈(第188頁)或使用三腳架。

自動對焦點較少。

- 因安裝的鏡頭而異，可使用的自動對焦點數量及方式會有所不同。鏡頭分為A至H八組。請查看所使用的鏡頭屬於哪組。使用F至H組鏡頭時的可用自動對焦點較少(第79頁)。

自動對焦點閃爍。

- 按下 <AF-ON> 按鈕時，閃爍的自動對焦點為非十字型自動對焦點並只對水平線條敏感。亮起的自動對焦點為十字型自動對焦點(第74頁)。
- 已註冊區域內的自動對焦點會閃爍(第324頁)。

無法鎖定對焦並重新構圖。

- 將自動對焦模式設為單張自動對焦。在人工智能伺服自動對焦及人工智能自動對焦模式下無法鎖定對焦(第70頁)。

連續拍攝速度較低。

- 因快門速度、光圈、主體情況及亮度等而異，連續拍攝速度可能會變慢。

連續拍攝時的最大連續拍攝數量減少。

- 如您拍攝具精緻細節的主體(草地等)，檔案大小會增大，如第121頁所述的實際最大連續拍攝數量可能會減少。

無法設定ISO 100。無法選擇ISO感光度擴展。

- [📷3:高光色調優先]設為[啟動]時，可設定的ISO感光度範圍為ISO 200–25600(拍攝短片時最高為12800)。即使在[ISO感光度範圍]中擴展了可設定的ISO感光度範圍，您亦無法設定擴展後的ISO感光度(L、H、H1、H2)。
- [📷3:高光色調優先]設定為[關閉]時，可設定ISO 100/125/160(第146頁)。

自動亮度優化無法設定。

- [📷3:高光色調優先]設為[啟動]時，將無法設定自動亮度優化。[📷3:高光色調優先]設為[關閉]時，才可以設定自動亮度優化(第146頁)。

即使已設定減少曝光補償，影像亦會顯得比較明亮。

- 將[📷2:自動亮度優化]設為[關閉]。設為[標準/弱/強]時，即使已設定減少曝光補償或閃燈曝光補償，影像亦會顯得比較明亮(第169頁)。

多重曝光拍攝時，即時顯示影像或短片拍攝影像無法顯示。

- 如設為[開:連續拍攝]，拍攝時將無法使用即時顯示、拍攝影像後檢視影像及影像播放(第177頁)。

所拍攝的多重曝光影像畫質為RAW。

- 影像記錄畫質設為M RAW或S RAW時，多重曝光影像會以RAW畫質記錄(第183頁)。

<Av>模式與閃光燈配合使用時，快門速度變慢。

- 如您在背景黑暗的的夜晚拍攝時，快門速度會自動變慢（慢速同步拍攝），以對主體及背景正確曝光。如要避免低速快門，請在[**☑1：外接閃光燈控制**]下，將[**光圈先決模式下的閃光同步速度**]設為[**1/200-1/60秒 自動**]或[**1/200秒(固定)**](第192頁)。

閃光燈不閃光。

- 確保閃光燈(或PC同步線)牢固地安裝至相機。
- 如您使用非佳能閃光燈進行即時顯示拍攝，請將[**☑4：靜音即時顯示拍攝**]設為[**關閉**](第206頁)。

閃光燈總是以全輸出閃光。

- 如您使用EX系列閃光燈以外的閃光燈，閃光燈將總是以全輸出閃光(第189頁)。
- [閃燈測光模式]閃光燈自訂功能設為[TTL(自動閃光)]時，閃光燈將總是以全輸出閃光(第196頁)。

無法設定閃燈曝光補償。

- 如已使用閃光燈設定閃燈曝光補償，則無法使用相機設定閃燈曝光補償。取消閃光燈的閃燈曝光補償(設為0)後才可以使用相機設定閃燈曝光補償。



無法在<Av>模式下設定高速同步。

- 在[**☑1：外接閃光燈控制**]下，將[**光圈先決模式下的閃光同步速度**]設為[**自動**](第192頁)。

即時顯示拍攝時快門會發出兩次拍攝聲音。

- 如您使用閃光燈，每次拍攝時快門將發出兩次聲音(第199頁)。

即時顯示及短片拍攝過程中顯示白色 或紅色 圖示。

- 這表示相機內部溫度過高。如顯示白色  圖示，靜止相片畫質可能會降低。如顯示紅色的  圖示，表示即時顯示或短片拍攝將會很快自動終止(第215、241頁)。

短片拍攝自動終止。

- 如記憶卡的寫入速度慢，短片拍攝可能會自動停止。壓縮方法設為[IPB]時，請使用讀寫速度至少為10 MB/秒的CF卡，及讀寫速度至少為6 MB/秒的SD卡。壓縮方法設為[ALL-I (僅限I)]時，請使用讀寫速度至少為30 MB/秒的CF卡，及讀寫速度至少為20 MB/秒的SD卡。如要查看記憶卡的讀寫速度，請參閱記憶卡製造商網站(第217頁)。
- 短片拍攝時間達29分鐘59秒時，短片拍攝會自動停止。

無法為短片拍攝設定ISO感光度。

- 拍攝模式為 $\langle \text{A}^+ / \text{P} / \text{Tv} / \text{Av} / \text{B} \rangle$ 時，ISO感光度會自動設定。在 $\langle \text{M} \rangle$ 模式中，您可以自由設定ISO感光度(第224頁)。

無法為短片拍攝設定ISO 16000/20000/25600。

- 在 $[\text{2: ISO感光度範圍}]$ 下，如將 $[\text{ISO感光度範圍}]$ 的 **[最高]** 設為 $[\text{25600/H}]$ ，手動ISO感光度設定的最高ISO感光度會擴展，然後便可以設定ISO 16000/20000/25600。然而，由於在ISO 16000/20000/256000下拍攝短片可能會產生較多雜訊，本設定會指定為擴展的ISO感光度(顯示為 $[\text{H}]$)。

切換至短片拍攝時，手動設定的ISO感光度會發生變更。

- 使用[ISO感光度範圍]設定[最高：25600]並將ISO感光度設為ISO 16000/20000/25600時拍攝短片，ISO感光度會切換至ISO12800 (使用手動曝光拍攝短片時)。即使切換回靜止影像拍攝，ISO感光度亦不會回復至原始設定。
- 如在設為1. L (50)或2. H1 (51200)/H2 (102400)時拍攝短片，ISO感光度設定會分別切換為1. ISO 100或2. H (25600) (使用手動曝光拍攝短片時)。即使切換回靜止影像拍攝，ISO感光度亦不會回復至原始設定。

拍攝短片時曝光發生變更。

- 如在拍攝短片時變更快門速度或光圈，可能會記錄曝光變化。
- 無論鏡頭最大光圈變更與否，拍攝短片時對鏡頭進行變焦操作都會導致曝光變化。結果可能會記錄曝光變化。

短片拍攝過程中主體顯得變形。

- 如您快速左右移動相機(高速搖攝)或拍攝移動主體，影像可能會顯得變形。

短片拍攝過程中影像閃爍或出現水平線條。

- 短片拍攝過程中，光管、LED燈或其他光源會導致閃爍、水平線條(雜訊)或曝光異常。另外，曝光(亮度)或色調變更亦可能會記錄下來。在<M>模式中，使用低速快門可能會解決此問題。

在短片拍攝期間拍攝靜止影像時，短片拍攝會停止。

- 如要在拍攝短片時拍攝靜止影像，建議使用兼容 UDMA 傳輸速率的 CF 卡。
- 為靜止影像設定較低的影像畫質及減少連續拍攝的靜止影像數量亦可解決此問題。

時間碼出現偏差。

- 拍攝短片時拍攝靜止影像會導致實際時間與時間碼之間發生偏差。如要使用時間碼編輯短片，建議在拍攝短片時不要拍攝靜止影像。

操作故障

無法使用 < >、< > 或 < > 變更設定。

- 將 < LOCK > 開關置於左方(鎖定釋放，第47頁)。
- 檢查[ 2：多功能鎖]的設定(第319頁)。

相機按鈕/轉盤的功能已變更。

- 檢查[ 2：自訂控制]的設定(第321頁)。

顯示故障

選單畫面顯示較少的設定頁及選項。

- 在 <  > 模式中，只會顯示部份選單設定頁及選項。將拍攝模式設為 < P / Tv / Av / M / B > (第51頁)。

檔案名稱的首字元為底劃線(「_」)。

- 設定色彩空間為 sRGB。如設為 Adobe RGB，首字元則為底劃線(第158頁)。

檔案名稱的第四個字元變更。

- 使用 [▼1：檔案名稱]，選擇相機的獨特檔案名稱或註冊至使用者設定 1 下的檔案名稱(第152頁)。

檔案編號並沒有從0001開始。

- 如記憶卡中已有記錄的影像，影像編號則可能不會從0001開始(第154頁)。

顯示錯誤的拍攝日期及時間。

- 沒有設定正確的日期及時間(第36頁)。
- 檢查時區設定及夏令時間(第37頁)。

相片中沒有日期及時間。

- 拍攝日期及時間不會出現在相片中。但是日期及時間會作為拍攝資訊記錄至影像資料。打印時，您可使用拍攝資訊中記錄的日期及時間在相片中加印日期及時間(第301、305頁)。

[###]會顯示。

- 如記憶卡中記錄的影像數量超出相機可顯示的數量，將會顯示 [###](第256頁)。

觀景器中的自動對焦點顯示速度較慢。

- 低溫環境下，自動對焦點顯示速度可能會變慢。這是由於自動對焦點顯示裝置(液晶)的特性造成的。在室溫下，顯示速度將恢復正常。

液晶螢幕上顯示的影像不清晰。

- 如液晶螢幕髒污，請使用軟布清潔。
- 在低溫或高溫條件下，液晶螢幕顯示可能會較慢或看起來較暗淡。在室溫下將恢復正常。

[Eye-Fi設定]沒有出現。

- [Eye-Fi設定]只在相機中插入Eye-Fi卡時才會出現。如Eye-Fi卡的寫入保護開關設為鎖定位置，您將無法查看卡的連接狀態或關閉Eye-Fi卡傳輸(第344頁)。

播放故障

部份影像閃爍黑色。

- [▢3：高光警告]設為[啟動](第247頁)。

影像上顯示一個紅色方塊。

- [▢3：顯示自動對焦點]設為[啟動](第247頁)。

影像無法刪除。

- 如影像已受保護，則無法刪除(第272頁)。

短片無法播放。

- 使用電腦編輯後的短片無法使用相機播放。

播放短片時，可聽到相機操作的雜音。

- 如您在拍攝短片時操作相機的轉盤或鏡頭，操作雜音亦會記錄在內。請使用外接麥克風(市面有售)(第235頁)。

短片中存在靜止瞬間。

- 自動曝光短片拍攝過程中如出現大幅的曝光量變化，記錄便會暫停直至亮度恢復穩定。如發生這種情況，請使用<M>拍攝模式進行拍攝(第223頁)。

電視螢幕上不出現影像。

- 使用相機隨附的立體聲影音連接線(第271頁)。
- 確保立體聲影音連接線或HDMI連接線的插頭完全插入(第268、271頁)。
- 將視頻輸出系統(NTSC/PAL)設為與電視機相同的視頻系統(第271頁)。

單次短片拍攝記錄多個短片檔案。

- 短片檔案大小達到4 GB時，會自動建立另一個短片檔案(第232頁)。

讀卡器沒有識別記憶卡。

- 使用本相機格式化128 GB或以上容量的記憶卡時，會使用exFAT進行格式化。換言之，部份讀卡器及電腦作業系統可能無法正確識別記憶卡。這種情況下，請使用隨附的介面連接線連接相機至電腦，然後使用EOS Utility (隨附軟件，第394頁)將影像傳輸至電腦。

無法處理RAW影像。

- **M RAW** 及 **S RAW** 影像無法使用相機處理。請使用隨附軟件Digital Photo Professional處理影像(第394頁)。

無法重設影像尺寸。

- **S3 JPEG** 影像及 **RAW/M RAW/S RAW** 影像無法使用本相機重設尺寸(第287頁)。

清潔影像感應器故障

清潔影像感應器時快門發出雜音。

- 如您選擇 [立即清潔影像感應器 ]，快門會發出雜音，但不會拍攝相片(第290頁)。

影像感應器自動清潔無法使用。

- 如您短時間內重複切換電源開關<ON>及<OFF>，<>圖示可能不會顯示(第34頁)。

打印相關的故障

打印效果比使用說明書中列出的少。

- 螢幕顯示因打印機型號而異。本使用說明書中列出全部可用的打印效果(第300頁)。

影像傳輸故障

無法傳輸影像至電腦。

- 將隨附軟件(EOS 數碼解決方案光碟(EOS DIGITAL Solution Disk))安裝至電腦(第395頁)。
- 確保EOS Utility的首頁會顯示。

錯誤代碼



錯誤編號 如相機出現問題，錯誤訊息將會出現。請執行螢幕上的指示。

編號	錯誤訊息及解決方案
01	相機與鏡頭的通訊有故障。清潔鏡頭接點。
	→ 清潔相機及鏡頭的電子接點，或使用佳能鏡頭(第15、18頁)。
02	記憶卡*無法存取。重新插入/更換記憶卡*或用相機格式化記憶卡*。
	→ 取出並重新插入記憶卡，更換記憶卡，或格式化記憶卡(第31、53頁)。
04	記憶卡*已滿，無法儲存影像。請更換記憶卡*。
	→ 更換記憶卡，刪除不需要的影像，或格式化記憶卡(第31、53、277頁)。
06	無法清潔影像感應器。關閉相機後再開啟。
	→ 操作電源開關(第34頁)。
10、20、 30、40、 50、60、 70、80、 99	因故障而無法拍攝。關閉相機後再開啟。或重新安裝電池。
	→ 操作電源開關，取出並重新安裝電池或使用佳能鏡頭(第30、34頁)。

* 如錯誤持續存在，請記下錯誤編號，然後聯絡附近的佳能客戶服務中心。

規格

• 類型

類型：	自動對焦/自動曝光數碼單鏡反光相機
記錄媒體：	CF卡(I型，兼容UDMA模式7)、SD記憶卡、SDHC記憶卡、SDXC記憶卡
影像感應器大小：	約36×24 mm
兼容鏡頭：	佳能EF鏡頭(EF-S鏡頭除外) (鏡頭焦距轉換係數如鏡頭上所示)
鏡頭接環：	佳能EF接環

• 影像感應器

類型：	CMOS影像感應器
有效像素：	約2,230萬像素
長寬比：	3:2
除塵功能：	自動、手動、加入除塵資料

• 記錄系統

記錄格式：	相機檔案系統設計規則2.0 (Design rule for Camera File System 2.0)
影像類型：	JPEG、RAW(14位元，佳能原創)、可執行RAW+JPEG同步記錄
記錄像素：	L(大) : 約2,210萬像素(5760 × 3840) M(中) : 約980萬像素(3840 × 2560) S1(小1) : 約550萬像素(2880 × 1920) S2(小2) : 約250萬像素(1920 × 1280) S3(小3) : 約35萬像素(720 × 480) RAW : 約2,210萬像素(5760 × 3840) M-RAW : 約1,050萬像素(3960 × 2640) S-RAW : 約550萬像素(2880 × 1920)
記錄功能：	標準、自動切換記憶卡、分別記錄、記錄至多個媒體
建立/選擇資料夾：	具備
檔案名稱：	預設編碼、使用者設定1、使用者設定2
檔案編號：	連續編號、自動重設、手動重設

• 拍攝時處理影像

相片風格：	自動、標準、人像、風景、中性、忠實、單色、使用者定義1-3
白平衡：	自動、預設(日光、陰影、陰天、鎢絲燈、白光管、閃光燈)、使用者自訂、色溫設定(約2500-10000K)、白平衡修正及白平衡包圍 * 具備閃光燈色溫資訊傳輸功能

減少雜訊：	可應用於長時間曝光及高ISO感光度拍攝
自動影像亮度校正：	自動亮度優化
高光色調優先：	具備
鏡頭像差校正：	周邊亮度校正、色差校正

• 觀景器

類型：	眼平五稜鏡
視野率：	垂直/水平方向約100%(眼點約21 mm)
放大倍率：	約0.71倍 (-1m^{-1} ，使用50 mm鏡頭對焦於無限遠處)
眼點：	約21 mm(從接目鏡鏡片中央， -1m^{-1})
內置屈光度調整：	約 $-3.0 - +1.0\text{m}^{-1}$ (dpt)
對焦屏：	固定式
自動對焦狀態指示燈：	具備
顯示格線：	具備
電子水平儀：	水平：以 1° 為單位， $\pm 6^\circ$ 垂直：以 1° 為單位， $\pm 4^\circ$ * 水平拍攝時
反光鏡：	快回式類型
景深預覽：	具備

• 自動對焦

類型：	TTL輔助影像重合，相位檢測
自動對焦點：	61點(最多41個十字型對焦點) * 因鏡頭而異，可用的自動對焦點及十字型對焦點的數量會有所不同。
對焦亮度範圍：	EV-2至18(使用中央 $f/2.8$ 自動對焦點、 $23^\circ\text{C}/73^\circ\text{F}$ 、ISO 100)
對焦模式：	單張自動對焦、人工智能伺服自動對焦、人工智能自動對焦、手動對焦(MF)
自動對焦區域選擇模式：	單點重點自動對焦(手動選擇)、單點自動對焦(手動選擇)、自動對焦點擴展(手動選擇，上、下、左、右)、自動對焦點擴展(手動選擇，周圍)、區域自動對焦(手動選擇)、自動選擇61點自動對焦點
自動對焦配置工具：	Case 1至6
人工智能伺服特性：	追蹤靈敏度、加速/減速追蹤、自動切換自動對焦點

自動對焦微調：	自動對焦微調(所有鏡頭統一調整或按鏡頭調整)
自動對焦輔助光：	透過EOS專用的外接閃光燈發射
• 曝光控制	
測光模式：	63區TTL全開光圈測光 權衡式測光(可與全部自動對焦點連動) 局部測光(覆蓋觀景器中央約6.2%的區域) 重點測光(覆蓋觀景器中央約1.5%的區域) 中央偏重平均測光
測光範圍：	EV 1至20(23°C/73°F、使用EF50mm f/1.4 USM鏡頭、ISO 100)
曝光控制：	程式自動曝光(智能自動場景、程式)、快門先決自動曝光、 光圈先決自動曝光、手動曝光、B快門曝光
ISO感光度： (建議曝光指數)	智能自動場景：ISO 100 – 12800自動設定 P、Tv、Av、M、B：自動ISO、ISO 100 – 25600(以1/3級或 整級為單位)，或ISO感光度擴展至L(50)、H1(相當於ISO 51200)、H2(相當於ISO 102400)
ISO感光度設定：	ISO感光度範圍、自動ISO範圍，可設定自動ISO的最低快 門速度
曝光補償：	手動：在±5級間以1/3或1/2級為單位調整 自動包圍曝光：在±3級間以1/3或1/2級為單位調整(可與 手動曝光補償配合設定)
自動曝光鎖：	自動：使用單張自動對焦模式及權衡式測光，成 功對焦時鎖定 手動：使用自動曝光鎖按鈕
• HDR拍攝	
動態範圍調整：	自動、±1 EV、±2 EV、±3 EV
效果：	自然、標準藝術效果、鮮艷藝術效果、油畫藝術效果、浮 雕藝術效果
自動對齊影像：	具備
• 多重曝光	
拍攝方法：	功能/控制優先、連續拍攝優先
多重曝光次數：	2至9次曝光
多重曝光控制：	疊加、平均、比較(亮)、比較(暗)

• 快門

類型：	電子控制焦平面快門
快門速度：	1/8000 秒至 1/60 秒 (智能自動場景模式)、閃燈同步速度為 1/200 秒 * 使用廣角鏡頭時，快門速度為 1/60 秒或更慢。 1/8000 秒至 30 秒、B 快門 (全快門速度範圍。可用範圍因拍攝模式而異。)

• 驅動系統

驅動模式：	單張拍攝、高速連續拍攝、低速連續拍攝、靜音單張拍攝、靜音連續拍攝、10 秒自拍/遙控、2 秒自拍/遙控
連續拍攝速度：	高速連續拍攝：最快約 6 張/秒 低速連續拍攝：最快約 3 張/秒 靜音連續拍攝：最快約 3 張/秒
最大連續拍攝數量：	JPEG 大/精細：約 65 張 (約 16270 張) RAW：約 13 張 (約 18 張) RAW+JPEG 大/精細：約 7 張 (約 7 張) * 數字是以佳能測試標準 (ISO 100 及標準相片風格) 及 8 GB 記憶卡測試。 * 括號中的數字適用於以佳能標準測試的 UDMA 模式 7 的 128 GB 記憶卡。

• 外接閃光燈

兼容閃光燈：	EX 系列閃光燈
閃燈測光：	E-TTL II 自動閃燈
閃燈曝光補償：	在 ± 3 級間以 1/3 或 1/2 級為單位調整
閃燈曝光鎖：	具備
PC 端子：	具備
外接閃光燈控制：	具備 * 兼容無線電無線閃燈攝影。

• 即時顯示拍攝

長寬比設定：	3:2、4:3、16:9、1:1
對焦模式：	即時模式、臉部偵測即時模式(對比度檢測)、快速模式(相位差異檢測)、手動對焦(可放大約5倍/10倍)
對焦亮度範圍：	EV1至18(使用對比度檢測、23°C/73°F、ISO 100)
測光模式：	使用影像感應器進行權衡式測光
測光範圍：	EV 0至20(23°C/73°F、使用EF50mm f/1.4 USM鏡頭、ISO 100)
靜音拍攝：	具備(模式1及模式2)
顯示格線：	三種類型

• 短片拍攝

短片記錄壓縮：	MPEG-4 AVC/H.264 可變(平均)位元傳輸速率
音頻記錄格式：	線性PCM
記錄格式：	MOV
記錄大小及影片格數：	1920 × 1080(全高清)：30p/25p/24p 1280 × 720(高清)：60p/50p 640 × 480(標清)：30p/25p * 30p：29.97格/秒、25p：25.00格/秒、24p：23.976格/秒、 60p：59.94格/秒、50p：50.00格/秒
壓縮方法：	ALL-I(僅限I)、IPB
檔案大小：	1920 × 1080(30p/25p/24p)/IPB : 約235 MB/分鐘 1920 × 1080(30p/25p/24p)/ALL-I : 約685 MB/分鐘 1280 × 720(60p/50p)/IPB : 約205 MB/分鐘 1280 × 720(60p/50p)/ALL-I : 約610 MB/分鐘 640 × 480(30p/25p)/IPB : 約78 MB/分鐘 * 拍攝短片所需的記憶卡讀寫速度： CF卡：IPB：至少每秒10 MB/ALL-I：至少每秒30 MB SD卡：IPB：至少每秒6 MB/ALL-I：至少每秒20 MB
對焦模式：	與即時顯示拍攝對焦相同
測光模式：	使用影像感應器進行中央偏重平均及權衡式測光 * 根據對焦模式自動設定。

測光範圍：	EV 0至20(23°C/73°F、使用EF50mm f/1.4 USM鏡頭、ISO 100)
曝光控制：	1. 自動曝光、2. 快門先決自動曝光、3. 光圈先決自動曝光、 4. 手動曝光 * 使用1、2及3時，可使用曝光補償及自動曝光鎖(智能自動場景模式除外)。
曝光補償：	在±3級間以1/3級為單位調整(靜止相片為±5級)
ISO感光度： (建議曝光指數)	智能自動場景及Tv：在ISO 100 – 12800範圍內自動設定 P、Av及B：在ISO 100 – 12800範圍內自動設定，可擴展至H(相當於ISO 25600) M：自動ISO(在ISO 100 – 12800範圍內自動設定)·ISO 100 – 12800手動設定(以1/3級或整級為單位)，可擴展至H(相當於ISO 16000/20000/25600)
時間碼：	支援
NTSC掉幀：	兼容60p/30p
錄音：	內置單聲道麥克風、具備外接立體聲麥克風端子 可調校聲音記錄音量、具備風聲過濾器
耳機：	具備耳機端子
顯示格線：	三種類型
靜止影像：	具備

• 液晶螢幕

類型：	TFT彩色液晶螢幕
螢幕大小及點數：	8.1 cm (3.2吋)寬屏(3:2)，約104萬點
亮度調整：	自動(暗/標準/亮)，手動(7級)
電子水平儀：	水平：以1°為單位，±6° 垂直：以1°為單位，±4°
介面語言：	25種
功能指南：	可顯示

• 播放

影像顯示格式：	單張影像顯示、單張影像+資訊顯示(基本資訊、拍攝資訊、直方圖)、4張影像的索引、9張影像的索引、兩張影像顯示
高光警告：	曝光過度的高光區域閃爍
顯示自動對焦點：	具備
顯示格線：	三種類型
變焦放大倍率：	約1.5倍–10倍，可設定開始放大倍率及位置
影像瀏覽方法：	單張、跳轉10張或100張、按日期顯示、按資料夾顯示、只顯示短片、只顯示靜止影像、按分級顯示

影像旋轉：	具備
分級：	具備
短片播放：	啟動(液晶螢幕、視頻/音頻輸出、HDMI輸出)、內置揚聲器
幻燈片播放：	全部影像、按日期、按資料夾、短片、靜止影像或按分級
影像保護：	具備
複製影像：	具備

• 影像後期處理

在相機內處理

RAW影像：	亮度校正、白平衡、相片風格、自動亮度優化、高 ISO 感光度消除雜訊功能、JPEG 影像記錄畫質、色彩空間、周邊亮度校正、變型校正及色差校正
重設尺寸：	具備

• 直駁打印

兼容打印機：	兼容PictBridge的打印機
可打印影像：	JPEG及RAW影像
打印指令：	兼容DPOF 1.1版

• 影像傳輸

可傳輸影像：	靜止影像(JPEG、RAW、RAW + JPEG影像)、短片
--------	--------------------------------

• 自訂功能

自訂功能：	13種
註冊我的選單：	具備
自訂拍攝模式：	註冊至模式轉盤的C1/C2/C3
版權資訊：	具備輸入及列入

• 介面

音頻/視頻輸出/

數碼端子：	類比視頻(兼容NTSC/PAL)/立體聲音頻輸出 電腦通訊、直駁打印(Hi-Speed USB 或等同於Hi-Speed USB)、無線檔案傳輸器WFT-E7、GPS接收器GP-E2連接
HDMI迷你輸出端子：	類型C(自動切換解像度)，兼容CEC
外接麥克風輸入端子：	3.5 mm立體聲迷你插孔
耳機端子：	3.5 mm立體聲迷你插孔
遙控端子：	兼容N3類型遙控器

無線遙控：	遙控器RC-6
Eye-Fi卡：	兼容

• 電源

電池：	LP-E6電池(一枚) * 可經交流電轉接器套裝ACK-E6使用交流電。 * 安裝電池手柄BG-E11後，可使用AA/LR6電池。
電池資訊：	顯示剩餘電量、快門釋放次數、電池充電效能並可以註冊電池
電池可拍攝數量： (基於CIPA測試標準)	使用觀景器拍攝： 23°C/73°F 時約950張、0°C/32°F 時約850張 使用即時顯示拍攝： 23°C/73°F 時約200張、0°C/32°F 時約180張
短片拍攝時間：	23°C/73°F 時約1小時30分鐘 0°C/32°F 時約1小時20分鐘 (使用電量充足的電池LP-E6)
日期/時間電池：	CR1616鋰電池(一枚)

• 尺寸及重量

尺寸(寬×高×厚)：	約152.0 × 116.4 × 76.4 mm / 6.0 × 4.6 × 3.0吋
重量：	約950 g/33.5安士(CIPA測試標準)， 約860 g/30.3安士(只限機身)

• 操作環境

工作溫度範圍：	0°C – 40°C/32°F – 104°F
工作濕度範圍：	85%或以下

• 電池LP-E6

類型：	可充電鋰電池
額定電壓：	7.2 V直流電
電池容量：	1800 mAh
尺寸(寬×高×厚)：	約38.4 × 21.0 × 56.8 mm / 1.5 × 0.8 × 2.2吋
重量：	約80 g/2.8安士

• 電池充電器 LC-E6E

兼容電池：	電池 LP-E6
電源線長度：	約 1 m / 3.3 呎
充電時間：	約 2 小時 30 分鐘
額定輸入：	100 – 240V 交流電 (50/60Hz)
額定輸出：	8.4 V 直流電 / 1.2A
工作溫度範圍：	5°C – 40°C / 41°F – 104°F
工作濕度範圍：	85% 或以下
尺寸 (寬 × 高 × 厚)：	約 69.0 × 33.0 × 93.0 mm / 2.7 × 1.3 × 3.7 吋
重量：	約 125g / 4.4 安士 (不包括電源線)

• EF24-105mm f/4L IS USM

視角：	對角線範圍：84° – 23°20' 水平範圍：74° – 19°20' 垂直範圍：53° – 13°
鏡頭結構：	13 組 18 片
最小光圈：	f/22
最短對焦距離：	0.45 m / 1.48 呎 (從影像感應器平面)
最大放大倍率：	0.23 倍 (105 mm 時)
視野範圍：	535 × 345 – 158 × 106 mm / 21.1 × 13.6 – 6.2 × 4.2 吋 (0.45 m 時)
影像穩定器：	鏡片偏移類型
濾鏡大小：	77 mm
鏡頭蓋：	E-77U
最大直徑 × 長度：	83.5 × 107 mm / 3.3 × 4.2 吋
重量：	約 670 g / 23.6 安士
遮光罩：	EW-83H
鏡頭套：	LP1219

- 以上所有資料均基於佳能測試標準及CIPA (Camera & Imaging Products Association)測試標準測試。
- 上述尺寸、最大直徑、長度及重量以CIPA標準測試(只限機身的重量除外)。
- 產品規格及外觀如有變更，恕不另行通知。
- 如相機上安裝的非佳能鏡頭發生故障，請諮詢該鏡頭製造商。

商標

- Adobe是Adobe Systems Incorporated的商標。
- Windows是微軟公司(Microsoft Corporation)在美國及其他國家或地區的商標或註冊商標。
- Macintosh、Mac OS是Apple Inc.在美國及其他國家或地區的商標或註冊商標。
- CompactFlash是SanDisk Corporation的商標。
- SDXC圖示是SD-3C, LLC.的商標。
- HDMI、HDMI圖示及High-Definition Multimedia Interface是HDMI Licensing LLC的商標或註冊商標。
- 本說明書中提及的所有其他企業名稱、產品名稱及商標均屬其各自擁有者所有。

關於MPEG-4授權

"This product is licensed under AT&T patents for the MPEG-4 standard and may be used for encoding MPEG-4 compliant video and/or decoding MPEG-4 compliant video that was encoded only (1) for a personal and non-commercial purpose or (2) by a video provider licensed under the AT&T patents to provide MPEG-4 compliant video. No license is granted or implied for any other use for MPEG-4 standard."

* 按照要求注意事項顯示為英文。

建議使用原裝佳能配件

本產品配合原裝佳能配件可達最佳效果。佳能對非原裝佳能配件的故障，如電池洩漏與/或電池爆炸，而導致本產品的損壞與/或意外(如，火災等)不承擔任何責任。請注意，由於非原裝佳能配件的故障導致本產品的損壞不在本產品的保修範圍內，但您可要求付費維修。

 電池LP-E6是佳能產品的專用電池。將其應用於不兼容的電池充電器或產品可能導致故障或意外，對此佳能公司並不承擔任何責任。

安全警告

請執行這些安全事項並正確使用器材，以免造成身體受傷、死亡及財物損毀。

避免嚴重身體受傷或死亡

- 請執行以下安全事項，以免造成火災、過熱、化學品洩漏及爆炸事故：
 - 請勿使用非本說明書指定的任何電池、電源及配件。請勿使用任何自製電池或改裝電池。
 - 請勿使電池或備用電池短路、拆解或改裝電池。請勿將電池或備用電池加熱或焊接。
 - 請勿將電池或備用電池置於火或水中。請勿使電池或備用電池受到撞擊。
 - 請勿將電池或備用電池正負極(+-)對調。請勿混用新舊電池或不同型號電池。
 - 請勿在合適的環境溫度範圍 0°C – 40°C (32°F – 104°F) 以外為電池充電。充電時間不能過長。
 - 請勿將任何其他金屬物件插入相機的電子接點、配件、連接線等。
- 請將備用電池置於兒童無法觸及之處。如兒童誤吞電池，請立刻尋求醫生協助。(電池中的化學物質可能會造成腸胃損傷。)
- 丟棄電池或備用電池時，請用膠帶使電池電子接點絕緣，以免其與其他金屬物件或電池接觸，以免引起火災或爆炸。
- 電池充電過程中，如出現過熱、冒煙、發出異味，請立即從電源插座上拔除電池充電器停止充電，以免發生火災。
- 如電池或備用電池發生洩漏、顏色變化、變形、冒煙或發出異味，請立即將其取出。處理過程中注意避免灼傷。
- 請勿讓電池的洩漏液接觸到眼睛、皮膚或衣物。這些物質可能會導致失明或皮膚受傷。如電池洩漏的化學物質接觸到眼睛、皮膚或衣物，請用大量清水沖洗受影響的地方，而不要擦洗，請立即尋求醫生的協助。
- 電池充電時，請將器材置於兒童無法觸及之處。電源線可能導致兒童意外窒息或觸電。
- 請勿將任何連接線置於熱源附近，否則連接線可能受熱變形或令絕緣層熔化，並引起火災或觸電。
- 請勿使用閃光燈拍攝正在駕駛汽車的司機，否則可能引起意外。
- 使用閃光燈拍攝時，請勿靠近人的眼睛，否則可能損害其視力。使用閃光燈拍攝嬰兒時，請保持至少1米以上的距離。
- 相機或配件不使用而存放時，請取出電池並拔除電源插頭。這樣可避免觸電、發熱或引起火災。
- 請在遠離易燃氣體的地方使用器材，以防爆炸或起火。

- 如本器材摔落造成外殼破裂並暴露出內部零件，請勿觸摸內部零件以免觸電。
- 請勿自行拆開或改裝本器材。內部的高壓零件可能導致觸電。
- 請勿透過相機或鏡頭觀看太陽或極亮的光源，否則可能損害視力。
- 請將相機置於兒童無法觸及之處。相機背帶可能導致兒童意外窒息。
- 請勿將本器材存放在多塵或潮濕的地方，以免引起火災或觸電。
- 在飛機上或醫院內使用本相機前，請先確認是否允許。相機發出的電磁波可能會干擾飛機的儀錶或醫院的醫療器材。
- 為避免火災或觸電事故，請遵守以下安全事項：
 - 務必將電源插頭完全插入。
 - 請勿用濕手接觸電源插頭。
 - 拔除插頭時，請握住電源插頭並拔除，請勿硬拉電源線。
 - 請勿割刻、切斷、過度屈曲電源線或將重物壓在電源線上。請勿將電源線屈曲或打結。
 - 請勿在一個電源插座上連接過多電源插頭。
 - 請勿使用絕緣層已破損的電源線。
- 請不定期地拔除電源插頭，並用乾布擦去電源插座周圍的灰塵。如電源插座周圍多塵、潮濕、油膩，則電源插座上的灰塵會變潮濕，容易引起短路導致火災。

避免身體受傷或設備損毀

- 請勿在炎熱天氣下將相機置於車廂內或置於熱源附近。相機可能會因此變熱，並灼傷皮膚。
- 相機安裝在三腳架上後，請勿攜帶其移動，否則可能造成身體受傷。亦請確認三腳架能夠穩固地支撐相機及鏡頭。
- 請勿在沒有蓋上鏡頭蓋時將鏡頭或裝有鏡頭的相機置於太陽下，否則鏡頭可能匯聚光線並造成火災。
- 請勿用布覆蓋或包裹充電中的器材，否則可能會因為散熱不佳引起外殼變形或造成火災。
- 如相機掉落水中，或有水或金屬異物進入相機內部，請立即取出電池及備用電池，以免引起火災或觸電。
- 請勿在高溫環境中使用或存放電池或備用電池，這樣容易造成電池洩漏或縮短電池可拍攝數量，電池或備用電池溫度可能升高並灼傷皮膚。
- 請勿使用油漆稀釋劑、苯或其他有機溶劑清潔本器材，否則可能引發火災或損害健康。

如本產品無法正常操作或需要維修，請聯絡經銷商或附近的佳能客戶服務中心。



連接或使用家用電源插座時，請只使用交流電轉接器套裝 ACK-E6(額定輸入：100-240 V交流電50/60 Hz，額定輸出：8.0 V直流電)。使用任何其他裝置會引起火災、過熱或電擊。

重要的安全使用說明

1. **保存這些說明**—本說明書包含有關電池充電器 LC-E6E 的重要安全事項及操作說明。
2. 使用充電器前，請閱讀在 (1) 充電器、(2) 電池及 (3) 使用電池的產品上的所有使用說明及警告符號。
3. **警告**—為減少身體受傷的危險，請只為電池 LP-E6 充電。其他類型的電池可能會引起爆炸，造成人身傷害及其他損毀。
4. 請勿將電池暴露於雨或雪中。
5. 使用非佳能建議或出售的配件時可能會引起火災、電擊或人身傷害。
6. 為降低損壞電線插頭及電線的危險，中斷充電器時請拔除插頭而非拉扯電線。
7. 確保電線安全放置，避免使其受到踐踏、將人絆倒或受到損壞或重壓。
8. 請勿使用已損壞的電線或電線插頭操作充電器—請立即將其更換。
9. 請勿操作受到風雨侵蝕、掉落或以其他方式遭到破壞的充電器。請將其送至合格的維修人員處維修。
10. 請勿拆開充電器，需要維修時送至合格的維修人員處維修。錯誤地重裝可能導致電擊或火災。
11. 為降低電擊的危險，在嘗試任何維護或清潔前請將充電器從插座拔除。

維護說明

除本說明書說明外，內部並無其他可供用戶使用的部件。有關提供的服務，請諮詢合格的維修人員。

警告

使用錯誤類型的電池進行更換會有爆炸的危險。處理使用過的電池時請遵守當地的法規。

15

軟件入門指南

本章簡單介紹相機隨附的EOS 數碼解決方案光碟(EOS DIGITAL Solution Disk)中的軟件及在電腦上安裝軟件的方法。



**EOS數碼解決方案光碟
(EOS DIGITAL Solution Disk)**
(軟件)



軟件使用說明書



EOS數碼解決方案光碟(EOS DIGITAL Solution Disk)

此光碟包含用於EOS數碼相機的各種軟件。

EOS Utility

相機連接至電腦後，您可以使用EOS Utility將相機拍攝的靜止影像及短片傳輸至電腦。相機連接至電腦後，您亦可使用電腦設定各種相機設定並進行遙控拍攝。

Digital Photo Professional

建議以拍攝RAW影像為主的使用者使用此軟件。您可高速檢視、編輯、處理及打印RAW影像。您亦可在保留原本影像的同時編輯JPEG影像。

ImageBrowser EX

建議以拍攝JPEG影像為主的使用者使用此軟件。您可輕鬆檢視或播放影像及MOV短片。您亦可打印JPEG影像。另外，使用互聯網連接可下載更多功能。

 請注意，之前相機隨附的ZoomBrowser EX/ImageBrowser不支援使用本相機拍攝的靜止影像及短片檔案(不兼容)。請使用本相機隨附的ImageBrowser EX。

Picture Style Editor

此軟件可讓您編輯相片風格並建立並儲存原創相片風格檔案。此軟件適用於有豐富影像處理經驗的進階使用者。

安裝軟件



- 安裝軟件前，請勿將相機連接至電腦，否則軟件將無法正確安裝。
- 即使已安裝此軟件的舊版本，亦請執行以下步驟安裝此軟件。(新版本會覆寫之前的版本。)

1

插入EOS數碼解決方案光碟(EOS DIGITAL Solution Disk)。

- 對於Macintosh，連按兩下以開啟電腦桌面上的光碟圖示，然後連按兩下[Canon EOS Digital Installer]。

2

按一下[簡易安裝(Easy Installation)]，然後按照螢幕上的說明進行安裝。



3

按一下[重新啟動(Restart)]，然後在電腦重新啟動後取出光碟。

- 電腦重新啟動後，安裝即完成。

索引

數字及字母	
10秒或2秒延時	113
1280×720	231
1920×1080	231
4張或9張影像索引顯示	249
61點自動選擇自動對焦	73、77
640×480	231
A+	64、218
Adobe RGB	158
AF-ON(開始自動對焦)按鈕	44
AI FOCUS(人工智能自動對焦)	71
AI SERVO(人工智能伺服自動對焦)	71
加速/減速追蹤	91
自動切換自動對焦點	92
追蹤靈敏度	90
ALL-I(僅限I)	231
Av(光圈先決自動曝光)	164、220
A/V OUT	259、271
B(快門)	172、218
B快門曝光	172
Q (自訂拍攝)	332
CF卡→記憶卡	
DPOF	305
exFAT	54
Eye-Fi卡	344
Full HD	231、233
HD	231、268
HDMI	259、268
HDMI CEC	269
HDR	173
ICC色彩描述檔	158
INFO.按鈕	200、225、244、336
IPB	231
ISO感光度	124、221、224
ISO感光度擴展	126
手動設定範圍	126
自動設定(自動)	125
自動設定範圍	127
設定的增量	315
最低快門速度	128
JPEG	119
LOCK(鎖定)	47
M(手動曝光)	166、223
MF(手動對焦)	111、214
M-Fn	73、323
M-RAW(中RAW)	119、122
☆圖示	4
MENU 圖示	4
NTSC	231、354
ONE SHOT(單張自動對焦)	70
P(程式自動曝光)	160、218
PAL	231、354
PC端子	189
PictBridge	295
Q	49、202、230、257
RAW	119、122
RAW+JPEG	119
RAW影像處理	282
SD、SDHC、SDXC卡→記憶卡	
S-RAW(小RAW)	119、122
sRGB	158
Tv(快門先決自動曝光)	162、219
Ultra DMA(UDMA)	32
USB(數碼)端子	296、309
一畫	
一般(影像記錄畫質)	119
二畫	
人工智能伺服自動對焦	67、71
十字型對焦	74、78
三畫	
三腳架插孔	20
大(影像記錄畫質)	121
小(影像記錄畫質)	121、287
四畫	
不裝入記憶卡釋放快門	32
中(影像記錄畫質)	121、287

中央偏重平均測光	168	全高清(Full HD)	231、259、268
分別記錄	117	在電視機上檢視	259、268
分級標記	255	多功能	73、188、323
反光鏡鎖上	184	多功能控制器	47
幻燈片播放	265	多功能鎖	47
手動重設	155	多重曝光	177
手動對焦	111、214	安全偏移	317
手動選擇(自動對焦)	72、75	安全警告	383
手動曝光	166、223	耳機	235
日期/時間	36	自拍	113、186
日期/時間電池更換	343	自訂功能	314
五畫		自訂白平衡	138
主轉盤	45	自訂拍攝模式	332
充電	28	自訂控制	50、321
充電器	28	自動切換記憶卡	117
功能指南	61	自動包圍曝光	170、315
包圍	141、170	自動亮度優化	63、142
半按	44	自動重設	155
可拍攝數量	35、121、199	自動旋轉垂直影像	280
外接閃光燈→閃光燈		自動對焦	
打印	295	手動對焦	111、214
打印指令(DPOF)	305	自訂	94
打印效果	300	自動對焦狀態指示燈	64
版面編排	299	自動對焦區域選擇模式	72、75
紙張設定	299	自動對焦微調	104
裁切	303	自動對焦輔助光	97
傾斜修正	303	自動對焦模式	70
WB (白平衡)	137	自動對焦點	72、75
白平衡	137	自動對焦點選擇	74、326
包圍	141	重新構圖	67
色溫設定	139	脫焦	42、43、110、211
使用者自訂	138	提示音	348
個人	139	難以對焦的主體	110、211
修正	140	自動對焦→AF	
六畫		自動對焦配置工具	85
交流電轉接器套裝	342	自動對焦區域選擇模式	72、75
光圈先決自動曝光	164、220	自動對焦點擴展	72、75
全自動(智能自動場景)	64	自動播放	265
		自動選擇(AF)	73、77

自動選擇自動對焦點	73、77
自動曝光鎖	171
自動關閉電源	34、55
色差校正	148
色彩空間	158
色彩飽和度	133
色溫	137、139
色調	133
色調效果(單色)	134
色調優先	146

七畫

刪除(影像)	277
即時顯示拍攝	68、197
手動對焦	214
可拍攝數量	199
即時模式(自動對焦)	207
即時臉部偵測模式(自動對焦)	208
快速模式(自動對焦)	212
速控	202
測光定時器	206
資訊顯示	200
靜音拍攝	206
曝光模擬	205
顯示格線	203
完全按下	44
局部測光	167
快門先決自動曝光	162、219
快門同步	194
快門按鈕	44
快速模式(自動對焦)	212
我的選單	331
系統圖	356

八畫

使用快門線拍攝	185
兩張影像顯示	253
周邊亮度校正	147
屈光度調整	43
拍攝方向註冊	101

拍攝設定顯示	48、337
拍攝資訊顯示	246
拍攝模式	24
Av(光圈先決自動曝光)	164
B(B快門)	172
\square (自訂拍攝)	332
M(手動曝光)	166
P(程式自動曝光)	160
Tv(快門先決自動曝光)	162
\square^+ (智能自動場景)	64
拍攝模式的可設定功能	346
放大倍率/開始位置	252
放大檢視	214、251
版權資訊	156
直方圖(亮度/RGB)	248
直流電連接器	342
直接選擇(自動對焦點)	326
直駁打印	308
長時間曝光	172
長時間曝光消除雜訊功能	144
長寬比	204
非佳能閃光燈	189

九畫

保護(影像保護)	272
前簾同步	194
後簾同步	194
故障	358
相片風格	129、132、135
相機	
相機握持方法	43
相機震動	184
清除相機設定	56
設定顯示	336
相機背帶	27
相機震動	42、43
重設尺寸	287
重點自動對焦點	23
重點測光	168

音量(短片播放)	262	高ISO感光度消除雜訊功能	143
音頻/視頻輸出	259、268	高光色調優先	146
風聲過濾器	234	高光細節丟失	247
十畫		高光警告	247
個人白平衡	139	高清(HD)	231、259、268
夏令時間	37	十一畫	
家用電源	342	副檔名	153
時區	36	區域自動對焦	73
時間碼	237	區域自動對焦框	23、72、77
格式化(記憶卡初始化)	53	接目環	185
消除雜訊		接目鏡遮光片	27、185
長時間曝光	144	旋轉(影像)	254、280、303
高ISO感光度	143	液晶面板	21
索引顯示	249	液晶螢幕	15
記憶卡	15、31、53	拍攝設定顯示	48、337
未插入記憶卡提示	32	亮度調整	279
低階格式化	54	電子水平儀	60
格式化	53	影像播放	243
問題	33、54	選單畫面	51、348
記憶卡 → 記憶卡		清除相機設定	56
記錄功能	116	清潔	289
記錄至多個媒體	117	清潔影像感應器	289
記錄音量	234	軟件	393
閃光燈(Speedlite)		連接線	3、268、271、356
手動閃燈	193	連續拍攝	112
外接閃光燈	188	連續編號	154
自訂功能	196	速控	49、202、230、257
快門同步(前簾/後簾)	194	速控轉盤	46
閃光燈控制	191	部件名稱	18
閃燈同步速度	189	麥克風	218、235
閃燈曝光補償	188	十二畫	
閃燈曝光鎖	188	創意相片	129、173、177
無線	194	單色影像	131、134
閃燈包圍曝光	195	單按畫質設定	123
閃燈同步接點	18	單張自動對焦	70
閃燈模式	193	單張拍攝	112
閃燈曝光補償	188、195	單張影像顯示	244
閃燈曝光鎖	188		
除塵資料	291		

- 單點自動對焦 72、75
 單點重點自動對焦 72、75
 提示音 348
 揚聲器 261
 景深預覽 165、198、201
 最大連續拍攝數量 121、123
 最終影像模擬 201、227
 測光定時器 206、240
 測光模式 167
 短片 217
 NTSC掉幀 238
 手動曝光拍攝 223
 外接麥克風 235
 光圈先決自動曝光 220
 在電視機上檢視 259、268
 耳機 235
 自動對焦模式 230、239
 自動曝光拍攝 218
 自動曝光鎖 222
 快門先決自動曝光 219
 欣賞 259
 風聲過濾器 234
 時間碼 237
 記錄時間 232
 速控 230
 麥克風 218、235
 測光定時器 240
 短片記錄大小 231
 資訊顯示 225
 影片格數 231
 播放 261
 編輯 263
 編輯短片的首尾場景 263
 錄音 234
 靜止影像拍攝 228
 靜音拍攝 240
 靜音控制 236
 壓縮方法 231
 檔案大小 232
 顯示格線 239
 程式自動曝光 160、218
 程式偏移 161
 裁切資訊 320
 裁切影像(打印) 303
 視頻系統 231、271、354
 註冊並使用自動對焦點 324
 韌體版本 354
 黑/白 131、134
 黑白影像 131、134
- 十三畫**
- 微調 104
 溫度過高警告 215、241
 照明(液晶面板) 48
 資料夾建立/選擇 150
 資料處理指示燈 33
 跳轉顯示 250
 電子水平儀 60、329
 電池 28、30、35
 電池手柄 35、356
 電源
 充電 28
 充電效能 338
 可拍攝數量 35、121、199
 自動關閉電源 55
 家用電源 342
 電池資訊 338
 電量檢查 35、338
- 十四畫**
- 像素 119
 對比度 133
 對焦 → AF
 對焦模式開關 39、111、214
 對焦確認指示燈 64
 對焦鎖定 67
 精細(影像記錄畫質) 119
 語言 38
 輕觸盤 46、236
 遙控拍攝 186

十五畫

影片格數	231
影像	
分級	255
幻燈片播放	265
手動旋轉	254
在電視機上檢視	259、268
自動旋轉	280
自動播放	265
刪除	277
兩張影像顯示	253
拍攝資訊	246
放大檢視	251
直方圖	248
保護	272
索引	249
高光警告	247
傳輸	309
跳轉顯示(影像瀏覽)	250
播放	243
編號	154
複製	274
顯示自動對焦點	247
影像記錄畫質	119
影像塵點預防	289
影像檢視時間	55
影像穩定器(鏡頭)	42
播放	243
數碼端子	296、309
模式轉盤	24、45
熱靴	188
褐色(單色)	134
銳利度	133

十六畫

選單	51
我的選單	331
設定	348
設定步驟	52
錯誤代碼	371

靜音拍攝

連續拍攝	112
單張拍攝	112
靜音即時顯示拍攝	206、240

十七畫

檔案大小	121、232、246
檔案名稱	152、154
環境光線感應器	20
縮小光圈	165、198、201
縮小顯示	249、251

十八畫

濾鏡效果	134
轉盤	
主轉盤	45
速控轉盤	46

十九畫

曝光等級增量	315
曝光量指示標尺	22、23、337
曝光補償	169
曝光模擬	205
鏡頭	25、39
色差校正	148
周邊亮度校正	147
鎖定釋放	40
鏡頭遮光罩	41

二十畫

警告圖示	318
------------	-----

二十一畫

驅動模式	112
------------	-----

二十二畫

權衡式測光	167
-------------	-----

二十三畫

顯示格線	59、203、239、245
------------	----------------

二十五畫以上

觀景器	23
屈光度調整	43
電子水平儀	59、329
顯示格線	59

備忘錄



所有資料根據佳能標準測試方法測定，如有任何印刷錯誤或翻譯上的誤差，望廣大使用者諒解。產品設計與規格如有更改，恕不另行通知。

相機規格及設計外型如有更改，恕不另行通知。
本使用說明書使用的螢幕及用語與實際相比，可能會有微小變化和差異。